



# Produktkatalog

Deutsch - Vol. 23.2.1

## Bestell- und Kundenservice

Telefon 0911 95885-0

Onlineshop [www.cito-shop.de](http://www.cito-shop.de)

Mehr zu CITO unter [www.cito.de](http://www.cito.de)

# Inhalt

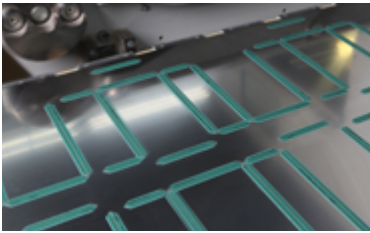

## BoxLine

... für Rill- und Stanztechnologie

Rillzurichtungen, Wechselstanzplatten, CITO BALANCE PROFILE, Zurichtematerial, Werkzeuge für Haltepunkte, Reinigungsmittel, Linienzieher, CITO SHEET RAMP

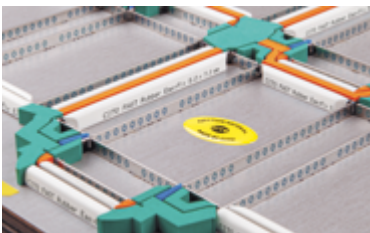

## FormLine

... für Stanzformenherstellung

Auswerfmaterial, Kleber und Leim, Gegenzurichtematerial, Plotterzubehör  
Ausbrechkomponenten, Nutzentrennkomponenten,  
Perforier- und Prägezeichen, Zubehör Stanzform

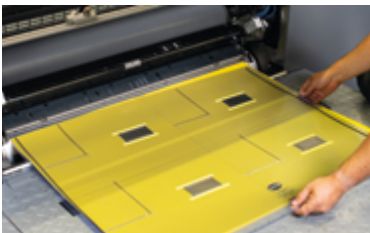

## PrintLine

... für Offset- und Flexodruck

RSP Inline Finishing Systeme, RSP Zubehör,  
Offset-Artikel, Flexodruck-Artikel,  
Kuvertanleger

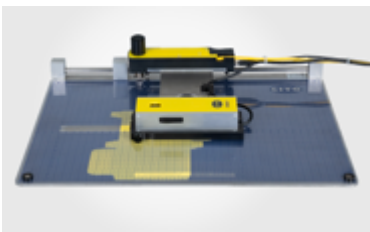

## ProcessLine

... für Produktions- und Prüfprozesse

Farbmessgeräte, Rillmessgeräte,  
Wellpappenmessgeräte, Blindenschriftmessgeräte



## KnowHow

... für die optimale Anwendung

Online-Seminare, Inhouse-Schulungen

# Gute Gründe für Ihren Kauf bei CITO

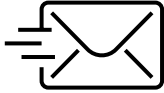

## Keine Aktionen mehr verpassen

Abonnieren Sie unseren Newsletter und erfahren Sie zuerst von Aktionen und Neuheiten.

[www.cito.de/newsletter](http://www.cito.de/newsletter)



## CITO-App-Service – direkt, online und weltweit!

Nutzen Sie die CITO Abakus Web App zur Auswahl der optimalen Rillzurichtung. Auch in der App verfügbar: die aktuellen Neuigkeiten und der Katalogdownload.

[app.cito.de](http://app.cito.de)



## Einfach bestellen, wann und wo Sie wollen

Besuchen Sie den CITO-Shop, dort finden Sie das komplette Produktsortiment und ständig wechselnde Angebote.

[www.cito-shop.de](http://www.cito-shop.de)



## Immer auf dem Laufenden bleiben

Besuchen Sie unsere Seite auf LinkedIn und informieren Sie sich jederzeit über interessante Neuigkeiten rund um unsere Produkte und unser Unternehmen.

[www.linkedin.com/company/cito-system/](http://www.linkedin.com/company/cito-system/)



## Keine Wünsche bleiben offen

Besuchen Sie unsere Homepage und entdecken Sie unter den Bereichen BoxLine, FormLine, PrintLine und ProcessLine ein umfangreiches Sortiment an Qualitätsprodukten, Lösungen und Anwendungstipps.

[www.cito.de](http://www.cito.de)

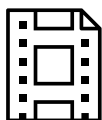

## Informationen einfach und schnell verfügbar

Besuchen Sie unser Media-Center, wo Sie eine umfassende Sammlung an Produktinformationen, Unterlagen, technischen Informationen oder Anwendungsvideos finden.

[www.cito.de/media](http://www.cito.de/media)

# CITO-Service – immer vor Ort ...



## ... in Deutschland

Für fachgerechte Beratung und Betreuung steht Ihnen das CITO-Vertriebsteam zur Verfügung.

[www.cito.de/vertrieb](http://www.cito.de/vertrieb)



## ... in Europa mit den Unternehmen der CITO GROUP

Die CITO GROUP besteht aus der Firma CITO-SYSTEM GmbH (Deutschland) sowie den Tochterunternehmen CITO UK Ltd. (Großbritannien), CITO Italia Srl (Italien), CITO CZ s.r.o. (Tschechische Republik) sowie PolyMX bv (Niederlande).

[www.cito.de/group](http://www.cito.de/group)



## ... weltweit mit über 90 Exklusivvertretungen

Auch außerhalb von Deutschland können Sie von unserem Service und Know-how profitieren.

[www.cito.de/vertretungen](http://www.cito.de/vertretungen)

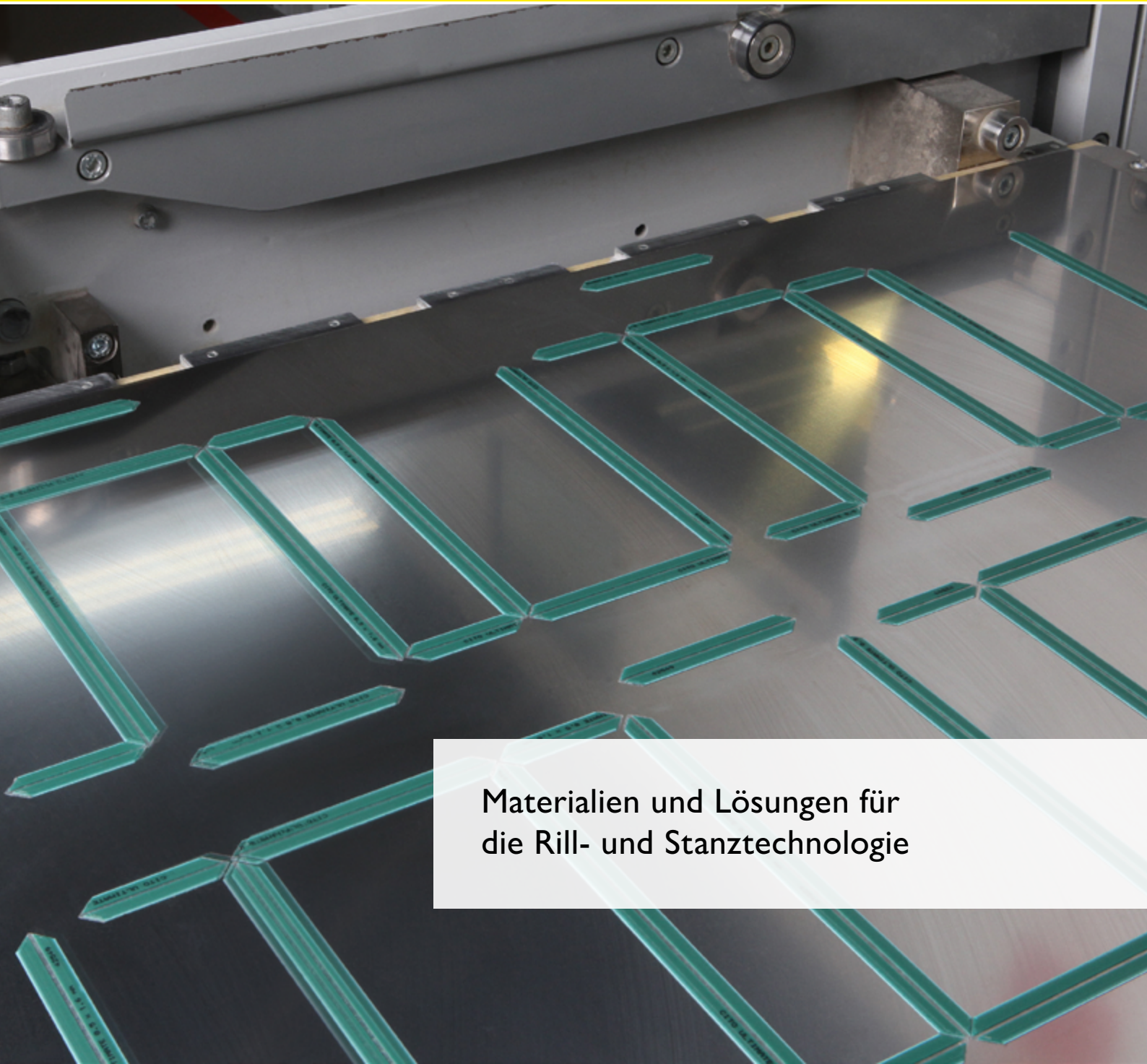

Materialien und Lösungen für  
die Rill- und Stanztechnologie

# CITO BoxLine

# Übersicht BoxLine

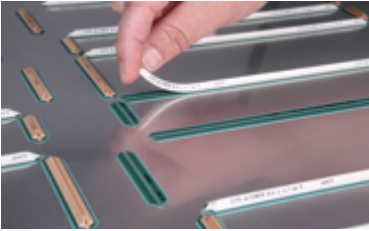

## Rillzurichtungen

CITO Abakus – Rechenhilfe für Rillzurichtungen  
Zertifizierte Rillsysteme  
CITO ULTIMATE, CITO DYNAMIC, CITO BASICplus, CITO PLAST  
Zubehör Rillzurichtungen

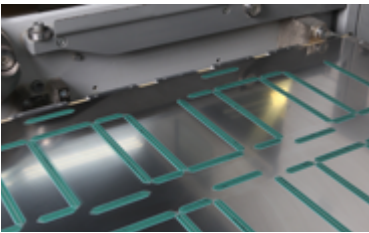

## Stanztechnik

Wechselstanzplatten  
CITO BALANCE PROFILE  
Zurichtmaterial  
Werkzeuge für Haltepunkte  
Reinigungsmittel  
CITO Linienzieher  
CITO SHEET RAMP

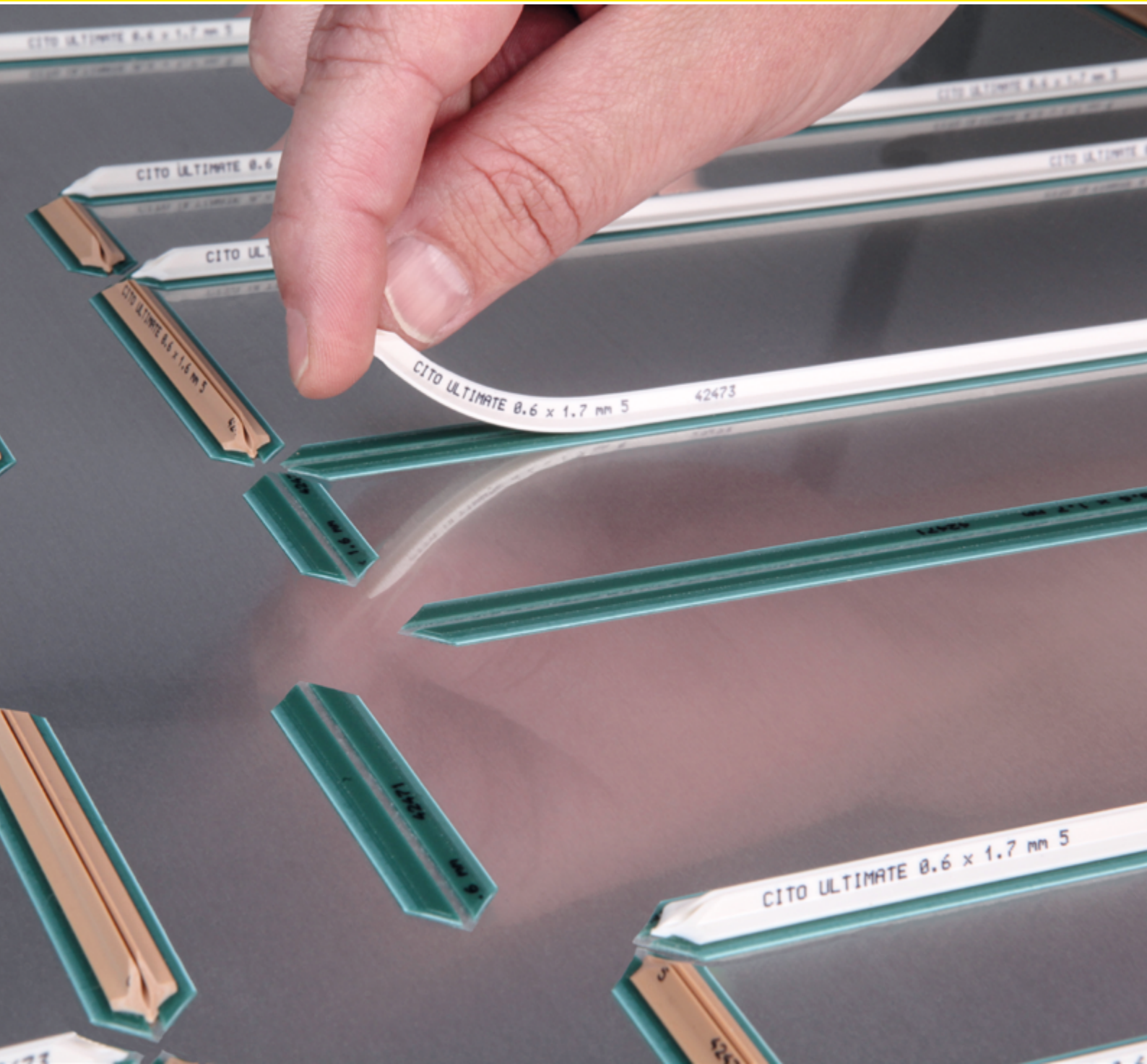

## CITO Rillzurichtungen





# CITO Abakus

## CITO Rechenhilfe für Rillzurichtungen

Mit dem CITO Abakus können Sie Ihre optimale Rillzurichtung jetzt mit der **Abakus-App** oder online unter [www.cito.de](http://www.cito.de) einfach und sicher berechnen:

- Wählen Sie den richtigen Rechner.
- Geben Sie die Materialstärke an.
- Ausgehend von Material und Materialstärke empfiehlt Ihnen der CITO Abakus sofort geeignete Rillzurichtungen.



**Für Karton**



[cito.de/abakus/karton](http://cito.de/abakus/karton)



**Für Wellpappe**



[cito.de/abakus/welle](http://cito.de/abakus/welle)

Tip: Den CITO Abakus gibt es auch als handlichen Rechenschieber zum täglichen Gebrauch in der Produktion. Fragen Sie bei uns an!

Hinweis: Abweichende Werte für CITO PLAST. Nutzen Sie hier unsere Empfehlungstabelle für CITO PLAST auf [www.cito.de](http://www.cito.de)

# CITO Abakus – für Karton

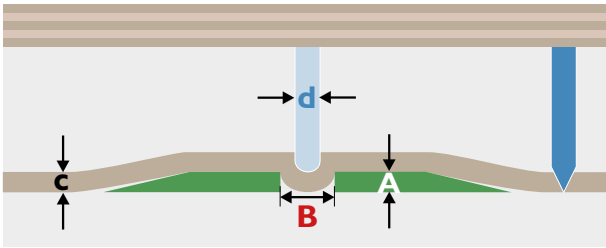

**A** = Rillkanaltiefe    **B** = Rillkanalbreite    **d** = Rillstahlbreite

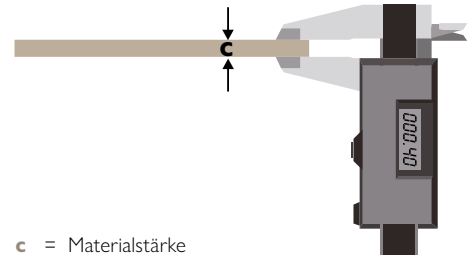

**c** = Materialstärke

**1. Materialstärke **c** messen**

Die Materialstärke (Dicke) des Kartons bestimmt die Rilllinienhöhe.

**c** =  mm

**2. Rillkanaltiefe **A** ermitteln**

ausgelegt für Materialstärke 0,2 - 1,65 mm

**A** = **c** =  mm

**3. Rilllinienbreite **d** messen**

Empfehlung Rillstahlbreite **d**:

1,5pt/0,52 mm für Material bis 0,30 mm

2pt/0,71 mm für Material bis 0,58 mm

3pt/1,05 mm für Material bis 0,85 mm

4pt/1,42 mm für Material bis 1,20 mm

6pt/2,10 mm für Material ab 1,21 mm

**d** =  mm

**4. Berechnung der Rillkanalbreite **B****

**B** = (**c** × 1,5) + **d** =  mm

**ERGEBNIS** Optimale Rillzurichtung = **A** × **B**

×  mm  
 Rillkanaltiefe                      Rillkanalbreite

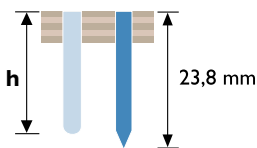

**Berechnung der Rilllinienhöhe **h****

Die Materialstärke (Dicke) des Kartons bestimmt die Rilllinienhöhe.

**h** = 23,8 mm - **c** =  mm

# CITO Abakus – für Wellpappe

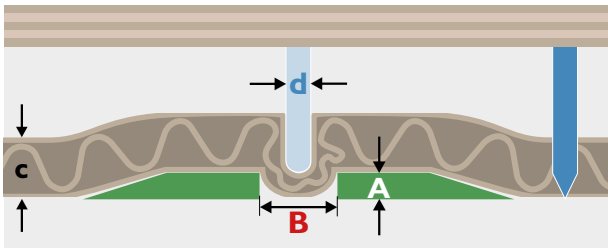

**A** = Rillkanaltiefe    **B** = Rillkanalbreite    **d** = Rillstahlbreite

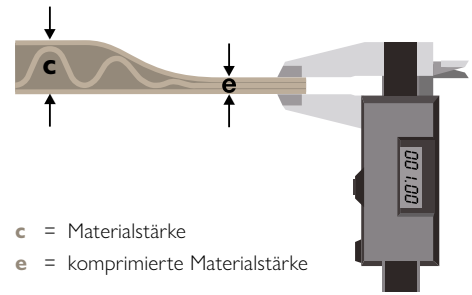

**c** = Materialstärke  
**e** = komprimierte Materialstärke

## 1. Komprimierte Materialstärke **e** messen

Die komprimierte Materialstärke der Wellpappe bestimmt die Rilllinienhöhe.

**e** =  mm

## 2. Rillkanaltiefe **A** ermitteln

Ausgelegt für komprimierte Materialstärke 0,5 - 1,3 mm

**A** = **e** =  mm

## 3. Rilllinienbreite **d** messen

Empfehlung Rillstahlbreite **d**:

1,5pt/0,52 mm für Material bis 0,30 mm

2pt/0,71 mm für Material bis 0,58 mm

3pt/1,05 mm für Material bis 0,85 mm

4pt/1,42 mm für Material bis 1,20 mm

6pt/2,10 mm für Material ab 1,21 mm

**d** =  mm

## 4. Berechnung der Rillkanalbreite **B**

**B** = (**e** × 2,0) + **d** =  mm

**ERGEBNIS** Optimale Rillzurichtung = **A** × **B**

×  mm  
Rillkanaltiefe                      Rillkanalbreite

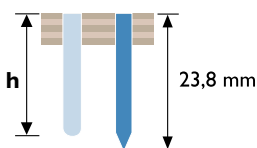

## Berechnung der Rilllinienhöhe **h**

Die komprimierte Materialstärke der Wellpappe bestimmt die Rilllinienhöhe.

**h** = 23,8 mm - **e** =  mm

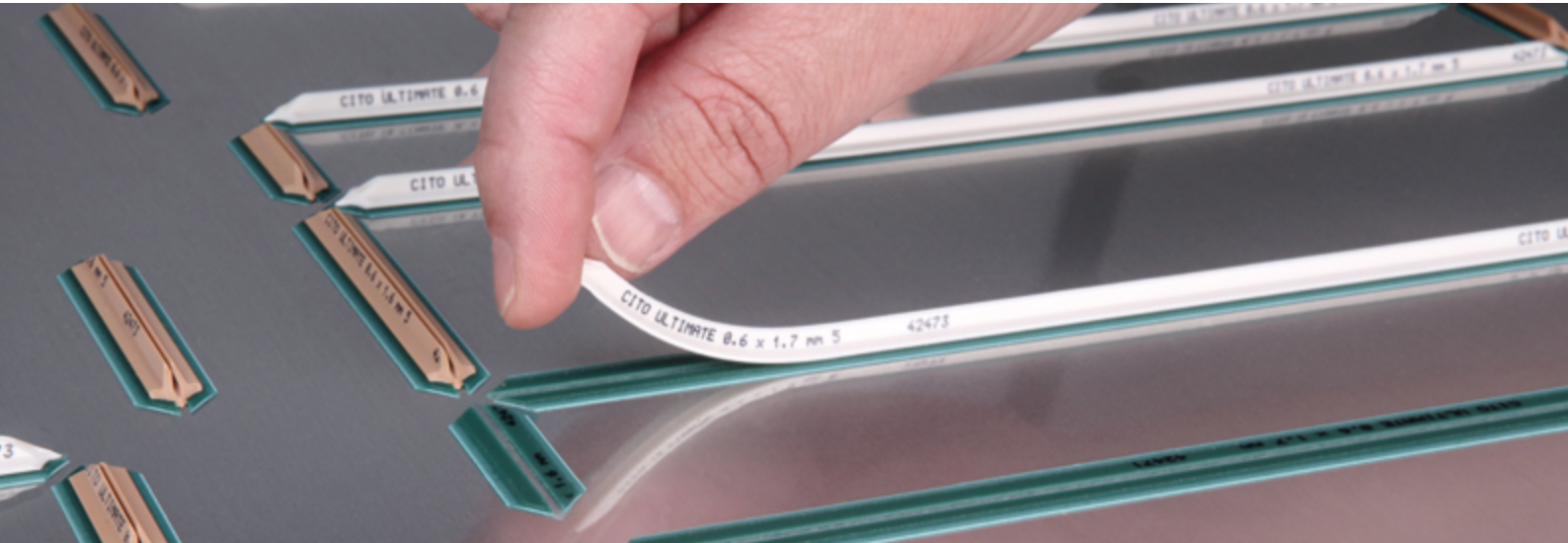

## Zertifizierte Rillsysteme

zur Herstellung von Faltschachtelverpackungen für Lebensmittel



### Produktionssicherheit & Produktsicherheit

Mit unseren zertifizierten Rillsystemen verbinden wir Produktionssicherheit mit Produktsicherheit.

- ✓ Unbedenklich zur Herstellung von Faltschachteln für Lebensmittel
- ✓ Konform gemäß EU-Verordnung für Lebensmittelkontaktmaterialien (EG Nr. 1935/2004 Art. 3 und 17)

Wir sind uns unserer Verantwortung für die menschliche Gesundheit, sichere Produktionsprozesse und nachhaltige Produkte bewusst. Mit unseren zertifizierten Materialien bieten wir Verpackungsherstellern Qualitätsprodukte an, die sie bedenkenlos bei der Produktion von Lebensmittelverpackungen einsetzen können.

Beim Produktionsprozess von Verpackungen, die mittelbar oder unmittelbar mit Lebensmitteln in Kontakt kommen, ist es notwendig, dass die verwendeten Materialien unbedenklich für die Herstellung von Lebensmittelverpackungen eingesetzt werden können. Bei der Produktion von Verpackungen werden Partikel von damit in Berührung kommenden Materialien abgerieben und auf bzw. in das Verpackungsmaterial abgegeben. Dies betrifft auch die Rillzurichtungen, welche auf der Stanzplatte aufgebracht sind und während des Stanzprozesses direkt mit dem Verpackungsmaterial in Kontakt kommen.

CITO ULTIMATE ist die erste Rillzurichtung weltweit, die als unbedenklich zur Herstellung von Faltschachtelverpackungen für Lebensmittel zertifiziert wurde. Die Hochleistungs-Rillzurichtung auf Folienbasis kann daher guten Gewissens für die Produktion von Lebensmittelverpackungen eingesetzt werden.

Setzen Sie auf sichere Prozesse und höchste Qualität! Beim Einsatz unserer zertifizierten Materialien können Sie sich darauf verlassen!



Erfahren Sie mehr über Materialien für Lebensmittelverpackungen:

[www.cito.de/zertifizierte-rillsysteme](http://www.cito.de/zertifizierte-rillsysteme)



## CITO ULTIMATE



Die einzigartige Hochleistungs-Rillzurichtung auf Folienbasis mit flexibler Oberfläche – mit ISEGA-Zertifizierung

Mit der größten am Markt verfügbaren Vielfalt an Größen ist CITO ULTIMATE weltweit als die führende Rillzurichtung anerkannt. Das ideale Rillsystem für alle Anwendungen und Materialien – ob Frischfaser oder Recycling, Papier oder Faltschachtelkarton, kaschierte Mikrowelle oder Wellpappe, vollflächig bedruckt, UV-bedruckt oder folienkaschiert. Perfektes Handling durch Fingerlifttechnik und leicht mit dem Messer zu trimmen. Ausgezeichnete Haftung auf der Stanzplatte und rückstandsfrei ablösbar durch EasyFix-Technologie.

Das Profil der Rillzurichtung ist **farbcodiert**. Der richtige Rillstreifen ist leicht an der Farbe zu erkennen und es wird keine unpassende Größe eingesetzt. Außerdem ist die Beschriftung auf dem Locator gut lesbar und mit hoher Frequenz aufgedruckt. Selbst bei kleinen Rillstreifen kann der Verarbeiter sicher sein, dass er die richtige Größe verwendet. Eine Verwechslung der Größen wird vermieden.

Farbcodierung steht für sichere und effiziente Prozesse, reibungslose Arbeitsabläufe und optimale Maschinenleistung. Das Ergebnis: eine verlässliche und gleichbleibend hohe Produktqualität.

Die Vorteile:

- Flexible Beschichtung auf einer stabilen Basis für konstant hohe Rillqualität vom ersten bis zum letzten Bogen - auch bei höchsten Auflagen
- Mit SG-Technologie bei allen Versionen
- Reduziert Rillbruch
- Ideal für Wiederholaufträge oder Archivierung in Kombination mit Wechselstanzplatten
- In etwa 600 verschiedenen Größen, Ausführungen und Spezialitäten erhältlich
- Europäische Patentanmeldung EP 15 001 869.5

## CITO ULTIMATE Gesamtbreite 12 mm

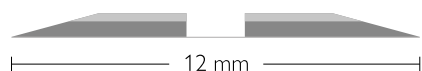

H × B mm	H × B mm	H × B mm	H × B mm	H × B mm	H × B mm	H × B mm
0,2 × 0,6	0,3 × 0,6	0,4 × 0,6				
0,2 × 0,7	0,3 × 0,7	0,4 × 0,7	0,5 × 0,7			
0,2 × 0,8	0,3 × 0,8	0,4 × 0,8	0,5 × 0,8	0,6 × 0,8		
0,2 × 1,0	0,3 × 1,0	0,4 × 1,0	0,5 × 1,0	0,6 × 1,0		
0,2 × 1,1	0,3 × 1,1	0,4 × 1,1	0,5 × 1,1	0,6 × 1,1		
0,2 × 1,2	0,3 × 1,2	0,4 × 1,2	0,5 × 1,2	0,6 × 1,2		
0,2 × 1,3	0,3 × 1,3	0,4 × 1,3	0,5 × 1,3	0,6 × 1,3	0,7 × 1,3	
	0,3 × 1,4	0,4 × 1,4	0,5 × 1,4	0,6 × 1,4		
	0,3 × 1,5	0,4 × 1,5	0,5 × 1,5	0,6 × 1,5	0,7 × 1,5	
	0,3 × 1,6	0,4 × 1,6	0,5 × 1,6	0,6 × 1,6	0,7 × 1,6	
	0,3 × 1,7	0,4 × 1,7	0,5 × 1,7	0,6 × 1,7	0,7 × 1,7	0,8 × 1,7
	0,3 × 1,9	0,4 × 1,9	0,5 × 1,9	0,6 × 1,9	0,7 × 1,9	0,8 × 1,9

## CITO ULTIMATE Flankenbreite 6 mm



H × B mm	H × B mm	H × B mm	H × B mm	H × B mm	H × B mm	H × B mm
0,5 × 2,1	0,6 × 2,1	0,7 × 2,1	0,8 × 2,1			
0,5 × 2,3	0,6 × 2,3	0,7 × 2,3	0,8 × 2,3	1,0 × 2,3		
0,5 × 2,5	0,6 × 2,5	0,7 × 2,5	0,8 × 2,5	1,0 × 2,5		
0,5 × 2,7	0,6 × 2,7	0,7 × 2,7	0,8 × 2,7	1,0 × 2,7		
	0,6 × 3,0	0,7 × 3,0	0,8 × 3,0	1,0 × 3,0	1,2 × 3,0	
	0,6 × 3,2	0,7 × 3,2	0,8 × 3,2	1,0 × 3,2	1,2 × 3,2	
	0,6 × 3,5	0,7 × 3,5	0,8 × 3,5	1,0 × 3,5	1,2 × 3,5	
	0,6 × 4,0	0,7 × 4,0	0,8 × 4,0	1,0 × 4,0	1,2 × 4,0	1,5 × 4,0*
	0,6 × 4,5	0,7 × 4,5	0,8 × 4,5	1,0 × 4,5	1,2 × 4,5	
	0,6 × 5,0	0,7 × 5,0	0,8 × 5,0	1,0 × 5,0	1,2 × 5,0	1,5 × 5,0*
	0,6 × 6,0	0,7 × 6,0	0,8 × 6,0	1,0 × 6,0	1,2 × 6,0	1,5 × 6,0*
			0,8 × 7,0	1,0 × 7,0	1,2 × 7,0	
						1,7 × 5,0*
						1,7 × 6,0*

Abgestimmt auf 4 pt, 6 pt und 8 pt für einfachere Handhabung beim Bestücken der Werkzeuge.

### Aufsteckprofil für Rillstahlbreite 4 - 6 pt (1,42 - 2,10 mm)

H × B mm	H × B mm	H × B mm	H × B mm	H × B mm
0,6 × 3,0/2	0,7 × 3,0/2	0,8 × 3,0/2	1,0 × 3,0/2	
0,6 × 3,2/2	0,7 × 3,2/2	0,8 × 3,2/2	1,0 × 3,2/2	
0,6 × 3,5/2	0,7 × 3,5/2	0,8 × 3,5/2	1,0 × 3,5/2	
0,6 × 4,0/2	0,7 × 4,0/2	0,8 × 4,0/2	1,0 × 4,0/2	1,2 × 4,0/2
			1,0 × 5,0/2	

### Aufsteckprofil für Rillstahlbreite 8 pt (2,84 - 3,00 mm)

H × B mm	H × B mm	H × B mm	H × B mm	H × B mm
0,6 × 4,0/3		0,8 × 4,0/3		1,2 × 4,0/3
0,6 × 5,0/3		0,8 × 5,0/3	1,0 × 5,0/3	1,2 × 5,0/3
0,6 × 6,0/3		0,8 × 6,0/3	1,0 × 6,0/3	1,2 × 6,0/3
0,6 × 7,0/3		0,8 × 7,0/3	1,0 × 7,0/3	
		0,8 × 8,0/3	1,0 × 8,0/3	

Weitere Varianten bzgl. Kanaltiefe, -breite und Aufsteckprofil auf Anfrage.

Kartoninhalt: 50 × 70 cm = 35 m  
\* Basismaterial weicht ab

## CITO ULTIMATE CMR

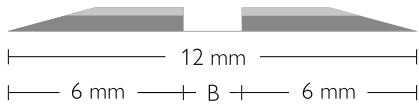

Ausführung und Qualität wie CITO ULTIMATE als Rollenware.  
Besonders geeignet zur Produktion größerer Verpackungen und Displays.  
Reduzierter Verschchnitt.

H × B mm	H × B mm	H × B mm	H × B mm	H × B mm	H × B mm	H × B mm	H × B mm	H × B mm
0,3 × 0,8	0,4 × 1,0	0,5 × 1,3	0,6 × 1,7	0,8 × 2,1	0,8 × 2,7	1,0 × 3,0	1,0 × 4,0	1,2 × 4,0
0,3 × 1,0	0,4 × 1,2	0,5 × 1,5	0,6 × 1,9	0,8 × 2,3	0,8 × 3,2		1,0 × 5,0	
0,3 × 1,2	0,4 × 1,3		0,6 × 2,1	0,8 × 2,5	0,8 × 3,5			
0,3 × 1,3	0,4 × 1,5		0,6 × 2,3					
			0,6 × 2,5					
			0,6 × 2,7					
			0,6 × 3,0					
- 37 m -	- 37 m -	- 35 m -	- 35 m -	- 30 m -	- 28 m -	- 28 m -	- 25 m -	- 25 m -

Weitere Varianten bzgl. Kanaltiefe, -breite und Aufsteckprofil auf Anfrage.

- Meter pro Rolle -

## CITO ULTIMATE Multipack

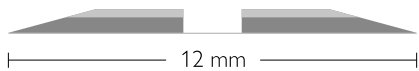

Mit fünf verschiedenen Größen im Karton.

Bestell-Nr.	Bezeichnung	H × B mm	Inhalt
ALU13001	CITO ULTIMATE Multipack 0,3	0,3 × 1,0 / 1,1 / 1,2 / 1,3 / 1,4	je 10 St.
ALU14001	CITO ULTIMATE Multipack 0,4	0,4 × 1,1 / 1,2 / 1,3 / 1,4 / 1,5	je 10 St.
ALU15001	CITO ULTIMATE Multipack 0,5	0,5 × 1,3 / 1,4 / 1,5 / 1,6 / 1,7	je 10 St.
ALU16001	CITO ULTIMATE Multipack 0,6	0,6 × 1,5 / 1,6 / 1,7 / 1,9 / 2,1	je 10 St.
ALU18001	CITO ULTIMATE Multipack 0,8	0,8 × 2,1 / 2,3 / 2,5 / 2,7 / 3,0	je 10 St.

CITO ULTIMATE Multipacks sind auf Anfrage erhältlich.

## CITO ULTIMATE RS



Rillzurichtung für schmale Abstände zwischen Messer und Riller (z.B. Klebfalz, Fensterausstanzung); sehr gut geeignet für kleine Faltschachteln.

H × B mm	H × B mm	H × B mm	H × B mm	H × B mm	H × B mm
0,3 × 0,8	0,4 × 0,8	0,5 × 0,8	0,6 × 0,8	0,7 × 1,5	0,8 × 2,3
0,3 × 1,0	0,4 × 1,0	0,5 × 1,0	0,6 × 1,0	0,7 × 1,7	0,8 × 2,7
0,3 × 1,2	0,4 × 1,1	0,5 × 1,1	0,6 × 1,3	0,7 × 1,9	
0,3 × 1,3	0,4 × 1,2	0,5 × 1,2	0,6 × 1,4	0,7 × 2,1	
0,3 × 1,4	0,4 × 1,3	0,5 × 1,3	0,6 × 1,5	0,7 × 2,3	
0,3 × 1,5	0,4 × 1,4	0,5 × 1,4	0,6 × 1,7	0,7 × 2,5	
	0,4 × 1,5	0,5 × 1,5	0,6 × 1,9	0,7 × 2,7	
	0,4 × 1,6				
	0,4 × 1,7	0,5 × 1,7	0,6 × 2,1		
	0,4 × 1,9	0,5 × 1,9	0,6 × 2,7		

Weitere Varianten bzgl. Kanaltiefe, -breite und Aufsteckprofil auf Anfrage.

Kartoninhalt: 50 × 70 cm = 35 m

## CITO ULTIMATE CC



Spezielle Rillzurichtung für Doppelrillungen mit engem Abstand zwischen den Rillern.

H × B mm	H × B mm	H × B mm	H × B mm	H × B mm	H × B mm	H × B mm
0,3 × 1,0	0,4 × 1,0	0,5 × 1,0	0,6 × 1,2		0,8 × 1,9	1,0 × 2,3
0,3 × 1,1	0,4 × 1,1	0,5 × 1,1	0,6 × 1,3	0,7 × 1,5	0,8 × 2,1	1,0 × 2,5
0,3 × 1,2	0,4 × 1,2	0,5 × 1,2	0,6 × 1,5	0,7 × 1,7	0,8 × 2,3	1,0 × 2,7
0,3 × 1,3	0,4 × 1,3	0,5 × 1,3	0,6 × 1,6	0,7 × 1,9	0,8 × 2,5	1,0 × 3,0
0,3 × 1,5	0,4 × 1,4	0,5 × 1,4	0,6 × 1,7	0,7 × 2,1	0,8 × 2,7	
0,3 × 2,3	0,4 × 1,5	0,5 × 1,5	0,6 × 1,9	0,7 × 2,3	0,8 × 3,0	
	0,4 × 1,7	0,5 × 1,7	0,6 × 2,1	0,7 × 2,5	0,8 × 4,0	
	0,4 × 1,9	0,5 × 1,9	0,6 × 2,3	0,7 × 2,7		
		0,5 × 2,1	0,6 × 2,5	0,7 × 3,0		
		0,5 × 2,7	0,6 × 2,7	0,7 × 4,0		

Weitere Varianten bzgl. Kanaltiefe, -breite und Aufsteckprofil auf Anfrage.

Kartoninhalt: 40 × 70 cm = 28 m

## CITO ULTIMATE CS



Spezialzurichtung für Doppelriller: individuell einsetzbar; extrem schmale Flanken für kleinste Abstände zwischen Riller/Riller und Messer/Riller, z.B. bei Minifaltschachteln und Mappen.Rillern.

H × B mm	H × B mm	H × B mm	H × B mm			
0,3 × 0,8	0,4 × 0,8	0,5 × 0,8	0,6 × 1,3			
0,3 × 1,0	0,4 × 1,0	0,5 × 1,0	0,6 × 1,5			
0,3 × 1,2	0,4 × 1,2	0,5 × 1,2	0,6 × 1,7			
0,3 × 1,3	0,4 × 1,3	0,5 × 1,3	0,6 × 1,9			
0,3 × 1,5	0,4 × 1,5	0,5 × 1,4				
	0,4 × 1,7	0,5 × 1,5				
	0,4 × 1,9	0,5 × 1,7				
		0,5 × 1,9				

Weitere Varianten bzgl. Kanaltiefe, -breite und Aufsteckprofil auf Anfrage.

Kartoninhalt: 50 × 70 cm = 35 m



## CITO ULTIMATE CSD



CS-Variante für Mehrfachriller: individuell einsetzbar, extrem schmale Flanken für kleinste Abstände zwischen Riller/Riller und Messer/Riller.

H × B mm	H × B mm	H × B mm	H × B mm			
0,3 × 1,0	0,4 × 0,8	0,5 × 0,8				
0,3 × 1,2	0,4 × 1,0	0,5 × 1,0				
0,3 × 1,3	0,4 × 1,2	0,5 × 1,3				
0,3 × 1,5	0,4 × 1,3	0,5 × 1,5				

Weitere Varianten bzgl. Kanaltiefe, -breite und Aufsteckprofil auf Anfrage.

Kartoninhalt: 50 × 70 cm = 35 m

## CITO ULTIMATE IK

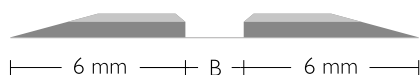

Die Rillzurichtung für hochwertige Wellpappenerzeugnisse. Abgeschrägte Innenkanten reduzieren die Zugspannung und verhindern so das Einreißen des Deckenmaterials.

### Flankenbreite 6 mm

H × B mm	H × B mm	H × B mm	H × B mm	H × B mm	H × B mm	
0,5 × 2,1	0,6 × 2,1					
0,5 × 2,3	0,6 × 2,3	0,7 × 2,3	0,8 × 2,3			
	0,6 × 2,5	0,7 × 2,5	0,8 × 2,5			
0,5 × 2,7	0,6 × 2,7	0,7 × 2,7	0,8 × 2,7	1,0 × 2,7		
0,5 × 3,0	0,6 × 3,0	0,7 × 3,0	0,8 × 3,0	1,0 × 3,0		
	0,6 × 3,2		0,8 × 3,2	1,0 × 3,2		
0,5 × 3,5	0,6 × 3,5		0,8 × 3,5	1,0 × 3,5		
	0,6 × 4,0	0,7 × 4,0	0,8 × 4,0	1,0 × 4,0	1,2 × 4,0	
				1,0 × 4,5		
			0,8 × 5,0	1,0 × 5,0	1,2 × 5,0	
			0,8 × 6,0	1,0 × 6,0		
				1,0 × 7,0		

Weitere Varianten bzgl. Kanaltiefe, -breite und Aufsteckprofil auf Anfrage.

Kartoninhalt: 50 × 70 cm = 35 m

## CITO ULTIMATE RYU

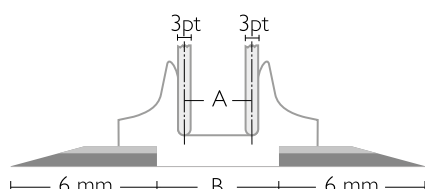

Spezieller Doppelriller ohne Zwischensteg für hochwertige 180°-Faltung von Wellpappenprodukten.

A mm	H × B mm	H × B mm	H × B mm	H × B mm	
/3	0,6 × 5,0	0,7 × 5,0	0,8 × 5,0	1,0 × 5,0	
/4	0,6 × 6,0	0,7 × 6,0	0,8 × 6,0	1,0 × 6,0	
/5	0,6 × 7,0	0,7 × 7,0	0,8 × 7,0	1,0 × 7,0	
/5	0,6 × 8,0	0,7 × 8,0	0,8 × 8,0	1,0 × 8,0	
/6,5		0,7 × 9,0	0,8 × 9,0	1,0 × 9,0	

A = Rillerabstand Mitte/Mitte

Kartoninhalt: 50 × 70 cm = 35 m

B = Kanalbreite

d = Rillstahlbreite 3pt/1,05 mm

Weitere Varianten bzgl. Kanaltiefe, -breite und Aufsteckprofil auf Anfrage.

Flankenbreite 6 mm



## CITO DYNAMIC

### Die effiziente Rillzurichtung auf Folienbasis

Das optimale Rillsystem für alle Anwendungen von Vollpappe, Wellpappe, Displays oder Faltschachteln. Perfektes Handling durch Fingerliffttechnik und leicht mit dem Messer zu trimmen. Ausgezeichnete Haftung auf der Stanzplatte und rückstandsfrei ablösbar durch EasyFix-Technologie.

- Ideal für mittlere und hohe Auflagen
- Angepasst an den jeweiligen Nutkanal sind die Gesamtbreiten 10 mm, 12 mm oder 15 mm in verschiedenen Ausführungen erhältlich
- Tolles Preis-Leistungs-Verhältnis

### CITO DYNAMIC Gesamtbreite 10 mm

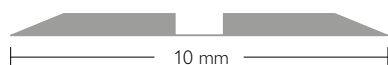

H × B mm	H × B mm	H × B mm	H × B mm			
0,3 × 0,6	0,4 × 0,7	0,5 × 0,8				
0,3 × 0,7	0,4 × 0,8	0,5 × 1,0	0,6 × 1,0			
0,3 × 0,8	0,4 × 1,0	0,5 × 1,1	0,6 × 1,2			
0,3 × 1,0	0,4 × 1,1	0,5 × 1,2	0,6 × 1,3			
0,3 × 1,1	0,4 × 1,2	0,5 × 1,3	0,6 × 1,4			
0,3 × 1,2	0,4 × 1,3	0,5 × 1,4				
0,3 × 1,3	0,4 × 1,4					
0,3 × 1,4						

Weitere Größen auf Anfrage.

Kartoninhalt: 50 × 70 cm = 35 m

## CITO DYNAMIC Gesamtbreite 12 mm



H × B mm	H × B mm	H × B mm	H × B mm	H × B mm	H × B mm	H × B mm
0,3 × 1,5	0,4 × 1,5	0,5 × 1,5	0,6 × 1,5	0,7 × 1,7	0,8 × 2,1	1,0 × 2,3
0,3 × 1,6	0,4 × 1,6	0,5 × 1,6	0,6 × 1,6	0,7 × 1,9	0,8 × 2,3	1,0 × 2,5
0,3 × 1,7	0,4 × 1,7	0,5 × 1,7	0,6 × 1,7	0,7 × 2,1	0,8 × 2,5	1,0 × 2,7
	0,4 × 1,9	0,5 × 1,9	0,6 × 1,9	0,7 × 2,3	0,8 × 2,7	1,0 × 3,0
		0,5 × 2,1	0,6 × 2,1	0,7 × 2,5	0,8 × 3,0	1,0 × 3,2
		0,5 × 2,3	0,6 × 2,3	0,7 × 2,7	0,8 × 3,2	1,0 × 3,5
		0,5 × 2,5	0,6 × 2,5	0,7 × 3,0	0,8 × 3,5	1,0 × 4,0
		0,5 × 2,7	0,6 × 2,7	0,7 × 3,2	0,8 × 4,0	
		0,5 × 3,0	0,6 × 3,0	0,7 × 3,5		
			0,6 × 3,2	0,7 × 4,0		
			0,6 × 3,5			
			0,6 × 4,0			

Weitere Größen auf Anfrage.

Kartoninhalt: 50 × 70 cm = 35 m

## CITO DYNAMIC Gesamtbreite 15 mm



H × B mm	H × B mm	H × B mm				
0,8 × 4,5	1,0 × 4,5	1,2 × 4,0				
0,8 × 5,0	1,0 × 5,0	1,2 × 4,5				
0,8 × 6,0	1,0 × 6,0	1,2 × 5,0				
		1,2 × 6,0				

Weitere Größen auf Anfrage.

Kartoninhalt: 40 × 70 cm = 28 m

## CITO DYNAMIC CMR

CITO DYNAMIC auch als Rollenware CMR erhältlich: 30 m pro Rolle



## CITO BASICplus

### Die wirtschaftliche Rillzurichtung aus Kunststoff auf Folienbasis

Für die hochwertige Rillung von Faltschachteln über Displays bis hin zu Wellpappenverpackungen. Perfektes Handling durch Fingerlifttechnik und leicht mit dem Messer zu trimmen. Ausgezeichnete Haftung auf der Stanzplatte und rückstandsfrei ablösbar durch EasyFix-Technologie.

Die Basis der Rillzurichtung ist **farbcodiert**. Dies bedeutet, dass der richtige Rillstreifen leicht an der Farbe zu erkennen ist und keine unpassende Größe verwendet wird. Außerdem ist die Beschriftung auf dem Locator gut lesbar und mit hoher Frequenz aufgedruckt. Selbst bei kleinen Rillstreifen kann der Verarbeiter sicher sein, dass er die richtige Größe verwendet. Eine Verwechslung der Größen wird vermieden.

Farbcodierung steht für sichere und effiziente Prozesse, reibungslose Arbeitsabläufe und optimale Maschinenleistung. Das Ergebnis: eine verlässliche und gleichbleibend hohe Produktqualität.

In den Versionen IK, Off-center, IK, MINI, RYU und Doppelriller erhältlich.

Die Vorteile:

- Anwenderfreundliches Design durch Beschriftung der Schärfkante und Farbcodierung
- Flache Schärfkanten für perfekten Bogenlauf
- Ideal für kleinere und mittlere Auflagen
- Optimales Preis-Leistungs-Verhältnis

## Aufsteckprofil für Rillstahlbreite 2 - 3 pt

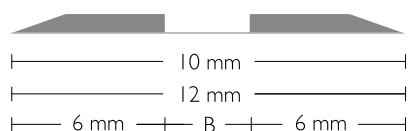

H × B mm	H × B mm	H × B mm	H × B mm	H × B mm	H × B mm	H × B mm
<b>Gesamtbreite 10 mm</b>						
0,3 × 0,8	0,4 × 0,8	0,5 × 0,8				
0,3 × 1,0	0,4 × 1,0	0,5 × 1,0				
0,3 × 1,1	0,4 × 1,1	0,5 × 1,1				
0,3 × 1,2	0,4 × 1,2	0,5 × 1,2				
0,3 × 1,3	0,4 × 1,3	0,5 × 1,3	0,6 × 1,3			
0,3 × 1,4	0,4 × 1,4	0,5 × 1,4	0,6 × 1,4			
0,3 × 1,5	0,4 × 1,5	0,5 × 1,5	0,6 × 1,5	0,7 × 1,5		
	0,4 × 1,6	0,5 × 1,6	0,6 × 1,6			
	0,4 × 1,7	0,5 × 1,7	0,6 × 1,7	0,7 × 1,7		
	0,4 × 1,9	0,5 × 1,9	0,6 × 1,9	0,7 × 1,9	0,8 × 1,9	
		0,5 × 2,1	0,6 × 2,1	0,7 × 2,1	0,8 × 2,1	
			0,6 × 2,3	0,7 × 2,3	0,8 × 2,3	
			0,6 × 2,5	0,7 × 2,5	0,8 × 2,5	1,0 × 2,5
			0,6 × 2,7	0,7 × 2,7	0,8 × 2,7	1,0 × 2,7
			0,6 × 3,0		0,8 × 3,0	1,0 × 3,0
<b>Gesamtbreite 12 mm</b>						
			0,6 × 3,5		0,8 × 3,5	
				0,7 × 3,7		
					0,8 × 4,0	1,0 × 4,0

Weitere Größen auf Anfrage.

Kartoninhalt: 50 × 70 cm = 35 m

## Aufsteckprofil für Rillstahlbreite 3 - 4 pt

H × B mm	H × B mm	H × B mm	H × B mm	H × B mm	H × B mm	H × B mm	H × B mm
<b>Gesamtbreite 10 mm</b>							
0,5 × 1,5							
0,5 × 1,7	0,6 × 1,7						
0,5 × 1,9			0,8 × 1,9				
0,5 × 2,1	0,6 × 2,1	0,7 × 2,1	0,8 × 2,1				
	0,6 × 2,3	0,7 × 2,3	0,8 × 2,3				
0,5 × 2,5	0,6 × 2,5	0,7 × 2,5	0,8 × 2,5				
0,5 × 2,7	0,6 × 2,7	0,7 × 2,7	0,8 × 2,7	1,0 × 2,7			
	0,6 × 3,0	0,7 × 3,0	0,8 × 3,0	1,0 × 3,0			
<b>Gesamtbreite 12 mm</b>							
	0,6 × 3,2	0,7 × 3,2	0,8 × 3,2	1,0 × 3,2			
	0,6 × 3,5	0,7 × 3,5	0,8 × 3,5	1,0 × 3,5			
	0,6 × 4,0	0,7 × 4,0	0,8 × 4,0	1,0 × 4,0			
<b>Flankenbreite 6 mm *</b>							
					1,2 × 3,2		
					1,2 × 3,5		
					1,2 × 4,0	1,4 × 4,0	
					1,2 × 4,5		
	0,6 × 5,0		0,8 × 5,0	1,0 × 5,0	1,2 × 5,0	1,4 × 5,0	1,6 × 5,0
				1,0 × 6,0			1,6 × 6,0

Kartoninhalt: 50 × 70 cm = 35 m, \* Kartoninhalt: 40 × 70 cm = 28 m

Weitere Varianten bzgl. Kanaltiefe, -breite, Aufsteckprofil und 22,4 m Verpackungsinhalt auf Anfrage.

Rillstahlbreiten bei Bestellung angeben!

## Aufsteckprofil für Rillstahlbreite 4 - 6 pt

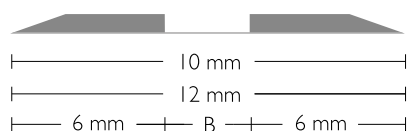

	H × B mm	H × B mm	H × B mm	H × B mm	H × B mm	H × B mm	H × B mm
<b>Gesamtbreite 12 mm</b>							
			0,8 × 3,0				
			0,8 × 3,2				
	0,6 × 3,5		0,8 × 3,5	1,0 × 3,5			
	0,6 × 4,0		0,8 × 4,0	1,0 × 4,0			
<b>Flankenbreite 6 mm *</b>							
				1,0 × 4,5	1,2 × 4,5		
	0,6 × 5,0		0,8 × 5,0	1,0 × 5,0	1,2 × 5,0	1,4 × 5,0	1,6 × 5,0
			0,8 × 6,0	1,0 × 6,0	1,2 × 6,0	1,4 × 6,0	1,6 × 6,0

Kartoninhalt: 50 × 70 cm = 35 m, \* Kartoninhalt: 40 × 70 cm = 28 m

## Aufsteckprofil für Rillstahlbreite 8 pt

			H × B mm	H × B mm			
<b>Flankenbreite 6 mm *</b>							
			0,8 × 5,0	1,0 × 5,0			
			0,8 × 6,0	1,0 × 6,0			

Kartoninhalt: 50 × 70 cm = 35 m, \* Kartoninhalt: 40 × 70 cm = 28 m

Weitere Varianten bzgl. Kanaltiefe, -breite, Aufsteckprofil und 22,4 m Verpackungsinhalt auf Anfrage.

Rillstahlbreiten bei Bestellung angeben!

## CITO BASICplus CMR

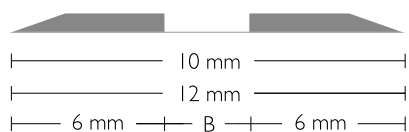

CITO BASICplus als Rollenware. Besonders geeignet zur Produktion größerer Verpackungen und Displays; entwickelt für kleinere und mittlere Auflagen. Reduzierter Verschleiß.

### Aufsteckprofil für Rillstahlbreite 2 - 3 pt

H × B mm	H × B mm	H × B mm	H × B mm	H × B mm	H × B mm		
<b>Gesamtbreite 10 mm</b>							
0,3 × 0,8							
0,3 × 1,0	0,4 × 1,0						
0,3 × 1,2	0,4 × 1,2						
0,3 × 1,3	0,4 × 1,3	0,5 × 1,3					
	0,4 × 1,4						
	0,4 × 1,5	0,5 × 1,5					
	0,4 × 1,7	0,5 × 1,7	0,6 × 1,7				
	0,4 × 1,9	0,5 × 1,9	0,6 × 1,9				
			0,6 × 2,1	0,7 × 2,1			
			0,6 × 2,3	0,7 × 2,3			
					0,8 × 2,7		

Inhalt Rolle: 30 m

### Aufsteckprofil für Rillstahlbreite 3 - 4 pt

			H × B mm	H × B mm	H × B mm	H × B mm	H × B mm
<b>Gesamtbreite 10 mm</b>							
			0,6 × 2,3		0,8 × 2,3		
			0,6 × 2,5	0,7 × 2,5	0,8 × 2,5		
			0,6 × 2,7	0,7 × 2,7	0,8 × 2,7		
			0,6 × 3,0		0,8 × 3,0	1,0 × 3,0	
<b>Gesamtbreite 12 mm</b>							
				0,7 × 3,2	0,8 × 3,2		
					0,8 × 3,5		
			0,6 × 4,0		0,8 × 4,0	1,0 × 4,0	
<b>Flankenbreite 6 mm *</b>							
						1,0 × 5,0	1,4 × 5,0

Inhalt Rolle: 30 m, \* Inhalt Rolle: 23 m

Weitere Varianten bzgl. Kanaltiefe, -breite und Aufsteckprofil auf Anfrage.  
Rillstahlbreiten bei Bestellung angeben!

# CITO BASICplus IK

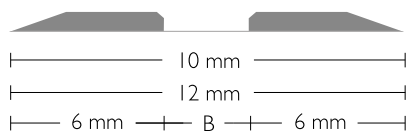

Rillzurichtung für hochwertige Wellpappenerzeugnisse. Abgeschrägte Innenkanten reduzieren die Zugspannung und verhindern so das Einreißen des Deckenmaterials.

## Aufsteckprofil für Rillstahlbreite 2 - 3 pt

H × B mm	H × B mm	H × B mm	H × B mm
<b>Gesamtbreite 10 mm</b>			
0,7 × 2,3			
	0,8 × 2,5		
	0,8 × 2,7	1,0 × 2,7	
	0,8 × 3,0		
<b>Gesamtbreite 12 mm</b>			
	0,8 × 3,5		

Kartoninhalt: 50 × 70 cm = 35 m

## Aufsteckprofil für Rillstahlbreite 3 - 4 pt

H × B mm	H × B mm	H × B mm	H × B mm	H × B mm	H × B mm
<b>Gesamtbreite 10 mm</b>					
0,5 × 2,1	0,6 × 2,1		0,8 × 2,1		
	0,6 × 2,3	0,7 × 2,3	0,8 × 2,3		
	0,6 × 2,5	0,7 × 2,5	0,8 × 2,5		
	0,6 × 2,7	0,7 × 2,7	0,8 × 2,7	1,0 × 2,7	
0,5 × 3,0	0,6 × 3,0	0,7 × 3,0	0,8 × 3,0	1,0 × 3,0	
<b>Gesamtbreite 12 mm</b>					
		0,7 × 3,2		1,0 × 3,2	
	0,6 × 3,5		0,8 × 3,5	1,0 × 3,5	
	0,6 × 4,0		0,8 × 4,0	1,0 × 4,0	
<b>Flankenbreite 6 mm *</b>					
			0,8 × 5,0	1,6 × 5,0	
			1,0 × 6,0		

Kartoninhalt: 50 × 70 cm = 35 m, \* Kartoninhalt: 40 × 70 cm = 28 m

## Aufsteckprofil für Rillstahlbreite 4 - 6 pt

H × B mm	H × B mm	H × B mm	H × B mm
<b>Gesamtbreite 12 mm</b>			
0,6 × 3,0			
		0,8 × 3,5	1,0 × 3,5
0,6 × 4,0		0,8 × 4,0	1,0 × 4,0
<b>Flankenbreite 6 mm *</b>			
		0,8 × 4,5	1,0 × 4,5

Kartoninhalt: 50 × 70 cm = 35 m, \* Kartoninhalt: 40 × 70 cm = 28 m

## Aufsteckprofil für Rillstahlbreite 8 pt

H × B mm	H × B mm	H × B mm	H × B mm
<b>Flankenbreite 6 mm *</b>			
	0,7 × 4,0		
0,6 × 5,0		0,8 × 5,0	
			1,0 × 6,0

\* Kartoninhalt: 40 × 70 cm = 28 m

Weitere Varianten bzgl. Kanaltiefe, -breite und Aufsteckprofil auf Anfrage. Rillstahlbreiten bei Bestellung angeben!



## CITO BASICplus Off-center



Spezielle Rillzurichtung für Doppelrillungen mit engem Abstand zwischen Riller/Riller und Messer/Riller.

### Aufsteckprofil für Rillstahlbreite 2 - 3 pt

H × B mm	H × B mm	H × B mm	H × B mm	H × B mm		
0,3 × 0,8	0,4 × 0,8	0,5 × 0,8				
0,3 × 1,0	0,4 × 1,0	0,5 × 1,0				
0,3 × 1,1	0,4 × 1,1	0,5 × 1,1				
0,3 × 1,2	0,4 × 1,2	0,5 × 1,2				
0,3 × 1,3	0,4 × 1,3	0,5 × 1,3				
0,3 × 1,4	0,4 × 1,4	0,5 × 1,4				
0,3 × 1,5	0,4 × 1,5	0,5 × 1,5	0,6 × 1,5			
	0,4 × 1,6	0,5 × 1,6	0,6 × 1,6			
	0,4 × 1,7	0,5 × 1,7	0,6 × 1,7			
		0,5 × 1,9	0,6 × 1,9	0,7 × 1,9		

### Aufsteckprofil für Rillstahlbreite 3 - 4 pt

		H × B mm	H × B mm	H × B mm	H × B mm	H × B mm
		0,5 × 2,1	0,6 × 2,1	0,7 × 2,1	0,8 × 2,1	
			0,6 × 2,3	0,7 × 2,3	0,8 × 2,3	
			0,6 × 2,5	0,7 × 2,5	0,8 × 2,5	
		0,5 × 2,7	0,6 × 2,7	0,7 × 2,7	0,8 × 2,7	1,0 × 2,7
			0,6 × 3,0	0,7 × 3,0	0,8 × 3,0	1,0 × 3,0
			0,6 × 3,5		0,8 × 3,5	

Weitere Varianten bzgl. Kanaltiefe, -breite und Aufsteckprofil auf Anfrage.

Rillstahlbreiten bei Bestellung angeben!

Kartoninhalt: 30 × 70 cm = 21 m

## CITO BASICplus MINI



Rillzurichtung für schmale Abstände zwischen Messer und Riller (z. B. Klebfalz, Fensterausstattung) sowie für Mehrfachrillungen bei Präsentationsmappen; sehr gut geeignet für kleine Faltschachteln.

### Aufsteckprofil für Rillstahlbreite 2 - 3 pt

H × B mm	H × B mm	H × B mm				
0,3 × 0,8	0,4 × 0,8					
0,3 × 1,0	0,4 × 1,0	0,5 × 1,0				
0,3 × 1,2	0,4 × 1,2	0,5 × 1,2				
0,3 × 1,3	0,4 × 1,3	0,5 × 1,3				
		0,5 × 1,4				
0,3 × 1,5	0,4 × 1,5	0,5 × 1,5				
		0,5 × 1,6				
0,3 × 1,7		0,5 × 1,7				
		0,5 × 2,1				

Weitere Varianten bzgl. Kanaltiefe, -breite und Aufsteckprofil auf Anfrage.

Rillstahlbreiten bei Bestellung angeben!

Kartoninhalt: 30 × 70 cm = 21 m

## CITO BASICplus RYU

Spezielles Aufsteckprofil für Doppelrillung ohne Zwischensteg für hochwertige 180°-Faltung von Wellpappenprodukten.

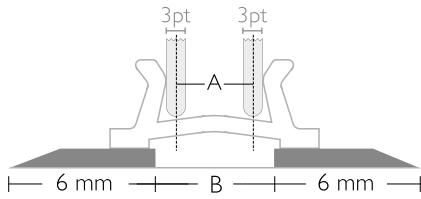

A mm	H × B mm	H × B mm	H × B mm	H × B mm		
/3	0,6 × 5,0	0,7 × 5,0	0,8 × 5,0	1,0 × 5,0		
/4			0,8 × 5,0			
/4	0,6 × 6,0	0,7 × 6,0	0,8 × 6,0	1,0 × 6,0		
/5			0,8 × 6,0	1,0 × 6,0		
/5	0,6 × 7,0	0,7 × 7,0	0,8 × 7,0	1,0 × 7,0		
/5	0,6 × 8,0	0,7 × 8,0	0,8 × 8,0	1,0 × 8,0		
/6,5	0,6 × 9,0	0,7 × 9,0	0,8 × 9,0	1,0 × 9,0		
/8	0,6 × 10,0	0,7 × 10,0	0,8 × 10,0	1,0 × 10,0		

A = Rillabstand Mitte/Mitte

Kartoninhalt: 30 × 70 cm = 21 m

B = Kanalbreite

Weitere Varianten bzgl. Kanaltiefe, -breite und Aufsteckprofil auf Anfrage.

Rillstahlbreite 3pt/1,05 mm

Flankenbreite 6 mm

## CITO BASICplus Doppelriller

Aufsteckprofil für Doppelrillung auf Folienbasis für verschiedenste Grammaturen. Angabe des Kanalabstandes Mitte/Mitte.

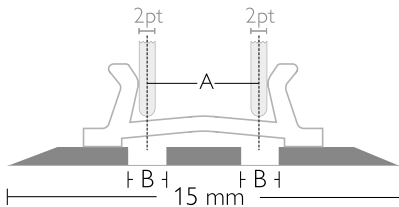

A mm	H × B mm	H × B mm	H × B mm	H × B mm	H × B mm	H × B mm	H × B mm
2	0,3 × 0,8	0,3 × 1,2					
2,5	0,3 × 0,8	0,3 × 1,2					
3	0,3 × 0,8	0,3 × 1,2	0,4 × 1,0	0,4 × 1,3	0,5 × 1,0		0,5 × 1,5
3,5	0,3 × 0,8	0,3 × 1,2		0,4 × 1,3		0,5 × 1,3	0,5 × 1,5
4		0,3 × 1,2	0,4 × 1,2	0,4 × 1,3	0,5 × 1,2	0,5 × 1,3	0,5 × 1,5
5				0,4 × 1,3		0,5 × 1,3	0,5 × 1,5

A = Rillabstand Mitte/Mitte

Kartoninhalt: 20 × 70 cm = 14 m

B = Kanalbreite

Weitere Varianten bzgl. Kanaltiefe, -breite und Aufsteckprofil auf Anfrage.

Rillstahlbreite 2pt/0,71 mm

Gesamtbreite 15 mm



## CITO PLAST

### Die klassische Rillzurichtung aus Kunststoff auf Metallbasis

Bestens geeignet für den Einsatz auf Tiegeln und Zylindern für Faltschachteln, Wellpappenverpackungen und Displays. Perfektes Handling durch Fingerliffttechnik. Ausgezeichnete Haftung auf der Stanzplatte und rückstandsfrei ablösbar durch EasyFix-Technologie.

- Vollflächige und untrennbare Verbindung zwischen Metallbasis und Kunststoffschultern für zusätzliche Sicherheit
- Benutzerfreundliche Anwendung durch Farbcodierung
- Ideal bei kleinen und mittleren Auflagen
- In den Versionen Off-center, Doppelriller, Gegenriller und Scharnirriller erhältlich
- Patentierte Technologie

## CITO PLAST plus



Rillzurichtung auf Metallbasis für alle Werkzeuge mit entsprechend reduzierter Rillerhöhe.

Bestell-Nr.	Größe	Farbe	Höhe	Breite	Aufsteckprofil f. Rillstahlbreite	Inhalt
ACA00005	20/1-1,5	Malve	0,38 mm	0,55 mm	1 - 1,5 pt	28 m
ACA00006	32/1,5-2	Orange	0,38 mm	0,80 mm	1,5 - 2 pt	28 m
ACA00007	40/2-3	Lederfarben	0,38 mm	1,00 mm	2 - 3 pt	28 m
ACA00008	45/2-3	Violett	0,38 mm	1,20 mm	2 - 3 pt	28 m
ACA00009	50/2-3	Weiß	0,45 mm	1,30 mm	2 - 3 pt	28 m
ACA00010	55/2-3	Hellblau	0,45 mm	1,40 mm	2 - 3 pt	28 m
ACA00011	57/2-3	Limone	0,45 mm	1,50 mm	2 - 3 pt	28 m
ACA00012	60/2-3	Gelb	0,50 mm	1,60 mm	2 - 3 pt	28 m
ACA00013	67/2-3	Rosa	0,50 mm	1,70 mm	2 - 3 pt	28 m
ACA00014	73/2-3	Anthrazit	0,55 mm	1,90 mm	2 - 3 pt	28 m
ACA00015	75/2-3	Grün	0,60 mm	2,00 mm	2 - 3 pt	28 m
ACA00016	83/2-3	Braun	0,60 mm	2,10 mm	2 - 3 pt	28 m
ACA00017	90/2-3	Rot	0,70 mm	2,30 mm	2 - 3 pt	28 m
ACA00001	105/2-3	Blau	0,80 mm	2,60 mm	2 - 3 pt	28 m
ACA00002	105/3-4	Blau	0,80 mm	2,60 mm	3 - 4 pt	28 m
ACA00003	120/3-4	Dunkelbraun	0,90 mm	3,00 mm	3 - 4 pt	28 m
ACA01007	126/3-4	Oliv	0,95 mm	3,20 mm	3 - 4 pt	14 m
ACA01011	130/3-4	Rot	1,10 mm	3,00 mm	3 - 4 pt	14 m
ACA01001	150/3-4	Grau	1,30 mm	3,80 mm	3 - 4 pt	14 m
ACA01002	150/6	Grau	1,30 mm	3,80 mm	6 pt	14 m
ACA01003	200/4	Schwarz	1,50 mm	5,00 mm	4 pt	14 m
ACA01004	200/6	Schwarz	1,50 mm	5,00 mm	6 pt	14 m
ACA01006	250/4	Creme	1,70 mm	6,00 mm	4 pt	14 m
ACA01005	250/6	Creme	1,70 mm	6,00 mm	6 pt	14 m

Kartoninhalt: 40 × 70 cm = 28 m  
Kartoninhalt: 20 × 70 cm = 14 m

## CITO PLAST Off-center



Für schmalen Abstand zwischen Riller/Riller und Messer/Riller.

Bestell-Nr.	Größe	Farbe	Höhe	Breite	Aufsteckprofil f. Rillstahlbreite
ACB00001	OFF 40/2-3	Lederfarben	0,38 mm	1,00 mm	2 - 3 pt
ACB00002	OFF 50/2-3	Weiß	0,45 mm	1,30 mm	2 - 3 pt
ACB00003	OFF 60/2-3	Gelb	0,50 mm	1,60 mm	2 - 3 pt

Kartoninhalt: 40 × 70 cm = 28 m

## CITO PLAST Gegenriller



Perfekte Lösung für Gegenfalz, z.B. Leporello, Stanzen von der Rückseite. Das spezielle Justierprofil zentriert den Gegenriller exakt zwischen die Rillstähle: Rillung und Gegenrillung werden so in gleich guter Qualität ausgeführt.

Bestell-Nr.	Größe	Farbe	Basis- höhe	Höhe Riller	Breite Riller	Distanz Rilllinien	Inhalt
<b>Basishöhe 0,7 mm</b>							
ACD00001	2P/12	Grün	0,7 mm	0,6 mm	2pt	1,2 - 1,4 mm	28 m
ACD00002	2P/15	Grün	0,7 mm	0,6 mm	2pt	1,5 - 1,9 mm	28 m
ACD00003	3P/19	Blau	0,7 mm	0,8 mm	3pt	1,9 - 2,3 mm	28 m
ACD00004	3P/23	Blau	0,7 mm	0,8 mm	3pt	2,3 - 2,7 mm	28 m
ACD01005	4P/27	Braun	0,7 mm	0,9 mm	4pt	2,7 - 3,2 mm	14 m
ACD01001	4P/35	Braun	0,7 mm	0,9 mm	4pt	3,5 - 4,0 mm	14 m
ACD01003	6P/45	Schwarz	0,7 mm	1,5 mm	6pt	4,5 - 5,0 mm	14 m
ACD01004	6P/55	Schwarz	0,7 mm	1,5 mm	6pt	5,5 - 6,0 mm	14 m
<b>Basishöhe 0,3 mm</b>							
ACD03001	2P/12	Rot	0,3 mm	0,6 mm	2pt	1,2 - 1,4 mm	28 m
ACD03002	2P/15	Rot	0,3 mm	0,6 mm	2pt	1,5 - 1,9 mm	28 m
ACD03003	2P/23	Rot	0,3 mm	0,6 mm	2pt	2,3 - 2,7 mm	28 m
ACD03004	3P/19	Gelb	0,3 mm	0,8 mm	3pt	1,9 - 2,3 mm	28 m
ACD03005	3P/23	Gelb	0,3 mm	0,8 mm	3pt	2,3 - 2,7 mm	28 m
ACD03015	4P/23	Beige	0,3 mm	0,9 mm	4pt	2,3 - 2,7 mm	14 m
ACD03006	4P/27	Beige	0,3 mm	0,9 mm	4pt	2,7 - 3,2 mm	14 m
ACD03007	4P/35	Beige	0,3 mm	0,9 mm	4pt	3,5 - 4,0 mm	14 m
ACD03012	4P/45	Beige	0,3 mm	1,5 mm	4pt	4,5 - 5,0 mm	14 m
ACD03017	6P/35	Hellblau	0,3 mm	1,5 mm	6pt	3,5 - 4,0 mm	14 m
ACD03008	6P/45	Hellblau	0,3 mm	1,5 mm	6pt	4,5 - 5,0 mm	14 m
ACD03009	6P/50	Hellblau	0,3 mm	1,5 mm	6pt	5,0 - 5,5 mm	14 m
ACD03010	6P/55	Hellblau	0,3 mm	1,5 mm	6pt	5,5 - 6,0 mm	14 m

Kartoninhalt: 40 × 70 cm = 28 m  
Kartoninhalt: 20 × 70 cm = 14 m

## CITO PLAST Doppelriller



Für Material zwischen 200 g/m<sup>2</sup> und 300 g/m<sup>2</sup>; Kanalabstand Mitte/Mitte.

Bestell-Nr.	Größe	Farbe	Höhe	Breite	Kanalabstand
ACC01001	Doppel 3,0 mm	Weiß	0,45 mm	1,30 mm	3,0 mm
ACC01002	Doppel 3,5 mm	Weiß	0,45 mm	1,30 mm	3,5 mm
ACC01003	Doppel 4,0 mm	Weiß	0,45 mm	1,30 mm	4,0 mm
ACC01004	Doppel 5,0 mm	Weiß	0,45 mm	1,30 mm	5,0 mm

Kartoninhalt: 20 × 70 cm = 14 m

## CITO PLAST Scharnierriller



Spezialprodukt für beidseitig bis zu 90° faltbare Rillung in Wellpappe.

Bestell-Nr.	Farbe	Höhe	Breite	Inhalt
ACE00001	Blau	1,50 mm	2,00 mm	28 m

Kartoninhalt: 40 × 70 cm = 28 m



## Zubehör Rillzurichtungen

### AC 3 Gehrungswinkelschneider



Durch das einzigartige Schneidkonzept des AC 3 Gehrungswinkelschneiders können Sie Ihre CITO-Rillzurichtungen in einem Arbeitsschritt gleichzeitig sowohl auf die gewünschte Länge schneiden als auch die Schnittkanten abschrägen. Dadurch sparen Sie wertvolle Zeit beim Rüstvorgang an der Stanzmaschine. Aufgrund dieser Einsparungen amortisieren sich die Anschaffungskosten des AC 3 im Durchschnitt in etwa 1 Monat.

Durch die benutzerfreundliche Konstruktion des AC 3 kann je nach Bedarf die Mittigkeit für einen perfekten, zentrischen 45°-Gehrungsschnitt über den mitgelieferten Seitenanschlag oder die Justierhilfe vorgenommen werden.

Die Schnittlängen betragen 25 bis 815 mm.

Bestell-Nr.	Bezeichnung	VE
ADC00001	AC 3 Gehrungswinkelschneider	1 St.
ADC00002	AC 3 Verlängerung Lineal 1500 mm	1 St.
ADC00004	AC 3 Messerwechselset	1 St.
ADC00007	AC 3 Schneidunterlage Messer mit spitzen Winkel	10 St.
BRH00020	Schutzhandschuh	1 Paar

### AC 2 Gehrungswinkelschneider



Handbetriebenes Schneidgerät mit Maßstab 700 mm und Seitenanschlag zum Einstellen der Streifenbreite für sauberen 45°-Gehrungsschnitt (beide Enden werden mit einem Schnitt auf Gehrung gebracht). Justierhilfe zur zentrischen Einstellung des Gehrungsschnitts.

Bestell-Nr.	Bezeichnung	VE
BDA00001	AC 2 Gehrungswinkelschneider	1 St.
BDA01002	AC 2 Ersatzmesser Ober- und Unterteil	1 St.

### BC 5 Gehrungswinkelschneider



Kostengünstigere Version ohne Abfallauswurf, Maßstab 700 mm und Seitenanschlag zum Einstellen der Streifenbreite für sauberen 45°-Gehrungsschnitt (beide Enden werden mit einem stumpfen Schnitt auf Gehrung gebracht).

Bestell-Nr.	Bezeichnung	VE
BDB00002	BC 5 Gehrungswinkelschneider	1 St.
BDB01002	Messerkopf für BC 5, gummiert	1 St.

Ersatzteile auf Anfrage.



## S 80 Gehrungsschere

Handschere mit Anschlag für 45°-Gehrungsschnitt.

Bestell-Nr.	Bezeichnung	VE
BDC00001	S 80 Gehrungsschere	1 St.
BDC00002	Ersatzklinge S 80	1 St.
BDC00003	S 80 Winkel 45°	1 St.



## CITO Abschrägemesser

Für effektives Abschrägen der CITO-Rillzurichtungen.

Die abgerundete Klinge erleichtert das Abschrägen wesentlich. Das Messer entspricht durch den TÜV-geprüften, automatischen Klingentrückzug den gängigen Sicherheitsvorgaben. Für die benutzerfreundliche Handhabung sorgt der Zangengriff.

Für alle Versionen und Größen geeignet. Mit austauschbarer Klinge.

Bestell-Nr.	Bezeichnung	VE
BOB00009	CITO Abschrägemesser	1 St.
BOB00012	Ersatzklingen für CITO Abschrägemesser	1 Set = 10 Klingen



## CITO CMR-Halter

### Für Rillzurichtungen auf Rolle

Die effiziente Aufbewahrung und Verarbeitung von Rillzurichtungen auf Rolle.

Der kompakte CMR-Halter für CMR-Scheiben zeichnet sich durch seine stabile Bauweise aus und kann bis zu vier CMR-Scheiben aufnehmen.

Die Vorteile:

- Effiziente Aufbewahrung und Verarbeitung von CMR-Scheiben
- Kompaktes und platzsparendes Design
- Stabile Bauweise
- Für bis zu vier CMR-Rollen geeignet
- CMR-Rollen einzeln entnehmbar

Optimal geeignet für:

- CITO ULTIMATE CMR
- CITO DYNAMIC CMR
- CITO BASICplus CMR
- CITO Cushion Crease EasyFix und CITO Cushion Crease Plus EasyFix

Bestell-Nr.	Bezeichnung	VE
BDA00002	CITO CMR Halter 4-Fach	1 St.
Maße: Tiefe: 460 mm, Breite: 380 mm, Höhe: 410 mm		
Aufstellmaße inkl. CMR-Scheibe: Tiefe: 530 mm, Breite: 380 mm, Höhe: 655 mm		

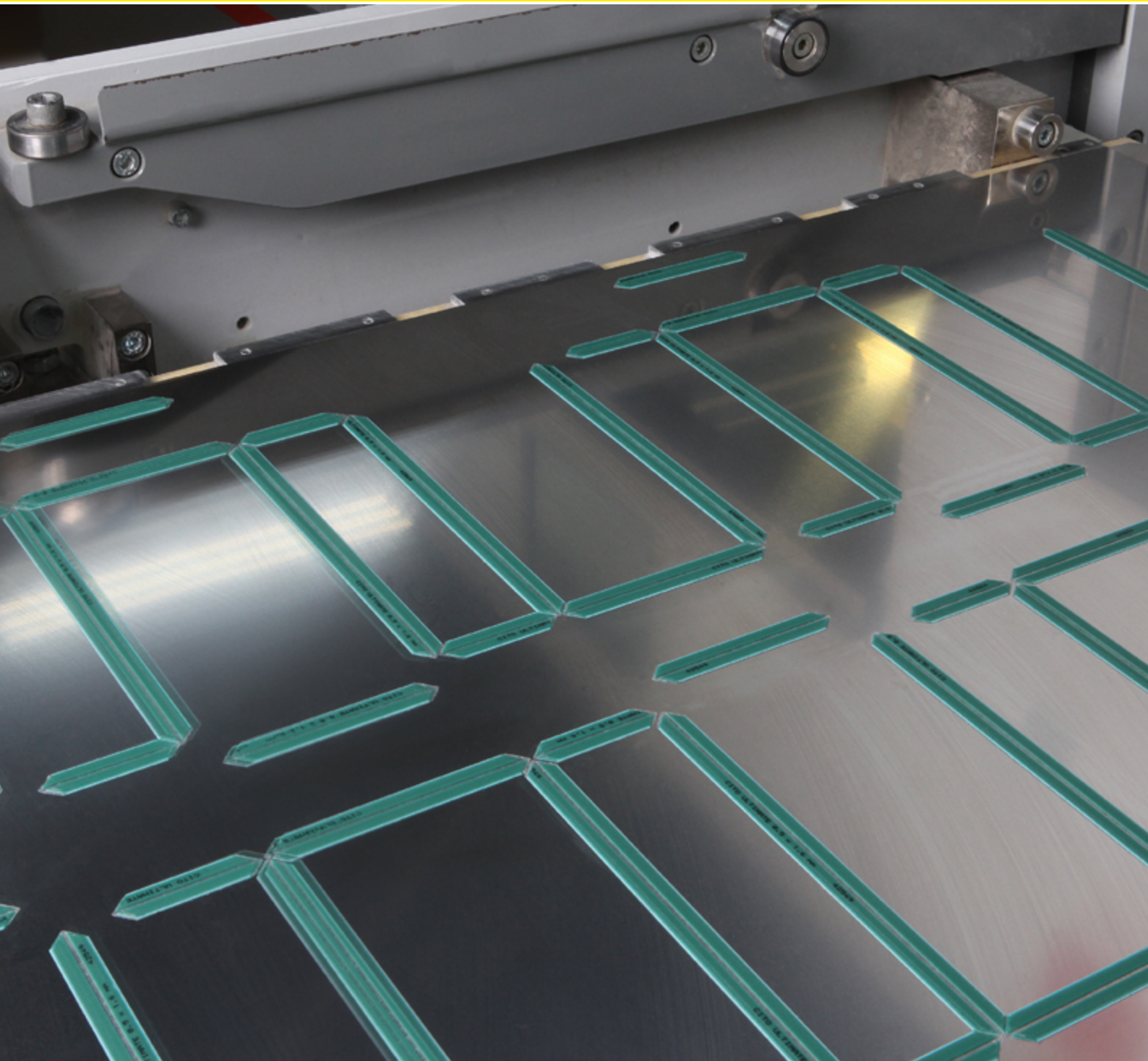

## Stanztechnik



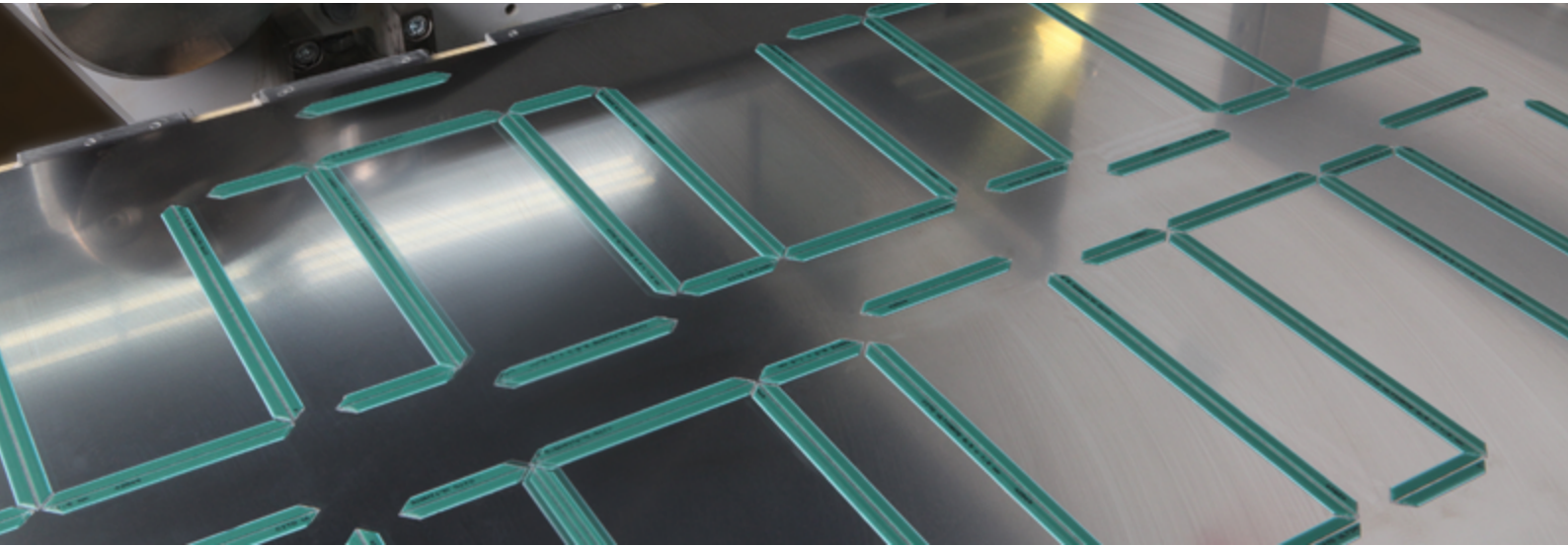

## CITO-Wechselstanzplatten

Die CITO-1-mm-Wechselstanzplatten 40+ zeichnen sich durch sehr gutes Finishing aus. Die Stanzmesser arbeiten sich deutlich weniger ein, wodurch die Gratbildung vermindert wird. Das bedeutet: bessere Schnittergebnisse und weniger Engelshaare.

Dank der rund 50 % längeren Standzeit der Stanzplatten werden die Kosten erheblich reduziert – für eine höhere Performance der Stanzmaschine.

Die Vorteile:

- Perfekte Planlage und Planparallelität  
– für schnelleres Zurichten und mehr Produktionssicherheit
- Optimale Oberflächenhärte  
– für bessere Schnittergebnisse und weniger Engelshaare
- Längere Haltbarkeit und Standzeit  
– für optimale Stanzergebnisse auch bei hohen Auflagen

CITO-1-mm-Wechselstanzplatten 40+ bieten ein optimales Preis-Leistungs-Verhältnis. Sie verbinden Wirtschaftlichkeit mit Qualität und langer Haltbarkeit.

Erhältlich für alle gängigen Flachbettstanzautomaten der Hersteller BOBST, Heidelberg / Masterwork, Koenig & Bauer / IBERICA, WPM, ASAHI, KAMA sowie weiterer Stanzmaschinenproduzenten.

Typen und Ausführungen auf Anfrage.



[www.cito.de/stanzplatten](http://www.cito.de/stanzplatten)



## CITO BALANCE PROFILE

Die Produktneuentwicklung speziell für das Ausbalancieren Ihrer Stanzform

CITO BALANCE PROFILE entstand in enger Zusammenarbeit zwischen Experten aus der Praxis und den CITO-Spezialisten aus Anwendungstechnik und F&E. Die Materialeigenschaften entsprechen exakt den Anforderungen beim Stanzprozess.

Das neuartige Profil verhindert das Abkippen der Stanzform und gewährleistet ein gleichmäßiges Stanzergebnis über das ganze Bogenformat. Durch den Einsatz des CITO BALANCE PROFILE wird die Zurichtezeit erheblich verringert und die Maschinenperformance deutlich gesteigert.

Ein weiterer Vorteil: Die Schneidlinien werden geschont, was sich positiv auf die Lebensdauer des Stanzwerkzeuges auswirkt. Die Produktinnovation ist mit selbstklebender CITO EasyFixTechnologie erhältlich.

Die Vorteile:

- Kürzere Rüstzeit durch schnelleres Zurichten
- Reduzierter Stanzdruck
- Schonung der Schneidlinien
- Verbesserter Bogenlauf und höhere Maschinenperformance
- Höhere Lebensdauer des Stanzwerkzeuges
- Erhältlich in selbstklebender CITO EasyFix-Technologie
- Zertifiziert als unbedenklich zur Herstellung von Faltschachteln für Lebensmittel
  - ✓ Konform gemäß EG Nr. 1935/2004 für Lebensmittelkontaktmaterialien Artikel 3 und 17
  - ✓ Produktionssicherheit kombiniert mit Produktsicherheit



CITO BALANCE PROFILE

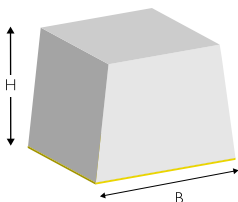

GRAU / ROT



GRAU / GRÜN

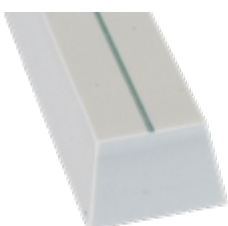

Anwendungsgebiet:

- Flachbett / Wellpappe
- Flachbett / Faltschachtel

Bestell-Nr.	Bezeichnung	Abmessungen (L × B × H)	Farbe	Holzstärke
BPB02608	CBP 8 mm	658 × 20 × 8 mm	GRAU / ROT	18 mm
BPB02610	CBP 10 mm	658 × 20 × 10 mm	GRAU / BLAU	15,8 mm
BPB02611	CBP 11 mm	658 × 20 × 11 mm	GRAU / SCHWARZ	15 mm
BPB02613	CBP 13 mm	658 × 20 × 13 mm	GRAU / GRÜN	12 mm

Selbstklebende Variante  
CITO BALANCE PROFILE EasyFix



VE: 38 Streifen / 25 m

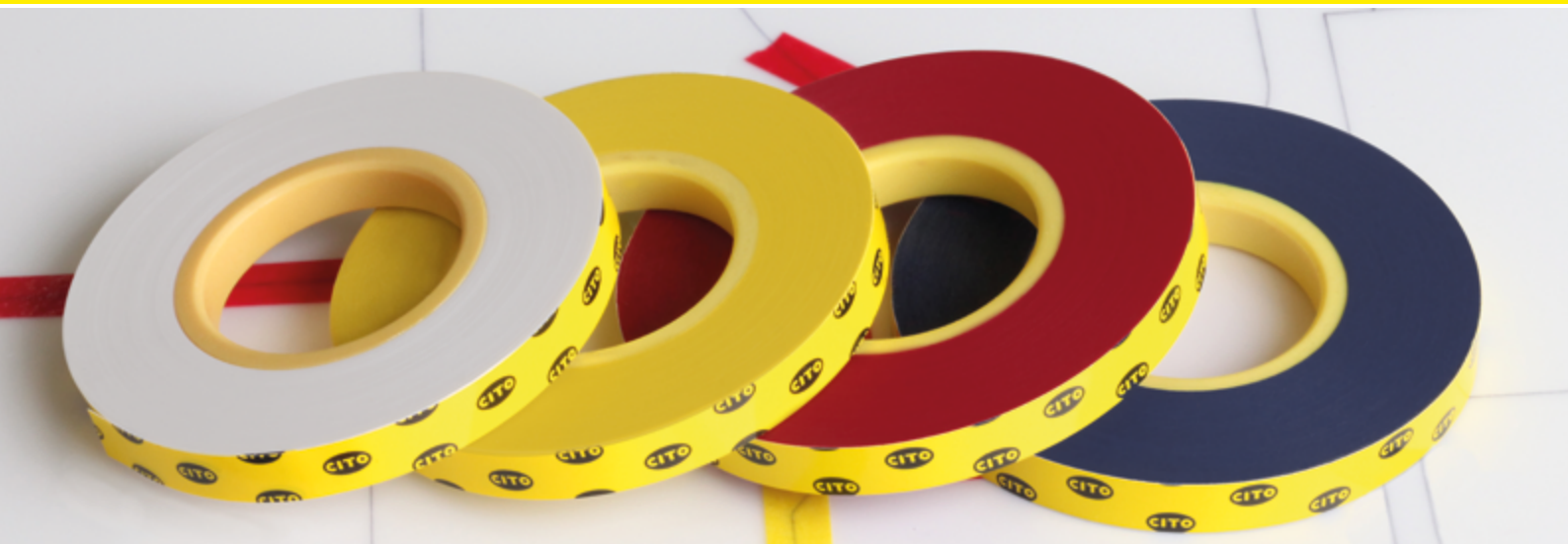

## Zurichtematerial

### CITO TAPE



Selbstklebendes Spezial-Zurichteband aus kalibriertem Hartpapier. Einfache Handhabung auf der Flachbettstanze durch Schutzbanderole mit Anfasslasche und Farbcode für unterschiedliche Stärken.

- Höhere Produktionssicherheit durch optimale Klebekraft, auch bei Tape-auf-Tape-Anwendungen auf dem Zurichtebogen
- Gleichmäßiges und leichtes Abrollen: kein Tellern, kein Verblocken und keine Verschmutzung durch die Aufwicklung auf einen separaten gratfreien Kern
- Optimal geeignet für hohe Auflagen und Wiederholaufträge aufgrund der extremen Härte
- Konstanter Maschinenlauf durch gleichbleibende Druckverteilung
- Größte Auswahl an Breiten und Stärken, auch für Sonderanwendungen

**CITO TAPE weiß:** Mit einer Materialstärke von 0,15 mm bieten wir Ihnen eine schnelle und komfortable Lösung für die aufwendig zuzurichtenden Bereiche, wie z.B. erste Scheidlinie oder generell Rill-/Ritzlinien.

Bestell-Nr.	Farbe	Stärke	Länge	Breite	VE
<b>Standard-Breite 6 mm</b>					
BJC01002	Blau	0,03 mm	40 m	6,0 mm	25 Rollen
BJC01012	Rot	0,05 mm	30 m	6,0 mm	25 Rollen
BJC01007	Gelb	0,08 mm	20 m	6,0 mm	25 Rollen
BJC01030	Weiß	0,15 mm	10 m	6,0 mm	25 Rollen
<b>Breite 3 mm</b>					
BJC01006	Blau	0,03 mm	40 m	3,0 mm	40 Rollen
BJC01016	Rot	0,05 mm	30 m	3,0 mm	40 Rollen
BJC01011	Gelb	0,08 mm	20 m	3,0 mm	40 Rollen
<b>Breite 12 mm</b>					
BJC01003	Blau	0,03 mm	40 m	12 mm	12 Rollen
BJC01013	Rot	0,05 mm	30 m	12 mm	12 Rollen
BJC01008	Gelb	0,08 mm	20 m	12 mm	12 Rollen
<b>Breite 20 mm</b>					
BJC01004	Blau	0,03 mm	40 m	20 mm	7 Rollen
BJC01014	Rot	0,05 mm	30 m	20 mm	7 Rollen
BJC01009	Gelb	0,08 mm	20 m	20 mm	7 Rollen
<b>Breite 30 mm</b>					
BJC01005	Blau	0,03 mm	40 m	30 mm	5 Rollen
BJC01015	Rot	0,05 mm	30 m	30 mm	5 Rollen
BJC01010	Gelb	0,08 mm	20 m	30 mm	5 Rollen

## CITO TAPE – Breite 700 mm

Perfekt geeignet für die Zonenzurichtung Ihrer Stanzwerkzeuge sowie den Generalausgleich Ihrer Stanzautomaten und -tiegel.

Bestell-Nr.	Farbe	Stärke	Länge	Breite	VE
BJC01023	Blau	0,03 mm	40 m	700 mm	1 Rolle
BJC01024	Rot	0,05 mm	30 m	700 mm	1 Rolle
BJC01025	Gelb	0,08 mm	20 m	700 mm	1 Rolle

## CITO Zurichtebogen

### CITO Zurichtebogen, 3-lagig

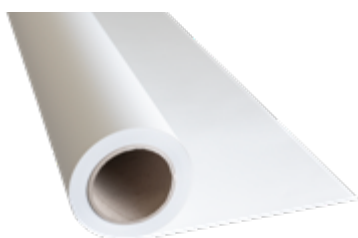

Die beidseitig papierbeschichtete Folie des CITO Zurichtebogens verbindet durch den 3-lagigen Aufbau die Vorteile eines Papierbogens bei Verarbeitung und Handhabung mit der Reißfestigkeit einer Folie:

Die Papieroberfläche ist ideal zum Plotten mit Inkjet und Stift geeignet. Durch die hervorragende Farbanahme ergibt sich ein guter Kontrast zwischen Papier und aufgebrachtem Layout; zudem ist das Bekleben mit dem Zurichtepapier CITO TAPE einfacher.

Die mittlere Folienschicht garantiert Maßstabilität; damit ist standgenaues Feinzurichtung möglich. Die Oberflächenbeschichtung bleibt erhalten, der Druck weiterhin sichtbar und das Zurichteband behält seine Position. Dabei bleibt der Zurichtebogen aufgrund des Verbundmaterials auch in diesem Zustand absolut reißfest.

Individuelle Zwischengrößen in den Formaten von 100 bis 140 cm sind in kleinen Mengen mit kurzen Lieferzeiten erhältlich. Damit können alle Maschinenformate bedient werden.

Papier-Folien-Papier-Verbund

Bestell-Nr.	Bezeichnung	Abmessungen (L × B × H)	VE
BJA00024	CITO Zurichtepapier, 3-lagig	50 m × 106 cm × 0,10 mm	1 Rolle
BJA00020	CITO Zurichtepapier, 3-lagig	50 m × 120 cm × 0,10 mm	1 Rolle
BJA00030	CITO Zurichtepapier, 3-lagig	50 m × 130 cm × 0,10 mm	1 Rolle
BJA00031	CITO Zurichtepapier, 3-lagig	50 m × 140 cm × 0,10 mm	1 Rolle



### Kalibrierte Zurichtebogen, Papier

Bestell-Nr.	Bezeichnung	Format	Abmessungen (L × B × H)
BJA00002	Kalibrierte Zurichtebogen, Papier, Gelb	102er	1030 × 735 × 0,10 mm
BJA00009	Kalibrierte Zurichtebogen, Papier, Gelb	106er	1070 × 740 × 0,10 mm
BJA00015	Kalibrierte Zurichtebogen, Papier, Gelb	142er	1410 × 1110 × 0,10 mm

VE: 125 Bogen

### Kalibrierte Zurichtebogen, Folie

Bestell-Nr.	Bezeichnung	Abmessungen (L × B × H)	VE
BJA00017	Kalibrierte Zurichtebogen, Folie*	50 m × 120 cm × 0,10 mm	1 Rolle

\* maßstabil, reiß-, wasserfest

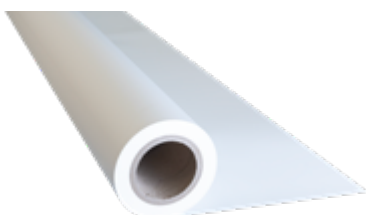



## CITO Stahlzurichteband

Selbstklebend, aus kaltgewalztem Präzisionsbandstahl mit Fingerlift zum direkten Zurichten am Messerrücken.

Bestell-Nr.	Farbe	Stärke	Abmessungen (L × B)	VE
AJA06001	Weiß	0,03 mm	10 m × 6,5 mm	1 Rolle
AJA06002	Gelb	0,04 mm	10 m × 6,5 mm	1 Rolle
AJA06003	Rot	0,05 mm	10 m × 6,5 mm	1 Rolle
AJA06004	Blau	0,10 mm	10 m × 6,5 mm	1 Rolle

Toleranz in der Breite ±0,10 mm                      Toleranz in der Stärke ±0,006 mm



## Zonenzurichtepapier

Die Zonenzurichtung dient dazu, die Schnittkraft in einem unzureichend geschnittenen Bereich zu erhöhen. Dazu wird ein Zonenzurichtepapier mit einer Dicke von 0,03 mm verwendet.

Beim Zurichtevorgang werden dann Streifen des Zonenzurichtepapiers BEA00062 an die Stellen des Zurichtebogens geklebt, an denen Schnittungleichheiten auftreten. Damit entsteht ein Zuschnitt von gleichmäßiger Qualität, ohne dabei den Stanzdruck erhöhen zu müssen.

Bestell-Nr.	Stärke	Abmessungen (L × B)	VE
BEA00062	0,03 mm	250 m × 1100 mm	1 Rolle



## CITO Spezial-Konturpapier „blau“

Häufig wiederverwendbar durch hohe Anzahl an Farbpigmenten. Erhältlich als Bogenware oder auf Rolle.

Bestell-Nr.	Farbe	Abmessungen (B × L)	VE
BJB00004	Blau	72 cm × 102 cm	100 Bogen
BJB00003	Blau	70 cm × 150 m	1 Rolle

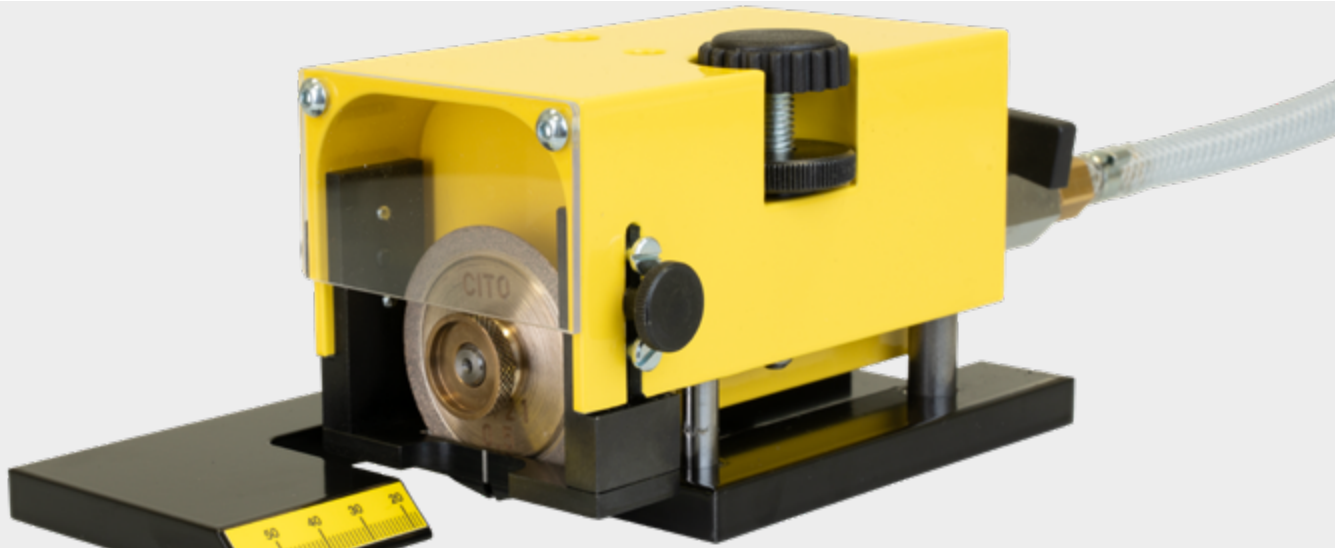

## Werkzeuge für Haltepunkte

### CITO Haltepunktschleifer

#### CG 3 – Haltepunktschleifer für Stanzformen

Mit pneumatischem Antrieb für hohe Durchzugskraft und patentiertem Niederhaltesystem. Für gratfreies Einschleifen der Haltepunkte und Funktionserhalt der Gummierung.

Der pneumatische Antrieb mit Druckluft erzeugt eine sehr hohe und konstante Durchzugskraft, die permanent zur Verfügung steht, ohne dass z. B. Ladezyklen berücksichtigt oder Akkus gewechselt werden müssen. Der gewebeverstärkte Druckluftschlauch ist äußerst flexibel.

Dank der großen Auflagefläche wird ein Abkippen beim Schleifen verhindert. So kann der Anwender die Haltepunkte gerade und positionsgenau einschleifen. Die Tiefe des Haltepunktes wird mit der Tiefeneinstellung exakt bestimmt.

Das patentierte Niederhaltesystem für Gummierungen und Auswerfmaterialien verhindert das Einschleifen in die Gummierung oder das Profil. Der Vorteil: Es sind weniger und kleinere Haltepunkte erforderlich und die Leistung der Stanzformgummierung bleibt dabei erhalten. Der Haltepunktschleifer ist in Ausführungen für Wellpappe und Vollpappe erhältlich. Die Aufsätze sind auf die gängigen Breiten der Diamantschleifscheiben für Well- und Vollpappe abgestimmt.

Mit Diamantschleifscheiben können Unterbrecher optimal gesetzt werden. Im Vergleich zu Steinschleifscheiben sind sie äußerst robust und damit bruchsicherer. Außerdem sind sie langlebiger und nachhaltiger. Im Lieferumfang des Haltepunktschleifers ist die passende Diamantschleifscheibe für das Gerät in der gewünschten Größe inbegriffen.

In Verbindung mit dem Haltepunktschleifer sind die manuellen Haltepunktwerkzeuge ideal. Mit den Meißeln können die Haltepunkte nach dem Einschleifen bei Bedarf vergrößert werden. Zwei manuelle Haltepunktwerkzeuge sind ebenfalls kostenlos im Paket enthalten.

Bestell-Nr.	Modell	Ausführung	VE
AIA02001	CG 3 V	mit Aufsatz für Vollpappe	1 St.
AIA01001	CG 3 W	mit Aufsatz für Wellpappe	1 St.
AIA02003		Aufsatz Vollpappe (18 mm Holzstärke)	1 St.
AIA01007		Aufsatz Wellpappe (15 mm Holzstärke)	1 St.

Hinweis: Das Gerät benötigt Diamantschleifscheiben der Größe 50 × 8 mm.

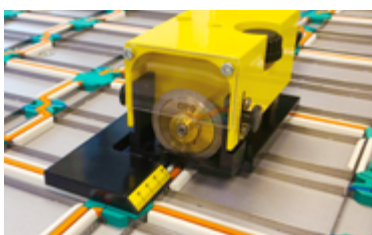

## Schleifscheiben

### CITO Diamantschleifscheiben



Schleifscheiben mit speziell abgestimmter Körnung der Diamantbestäubung – perfekt zum Einschleifen von Haltepunkten in Schneidlinien.

Ideal im Einsatz mit dem CITO Haltepunktschleifer CG 3. Der Metallkorpus garantiert hohe Bruchsicherheit und lange Lebensdauer. Die Standzeit ist etwa 1000-mal höher als bei herkömmlichen Schleifscheiben.

Ergebnis: mehr Sicherheit, mehr Nachhaltigkeit, weniger Kosten.

Im Lieferumfang des Haltepunktschleifers ist die passende Diamantschleifscheibe für das Gerät in der gewünschten Größe inbegriffen.

Bestell-Nr.	Stärke	Ø Scheibe x Bohrung	VE
BID52000	0,2 mm	50 × 8 mm	1 St.
BID52001	0,3 mm	50 × 8 mm	1 St.
BID52002	0,4 mm	50 × 8 mm	1 St.
BID52003	0,5 mm	50 × 8 mm	1 St.
BID52004	0,6 mm	50 × 8 mm	1 St.
BID52005	0,7 mm	50 × 8 mm	1 St.
BID52006	0,8 mm	50 × 8 mm	1 St.
BID52007	0,9 mm	50 × 8 mm	1 St.
BID52008	1,0 mm	50 × 8 mm	1 St.
BID52009	1,2 mm	50 × 8 mm	1 St.
BID52011	1,5 mm	50 × 8 mm	1 St.
BID52013	2,0 mm	50 × 8 mm	1 St.
BID52014	2,5 mm	50 × 8 mm	1 St.

Weitere Größen für Geräte der Hersteller Mafix, SERVO, BT, VERCO, SKS, SERVIFORM auf Anfrage.



### Stein-Schleifscheiben

Gefertigt aus hochwertigem Korund; sehr geringe Dickentoleranzen.

	50 × 8 mm	50 × 6 mm	35 × 7 mm
Für Geräte von	CITO SINTEC NOR-GRAPHIC	Mafix	BT VERCO LKS
Stärke	Bestell-Nr.	Bestell-Nr.	Bestell-Nr.
0,2 mm	BIC58001	BIC56001	BIC37001
0,3 mm	BIC58002	BIC56002	BIC37002
0,4 mm	BIC58003	BIC56003	BIC37003
0,5 mm	BIC58004	BIC56004	BIC37004
0,6 mm	BIC58005	BIC56005	BIC37005
0,7 mm	BIC58006	BIC56006	BIC37006
0,8 mm	BIC58007	BIC56007	BIC37007
0,9 mm	BIC58008	BIC56008	BIC37008
1,0 mm	BIC58009	BIC56009	BIC37009
1,2 mm	BIC58010	BIC56010	BIC37010
1,5 mm	BIC58012	BIC56012	BIC37012
2,0 mm	BIC58015	BIC56015	BIC37014
2,5 mm	BIC58016	BIC56016	BIC37015

VE: 25 St.

Weitere Größen für Geräte der Hersteller Mafix, SERVO, BT, VERCO, SKS, SERVIFORM auf Anfrage.

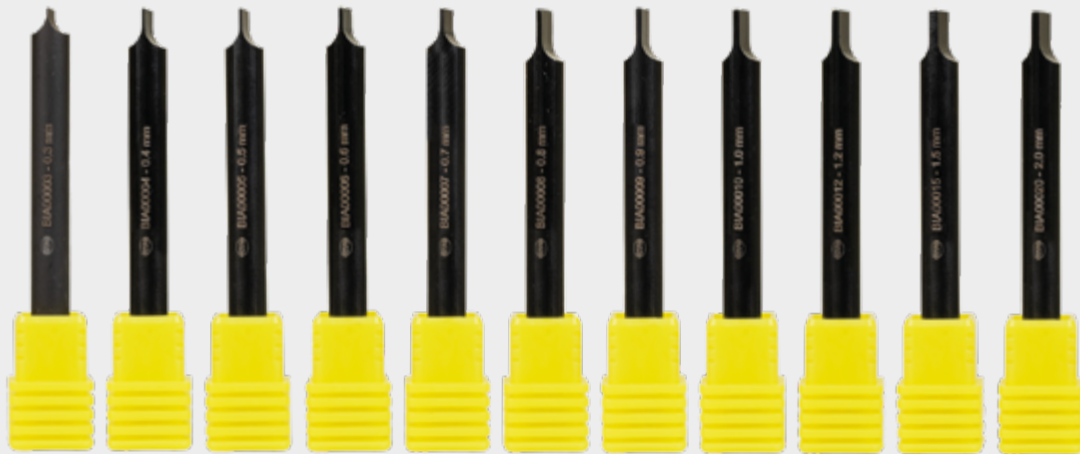

## Manuelle Haltepunktwerkzeuge

### Optimal zur Nachbearbeitung von Haltepunkten

Manuelle Haltepunktwerkzeuge werden hauptsächlich zum Erweitern bestehender Haltepunkte und zum nachträglichen Setzen von Haltepunkten verwendet, bei denen ein Einschleifen nicht möglich ist.

Das manuelle Haltepunktwerkzeug wird auf der ungummierten Schneidlinie an der passenden Stelle positioniert und dort mit einem Hammer bis zur gewünschten Tiefe eingebracht.

Durch die präzise Bearbeitung des robusten Werkzeugstahls erhalten auch nachträglich erweiterte Haltepunkte die optimale Form.

Bestell-Nr.	Bezeichnung	Breite
BIA00003	Manuelles Haltepunktwerkzeug	0,3 mm
BIA00004	Manuelles Haltepunktwerkzeug	0,4 mm
BIA00005	Manuelles Haltepunktwerkzeug	0,5 mm
BIA00006	Manuelles Haltepunktwerkzeug	0,6 mm
BIA00007	Manuelles Haltepunktwerkzeug	0,7 mm
BIA00008	Manuelles Haltepunktwerkzeug	0,8 mm
BIA00009	Manuelles Haltepunktwerkzeug	0,9 mm
BIA00010	Manuelles Haltepunktwerkzeug	1,0 mm
BIA00012	Manuelles Haltepunktwerkzeug	1,2 mm
BIA00015	Manuelles Haltepunktwerkzeug	1,5 mm
BIA00020	Manuelles Haltepunktwerkzeug	2,0 mm

VE: 1 Stück; Weitere Größen auf Anfrage





# Reinigungsmittel

## CITOSOL FREE



Nonfood Compounds  
Listed K1+K3 Reg. 163240

CITOSOL FREE ist die perfekte Ergänzung zum Reinigungsmittelsortiment. Es besteht aus organischen Lösemitteln und Orangerterpenen. CITOSOL FREE besitzt identische Reinigungseigenschaften wie CITOSOL.

Die Vorteile:

- Sichere und verträgliche Reinigung  
– dank der optimierten Materialeigenschaften und Inhaltsstoffe
- Einfache und optimale Lagerung  
– durch den geringen Anteil an Lösemitteln und hohen Flammpunkt
- Kostengünstiger und schneller Versand – CITOSOL FREE ist nicht gefahrenkennzeichnungspflichtig

Der Reiniger zeichnet sich durch einen geringen Anteil an Lösemitteln und dadurch einen hohen Flammpunkt aus, was besonders mit Blick auf die Lagerung von Vorteil ist. Materialeigenschaften und Inhaltsstoffe, von denen der Anwender auch beim Reinigen der Stanzplatte profitiert. In puncto Sicherheit und Verträglichkeit ist die Verarbeitung mit CITOSOL FREE eine saubere Lösung.

Materialeigenschaften:

- Flammpunkt > 62 °C
- Lösemittelgehalt < 5 %
- Fällt nicht unter die TA Luft
- Der Reiniger ist kennzeichnungsfrei im Sinne der Verordnung (EG) Nr. 1272/200 (CLP)
- Das Produkt fällt in die Lagerklasse 10 nach TRGS 510

Bestell-Nr.	Bezeichnung
BMA00010	CITOSOL FREE 1 Liter
BMA00011	CITOSOL FREE 5 Liter
BMA00007	Stanzplattenreinigungsset CITOSOL FREE

CITOSOL FREE ist ein NSF-registriertes Produkt (Nonfood Compounds Registration Program)  
CITOSOL FREE / Category Code: K1, K3 / NSF Registration No. 163240



## CITOSOL



Das Reinigungsmittel auf Limonenbasis zum Säubern und Entfetten von Metallflächen sowie zum Entfernen von Klebstoff- und Druckfarbenresten. Mit dem passenden CITOSOL-Zubehör lässt sich die Stanzplatte in kürzester Zeit reinigen.

In verschiedenen Gebinden erhältlich. Ideal zum Ausprobieren und Testen: das CITOSOL-Reinigungsset.



Nonfood Compounds  
Listed K3 Reg. 158318

Bestell-Nr.	Bezeichnung
BMA00001	1 Karton/4 Dosen à 1 Liter
BMA00003	1 Kanister 5 Liter
BMA00004	1 Fass 60 Liter
BMA00005	CITOSOL-Starter-Reinigungsset <ul style="list-style-type: none"> <li>• 1 Dose CITOSOL 1 Liter</li> <li>• 1 Test-Sprühflasche 1 Liter ohne Inhalt</li> <li>• 1 Leimschaber mit 100-mm-Klinge</li> <li>• 1 Ablösewerkzeug mit 20-mm-Klinge</li> </ul>

CITOSOL ist ein NSF-registriertes Produkt (Nonfood Compounds Registration Program)  
CITOSOL / Category Code: K3 / NSF Registration No. 158318

## Zubehör Stanzplattenreiniger

Für die optimale Anwendung der Stanzplattenreiniger CITOSOL und CITOSOL FREE ist folgendes Zubehör erhältlich.

Bestell-Nr.	Bezeichnung
BMB00012	1 CITOSOL Pumpsprühflasche 1 Liter
BMB00013	1 CITOSOL FREE Pumpsprühflasche 1 Liter
BMB00008	1 Satz Dichtungsringe für Pumpsprühflasche
BMB00001	1 Leimschaber mit 100-mm-Klinge
BMB00002	1 Satz Ersatzklingen (10 Klingen) für Leimschaber
BMB00007	1 Ablösewerkzeug mit 20-mm-Klinge
BMB00010	1 Klinge für Ablösewerkzeug (20-mm-Klinge)
BMB00005	1 Ablasshahn für 60 Liter Fass



## CITO Linienzieher

Mit dem CITO Linienzieher wird das Wechseln der Schneid-, Rill- und Perforationslinien (2 - 4 pt Linien) auf der Stanzform zum Kinderspiel

- Einfache und effiziente Handhabung
- Verkantungsfreies Ziehen der Linien durch vertikal wirkende Zugkräfte
- Austauschbare Klemmbacken, für eng aneinanderliegende Linien
- Durch magnetische Aufsetzstifte einfache und flexible Positionierung des CITO Linienziehers
- Für Links- und Rechtshänder geeignet
- Für Linien von 2 - 4 pt geeignet
- Ersatzklemmbacken (breit und schmal) separat erhältlich
- Schmale und breite Klemmbacken im Set enthalten

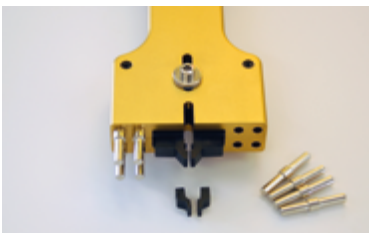

Bestell-Nr.	Bezeichnung	VE
BQS00020	CITO Linienzieher	1 St.
BQS00021	Klemmbacken für CITO Linienzieher	2 St.
BQS00022	Klemmbacken (schmal, für Linienabstände unter 6 mm) für CITO Linienzieher	2 St.
BQS00023	Aufnahme für Klemmbacken für Linienzieher	1 Set
BQS00024	Pins für CITO Linienzieher	1 St.



## CITO SHEET RAMP

CITO SHEET RAMP S



CITO SHEET RAMP M



### Kleiner Helfer mit großer Wirkung

CITO SHEET RAMP hebt den Bogen vor Hindernissen an, um einen schnelleren und sicheren Maschinenlauf zu ermöglichen. Zudem unterstützt CITO SHEET RAMP das Anheben des Bogens nach dem Stanzprozess, z. B. aus dem Rillkanal. Der Maschinenführer platziert die selbstklebende CITO SHEET RAMP per „Pick and Place“ in Maschinenlaufrichtung vor der Störkontur. Der Einsatz kann auf Wechselstanzplatten, Stanz-Rill-Platten, Pertinax-Matrizen, dem mittleren Ausbrechbrett oder dem unteren Nutzentrennwerkzeug als Problemlöser erfolgen. Die hohe Klebekraft und die einfache Handhabung machen die CITO SHEET RAMP einzigartig. Eine geringe Fertigungstoleranz ermöglicht bei Bedarf ein genaues Einkleben in den gefrästen Konturen.

### Anwendungsgebiete

**Stanzplatte:** Vor einer Gegenritzung oder einer Gegenrillung: Der Karton wird vor dem Stanzprozess störungsfrei über das Hindernis transportiert. Nach dem Stanzprozess wird der Karton ausgeworfen, was den Bogentransport unterstützt. Vor einer Pertinax-Matrize oder auf der Pertinax-Matrize vor einer Rillung oder Gegenritzung. CITO SHEET RAMP kann auch bei Prägungen eingesetzt werden.

**Stanz-Rill-Platte:** Vor einem gefrästen Rillkanal quer zur Maschinenlaufrichtung, um den Bogen nach der Stanzung aus dem Kanal zu heben. Vor einem Gegenritzer oder Gegenriller, um den Bogen über das Hindernis zu transportieren.

**Mittleres Ausbrechbrett:** Zum Bogentransport über Abfalllöcher und zur Vermeidung von Stoppem.

**Unteres Nutzentrennwerkzeug:** Zur Optimierung des Bogentransports.

Anwendungsnutzen:

- Höhere Maschinengeschwindigkeit
- Vermeidung von Maschinenstoppem

CITO SHEET RAMP ist geeignet für Karton und Wellpappe.

Bestell-Nr.	Bezeichnung	Länge	Farbe	VE
BQR00003	CITO SHEET RAMP S	11 mm   0,43"	Schwarz	200 St.
BQR00004	CITO SHEET RAMP M	21 mm   0,83"	Schwarz	200 St.





Komponenten und Konzepte für  
die Stanzformenherstellung

# CITO FormLine

## Übersicht FormLine

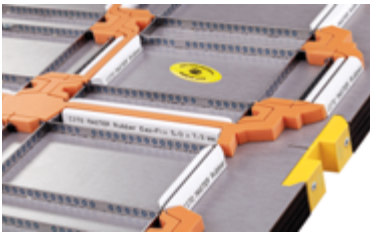

### CITO Auswerfmaterial

CITO Materialien zertifiziert für Lebensmittelverpackungen  
 CITO EasyFix – selbstklebende Profile  
 Stanzformen mit dem CITO-Qualitätssiegel  
 Auswerfmaterial  
 Kleber und Leim



### Gegenzurichtematerial

CITO Pertinax  
 Pertinax-Zubehör  
 Pertinax-Fräser

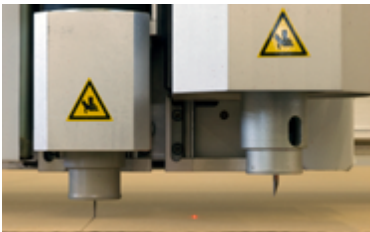

### Plotterzubehör

Zeichenfolien, Zurichtebogen  
 Schneidklingen, Schneidunterlagen  
 Gasdruckzeichenminen

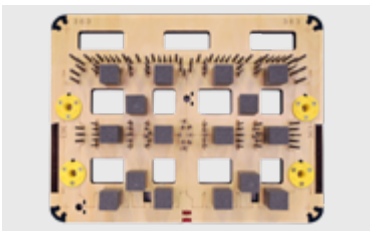

### Ausbrechkomponenten

CITO LOCK, CITO Zentrierschraube für Centerline I, PROTECTOR,  
 CITO SHEET RAMP, CITO SHEET LIFT 3D, CITO SECURE PRESSER 2.0,  
 CITO SHEET PRESSER, CITO CRAFT STRIP / CITO CASTLE STRIP,  
 CITO BOX RAMP, CITO DYN SEPARATOR, Stripping Foam, Zentrierstücke,  
 Ausbrechstifte und Ausbrechplatten, Ausbrechzubehör

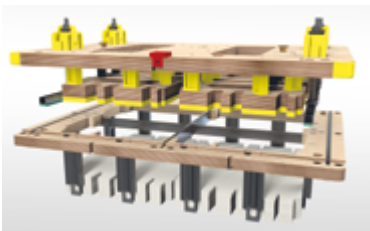

### Nutzentrennkomponenten

Angle-Lock™ Frames  
 Grid Material, Pressers, Joggers, Rails, Komponenten  
 Material für Stoßblöcke: CITO SPACER, CITO MOUNTING SLEEVE  
 CITO Quick Lock Safety Screw  
 CITO Auswerfmaterial für Anpressplatten



### Perforier- und Prägezeichen

Symbole  
 Spikes mit Kerbe  
 Mini Spikes  
 Mini Prägezeichen  
 Zubehör



### Zubehör Stanzform

HS CITO FormLine: Schneid- und Rilllinien  
 CITO-Centerline-Verstärkung, CITO LOCK FIX  
 Einschlagführung und Einschlagmutter, CITO Linienzieher  
 Hämmer  
 Handgriff für Rotationshalbschalen

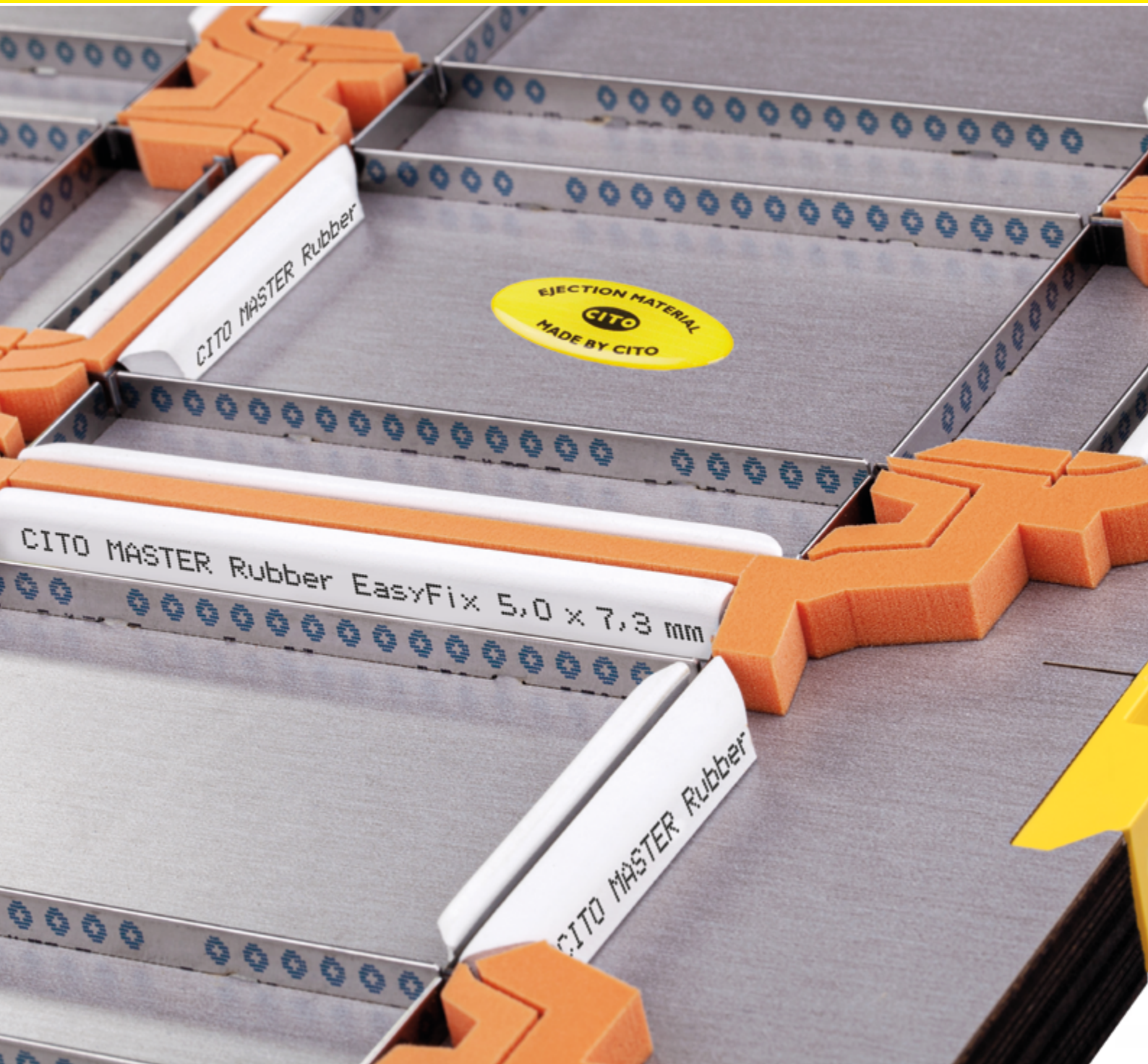

## CITO Auswerfmateriale





## CITO Materialien zertifiziert für Lebensmittelverpackungen

Zertifiziertes Material zur Herstellung von Faltschachtelverpackungen für Lebensmittel

### Wir verbinden Produktionssicherheit mit Produktsicherheit

- Unbedenklich zur Herstellung von Faltschachteln für Lebensmittel
- Konform gemäß EG Nr. 1935/2004 für Lebensmittelkontaktmaterialien Artikel 3 und 17
- Auch zertifiziert als selbstklebende Variante CITO EasyFix



Erfahren Sie mehr über  
Materialien für  
Lebensmittelverpackungen:  
[www.cito.de/lebensmittel](http://www.cito.de/lebensmittel)

## Qualität und Sicherheit liegen uns am Herzen!

Beim Stanzprozess werden Partikel von allen Materialien abgerieben. Produktionsbedingt betrifft dies ebenso Auswerfmaterial und Gummiprofile, welche auf der Stanzform aufgebracht sind. Diese Partikel können gegebenenfalls auf dem Karton zurückbleiben und im weiteren Produktionsverlauf mit Lebensmitteln in Kontakt kommen.

Mit der Zertifizierung unserer Produkte stellen wir sicher, dass der Abrieb unseres Materials keinen gesundheitsbedenklichen Anteil hat. Unsere Materialien CITO Polytop, CITOject F, CITO BALANCE PROFILE, CITO MASTER Rubber, CITO FAST Rubber, CITO D/5 Top, CITO D/5, CITO C/3 und CITO B/2 können daher unbedenklich zur Herstellung von Stanzformen verwendet werden, welche bei der Produktion von Faltschachtelverpackungen für Lebensmittel eingesetzt werden.

## Zertifizierte Gummiprofile und Auswerfmaterialien

Folgende CITO Materialien sind zertifiziert als unbedenklich zur Herstellung von Lebensmittelverpackungen:



CITO Polytop



CITOject F



CITO BALANCE PROFILE



CITO MASTER Rubber



CITO FAST Rubber



CITO D/5 Top



CITO D/5 Peak



CITO D/5



CITO C/3



CITO B/2

Bestelltelefon 0911 95885-460

- ✓ CITO Polytop
- ✓ CITOject F
- ✓ CITO BALANCE PROFILE
- ✓ CITO MASTER Rubber
- ✓ CITO FAST Rubber
- ✓ CITO D/5 Top
- ✓ CITO D/5 Peak
- ✓ CITO D/5
- ✓ CITO C/3
- ✓ CITO B/2



# CITO EasyFix Technologie – das Original!

## Selbstklebende Profile



Die Vorteile:

- Zeitersparnis durch einfaches, schnelles und präzises Anbringen der Profile
- Keine Verklebung der Schneidlinien im Lasercut
- Keine Beschädigungen der Stanzformoberflächen
- Bei Bedarf schneller und rückstandsloser Wechsel der Profile
- 100%ige Arbeitsleistung der Gummierung
- Erhöhung der Arbeitssicherheit
- Erhöhung der Kundenzufriedenheit

Rückstandloses Ablösen der Gummierung

Messerwechsel ohne Beschädigung der Stanzform



mit EasyFix

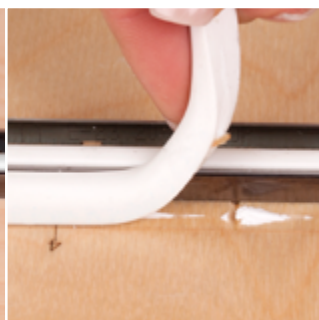

ohne EasyFix

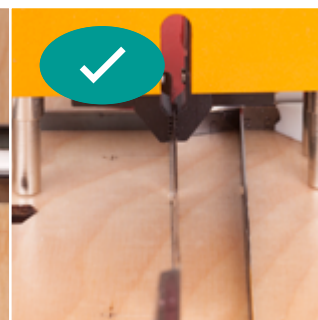

mit EasyFix

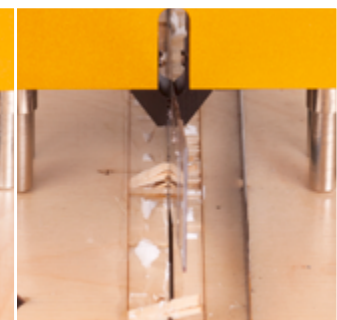

ohne EasyFix

### Perfektion einfach und schnell

Die Perfektion Ihres Stanzformenbaus ist unser Anliegen – steigern Sie Ihre Produktivität, verringern Sie Ihre Kosten und erhöhen Sie Ihren Arbeitsschutz mit CITO EasyFix.

Mit den selbstklebenden CITO EasyFix-Profilen rüsten Sie Ihre Stanzform schnell und präzise aus. EasyFix wurde eigens für den Stanzformenbau und die Belastungen während des Stanzprozesses entwickelt.

Der Name „CITO EasyFix“ steht für einzigartige Funktionalität, höchste Zuverlässigkeit und überzeugende Anwendungsvorteile. Anwendungsprobleme und Qualitätsmängel gehören damit der Vergangenheit an.

### Kein Verkleben der Schneidlinien im Lasercut

Beim Einsatz der CITO EasyFix-Technologie setzt sich kein störender Klebstoff an den Linien und Auswerfmaterialien fest. Die Linien im Werkzeug können sich setzen. Das Einrichten geht zuverlässig und schnell, zusätzlicher Klebeaufwand entfällt.

### Ohne Beschädigung der Stanzform

Auch Ihr Kunde profitiert von dem Einsatz der EasyFix-Profile auf der Stanzform, da weder das Entfernen der Gummierung noch ein Messerwechsel die bekannten Beschädigungen der Stanzformen zur Folge haben.



Weitere Informationen zu den Produkteigenschaften von CITO EasyFix finden Sie auch online unter:  
[www.cito.de/easyfix](http://www.cito.de/easyfix)



## Selbstklebende Profile mit Fingerlift

CITO Auswerfprofile in der bewährten **selbstklebenden EasyFix-Technologie mit Fingerlift**.

Die neuen Profile verbinden alle Vorzüge in Bezug auf Materialeigenschaften, Langlebigkeit und Leistungsfähigkeit mit dem zusätzlichen Plus der EasyFix-Technologie.

Das selbstklebende EasyFix-Klebeband ist jetzt mit Fingerlift ausgestattet. Damit wird die Anwendung noch benutzerfreundlicher und effizienter.

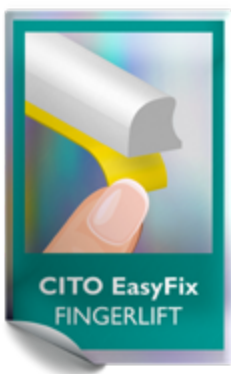



## Stanzformen mit dem CITO-Qualitätssiegel

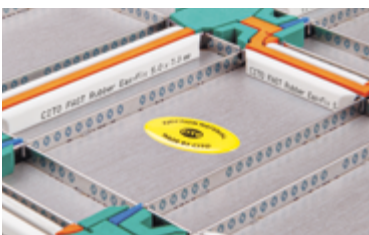

Erfahren Sie mehr über das CITO-Qualitätssiegel:  
[www.cito.de/stanzformen-cito-qualitaetssiegel](http://www.cito.de/stanzformen-cito-qualitaetssiegel)

Für optimale Performance, effiziente Prozesse und hervorragende Qualität

Die Herausforderungen und Ansprüche an Verpackung steigen – seien Sie auf der Gewinnerseite und setzen Sie Werkzeuge ein, die ihren Preis in Bezug auf Qualität und Leistung wert sind.

Denn: Gute Qualität rechnet sich. Es lohnt sich, in ein gutes Werkzeug zu investieren, anstatt die vermeintliche Einsparung mit reduzierter Produktionsleistung, hohen Prozesskosten und unnötiger Ressourcenverschwendung zu bezahlen.

Damit Verarbeiter wissen, welche Materialien auf der Stanzform eingesetzt wurden, haben wir das Qualitätssiegel CITO Ejection Material geschaffen. Dieses Qualitätszeichen auf der Stanzform bedeutet, dass hochwertige Elastomere verarbeitet wurden.

Die Vorteile:

- Optimale Maschinenperformance und maximaler Output
- Effiziente, sichere und ressourcenschonende Prozesse
- Schnelles und einfaches Zurichten
- Standardisierte und konstante Werkzeugqualität
- Werkzeuge mit hoher Laufleistung und langer Funktionsfähigkeit
- Enormes Einsparpotenzial bei den Produktionskosten

Für ein optimales Preis-Leistungs-Verhältnis, hervorragende Ergebnisse und – einfach mehr Gewinn.



## CITO Polytop

### High Performance Auswerfmaterial

CITO Polytop ist ein äußerst verschleißbeständiges und qualitativ unübertroffenes Auswerfmaterial, das speziell für die Stanzindustrie entwickelt wurde.

CITO Polytop zeichnet sich durch seine Konstanz insbesondere bei Wiederholaufträgen mit minimalem Einrichteaufwand aus.

Hervorragende Materialeigenschaften gewährleisten eine dauerhaft maximale Maschinenleistung und exzellente Stanzergebnisse.

Dank der Farbcodierung der unterschiedlichen Härten ist eine einfache optische Qualitätskontrolle möglich. CITO Polytop ist als unbedenklich zur Herstellung von Faltschachteln für Lebensmittel zertifiziert.

Die Vorteile:

- Für höchste Auflagen und maximale Maschinengeschwindigkeit
- Ideal für Wiederholaufträge und alle Spezialanwendungen
- Sehr widerstandsfähig und langlebig
- Einfache optische Qualitätskontrolle durch Farbcodierung
- UV- und alterungsbeständiges Material
- Schnellerer und effizienter Produktionsprozess
- Hochwertige und exzellente Endprodukte
- Exakte Positionierung und rückstandsfreies Entfernen des Auswerfmaterials durch EasyFix-Technologie
- Zertifiziert als unbedenklich zur Herstellung von Faltschachteln für Lebensmittel
  - ✓ Konform gemäß EG Nr. 1935/2004 für Lebensmittelkontaktmaterialien Artikel 3 und 17
  - ✓ Produktionssicherheit kombiniert mit Produktsicherheit



Anwendungsgebiet:

- Rotation
- Flachbett / Wellpappe
- Flachbett / Faltschachtel

## Kurzübersicht

	Bezeichnung	Abmessungen (L × B)
	CITO Polytop 10 OLIVE	658 × 380 mm
	CITO Polytop 15 SAND	658 × 380 mm
	CITO Polytop 20 GELB	658 × 380 mm
	CITO Polytop 25 ROT	658 × 380 mm
	CITO Polytop 30 BLAU	658 × 380 mm
	CITO Polytop 35 GRÜN	658 × 380 mm
	CITO Polytop 40 ORANGE	658 × 380 mm
	CITO Polytop 45 VIOLETT	658 × 380 mm
	CITO Polytop 50 DUNKELBLAU	658 × 380 mm
	CITO Polytop 60 DUNKELROT	658 × 380 mm



## CITO Polytop Rotation

- Extrem lange Standzeiten
- Maximale Maschinengeschwindigkeit
- Weniger Maschinenausfallzeiten
- Reduzierter Abfall in Bogenrandbereich und Palette
- Maximale Auswerfsicherheit
- Saubere Schnittkanten
- Geringe Farbaufnahme

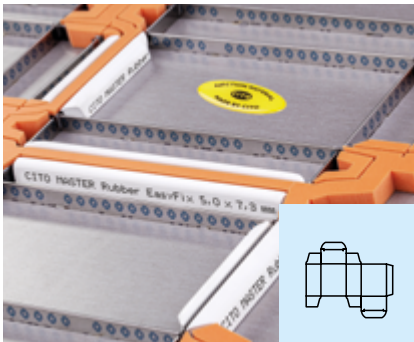

## CITO Polytop Flachbett / Karton

- Längste Standzeiten
- Höchste Maschinenlaufleistung
- Weniger Verschleiß bei den Messern
- Kürzeste Maschinenrüstzeiten
- Weniger Stanzstaub
- Saubere Schnittkanten
- Weniger Engelshaar
- Geringe Farbaufnahme



## CITO Polytop Flachbett / Wellpappe

- Extrem lange Standzeiten
- Minimale Maschinenrüstzeiten
- Reduzierter Stanzdruck
- Geringere Farbaufnahme
- Weniger Stanzstaub
- Weniger und kleinere Haltepunkte
- Saubere Schnittkanten, weniger Engelshaar
- Weniger Risse in den Innenlinern
- Reduzierter Abfall

# Platten



Bezeichnung	Abmessungen (L × B × H)	Bestell-Nr.	EasyFix Bestell-Nr.
<b>CITO Polytop 10 OLIVE</b>			
<b>CITO Polytop Flachbett</b>			
CITO Polytop 10 OLIVE	658 × 380 × 2 mm	BPP00003	BPP02003
CITO Polytop 10 OLIVE	658 × 380 × 3 mm	BPP00005	BPP02005
CITO Polytop 10 OLIVE	658 × 380 × 4 mm	BPP00007	BPP02007
CITO Polytop 10 OLIVE	658 × 380 × 5 mm	BPP00009	BPP02009
CITO Polytop 10 OLIVE	658 × 380 × 6 mm	BPP00011	BPP02011
CITO Polytop 10 OLIVE	658 × 380 × 7 mm	BPP00013	BPP02013
CITO Polytop 10 OLIVE	658 × 380 × 8 mm	BPP00015	BPP02015
CITO Polytop 10 OLIVE	658 × 380 × 9 mm	BPP00017	BPP02017
CITO Polytop 10 OLIVE	658 × 380 × 9,5 mm	BPP00018	BPP02018
CITO Polytop 10 OLIVE	658 × 380 × 10 mm	BPP00019	BPP02019
CITO Polytop 10 OLIVE	658 × 380 × 11 mm	BPP00021	BPP02021
CITO Polytop 10 OLIVE	658 × 380 × 12 mm	BPP00023	BPP02023
CITO Polytop 10 OLIVE	658 × 380 × 13 mm	BPP00025	BPP02025
<b>CITO Polytop Rotation</b>			
CITO Polytop 10 OLIVE	658 × 380 × 14 mm	BPP00027	
CITO Polytop 10 OLIVE	658 × 380 × 15 mm	BPP00029	
CITO Polytop 10 OLIVE	658 × 380 × 16 mm	BPP00031	
CITO Polytop 10 OLIVE	658 × 380 × 17 mm	BPP00033	
CITO Polytop 10 OLIVE	658 × 380 × 18 mm	BPP00035	
CITO Polytop 10 OLIVE	658 × 380 × 19 mm	BPP00037	
CITO Polytop 10 OLIVE	658 × 380 × 20 mm	BPP00039	



<b>CITO Polytop 15 SAND</b>			
<b>CITO Polytop Flachbett</b>			
CITO Polytop 15 SAND	658 × 380 × 2 mm	BPP00103	BPP02103
CITO Polytop 15 SAND	658 × 380 × 3 mm	BPP00105	BPP02105
CITO Polytop 15 SAND	658 × 380 × 4 mm	BPP00107	BPP02107
CITO Polytop 15 SAND	658 × 380 × 5 mm	BPP00109	BPP02109
CITO Polytop 15 SAND	658 × 380 × 6 mm	BPP00111	BPP02111
CITO Polytop 15 SAND	658 × 380 × 7 mm	BPP00113	BPP02113
CITO Polytop 15 SAND	658 × 380 × 8 mm	BPP00115	BPP02115
CITO Polytop 15 SAND	658 × 380 × 9 mm	BPP00117	BPP02117
CITO Polytop 15 SAND	658 × 380 × 9,5 mm	BPP00118	BPP02118
CITO Polytop 15 SAND	658 × 380 × 10 mm	BPP00119	BPP02119
CITO Polytop 15 SAND	658 × 380 × 11 mm	BPP00121	BPP02121
CITO Polytop 15 SAND	658 × 380 × 12 mm	BPP00123	BPP02123
CITO Polytop 15 SAND	658 × 380 × 13 mm	BPP00125	BPP02125
<b>CITO Polytop Rotation</b>			
CITO Polytop 15 SAND	658 × 380 × 14 mm	BPP00127	
CITO Polytop 15 SAND	658 × 380 × 15 mm	BPP00129	
CITO Polytop 15 SAND	658 × 380 × 16 mm	BPP00131	
CITO Polytop 15 SAND	658 × 380 × 17 mm	BPP00133	
CITO Polytop 15 SAND	658 × 380 × 18 mm	BPP00135	
CITO Polytop 15 SAND	658 × 380 × 19 mm	BPP00137	
CITO Polytop 15 SAND	658 × 380 × 20 mm	BPP00139	

**Selbstklebende Variante**  
**CITO Polytop EasyFix erhältlich für Flachbett**



Plattenformat (VE = 1 Platte)

Entdecken Sie die Produktvielfalt. Weitere Größen auf Anfrage erhältlich.

Hinweis: Die Abmessungen können hinsichtlich Länge und Breite bei Plattenware um ± 5 mm von den obigen Angaben abweichen.





Bezeichnung	Abmessungen (L × B × H)	Bestell-Nr.	EasyFix Bestell-Nr.
<b>CITO Polytop 20 GELB</b>			
<b>CITO Polytop Flachbett</b>			
CITO Polytop 20 GELB	658 × 380 × 2 mm	BPP00203	BPP02203
CITO Polytop 20 GELB	658 × 380 × 3 mm	BPP00205	BPP02205
CITO Polytop 20 GELB	658 × 380 × 4 mm	BPP00207	BPP02207
CITO Polytop 20 GELB	658 × 380 × 5 mm	BPP00209	BPP02209
CITO Polytop 20 GELB	658 × 380 × 6 mm	BPP00211	BPP02211
CITO Polytop 20 GELB	658 × 380 × 7 mm	BPP00213	BPP02213
CITO Polytop 20 GELB	658 × 380 × 8 mm	BPP00215	BPP02215
CITO Polytop 20 GELB	658 × 380 × 9 mm	BPP00217	BPP02217
CITO Polytop 20 GELB	658 × 380 × 9,5 mm	BPP00218	BPP02218
CITO Polytop 20 GELB	658 × 380 × 10 mm	BPP00219	BPP02219
CITO Polytop 20 GELB	658 × 380 × 11 mm	BPP00221	BPP02221
CITO Polytop 20 GELB	658 × 380 × 12 mm	BPP00223	BPP02223
CITO Polytop 20 GELB	658 × 380 × 13 mm	BPP00225	BPP02225
<b>CITO Polytop Rotation</b>			
CITO Polytop 20 GELB	658 × 380 × 14 mm	BPP00227	
CITO Polytop 20 GELB	658 × 380 × 15 mm	BPP00229	
CITO Polytop 20 GELB	658 × 380 × 16 mm	BPP00231	
CITO Polytop 20 GELB	658 × 380 × 17 mm	BPP00233	
CITO Polytop 20 GELB	658 × 380 × 18 mm	BPP00235	
CITO Polytop 20 GELB	658 × 380 × 19 mm	BPP00237	
CITO Polytop 20 GELB	658 × 380 × 20 mm	BPP00239	
<b>CITO Polytop 25 ROT</b>			
<b>CITO Polytop Flachbett</b>			
CITO Polytop 25 ROT	658 × 380 × 2 mm	BPP00303	BPP02303
CITO Polytop 25 ROT	658 × 380 × 3 mm	BPP00305	BPP02305
CITO Polytop 25 ROT	658 × 380 × 4 mm	BPP00307	BPP02307
CITO Polytop 25 ROT	658 × 380 × 5 mm	BPP00309	BPP02309
CITO Polytop 25 ROT	658 × 380 × 6 mm	BPP00311	BPP02311
CITO Polytop 25 ROT	658 × 380 × 7 mm	BPP00313	BPP02313
CITO Polytop 25 ROT	658 × 380 × 8 mm	BPP00315	BPP02315
CITO Polytop 25 ROT	658 × 380 × 9 mm	BPP00317	BPP02317
CITO Polytop 25 RED	658 × 380 × 9,5 mm	BPP00318	BPP02318
CITO Polytop 25 ROT	658 × 380 × 10 mm	BPP00319	BPP02319
CITO Polytop 25 ROT	658 × 380 × 11 mm	BPP00321	BPP02321
CITO Polytop 25 ROT	658 × 380 × 12 mm	BPP00323	BPP02323
CITO Polytop 25 ROT	658 × 380 × 13 mm	BPP00325	BPP02325
<b>CITO Polytop Rotation</b>			
CITO Polytop 25 ROT	658 × 380 × 14 mm	BPP00327	
CITO Polytop 25 ROT	658 × 380 × 15 mm	BPP00329	
CITO Polytop 25 ROT	658 × 380 × 16 mm	BPP00331	
CITO Polytop 25 ROT	658 × 380 × 17 mm	BPP00333	
CITO Polytop 25 ROT	658 × 380 × 18 mm	BPP00335	
CITO Polytop 25 ROT	658 × 380 × 19 mm	BPP00337	
CITO Polytop 25 ROT	658 × 380 × 20 mm	BPP00339	



**Selbstklebende Variante**  
**CITO Polytop EasyFix erhältlich für Flachbett**



Plattenformat (VE = 1 Platte)

Entdecken Sie die Produktvielfalt. Weitere Größen auf Anfrage erhältlich.

Hinweis: Die Abmessungen können hinsichtlich Länge und Breite bei Plattenware um ± 5 mm von den obigen Angaben abweichen.



Bezeichnung	Abmessungen (L × B × H)	Bestell-Nr.	EasyFix Bestell-Nr.
<b>CITO Polytop 30 BLAU</b>			
<b>CITO Polytop Flachbett</b>			
CITO Polytop 30 BLAU	658 × 380 × 2 mm	BPP00403	BPP02403
CITO Polytop 30 BLAU	658 × 380 × 3 mm	BPP00405	BPP02405
CITO Polytop 30 BLAU	658 × 380 × 4 mm	BPP00407	BPP02407
CITO Polytop 30 BLAU	658 × 380 × 5 mm	BPP00409	BPP02409
CITO Polytop 30 BLAU	658 × 380 × 6 mm	BPP00411	BPP02411
CITO Polytop 30 BLAU	658 × 380 × 7 mm	BPP00413	BPP02413
CITO Polytop 30 BLAU	658 × 380 × 8 mm	BPP00415	BPP02415
CITO Polytop 30 BLAU	658 × 380 × 9 mm	BPP00417	BPP02417
CITO Polytop 30 BLAU	658 × 380 × 9,5 mm	BPP00418	BPP02418
CITO Polytop 30 BLAU	658 × 380 × 10 mm	BPP00419	BPP02419
CITO Polytop 30 BLAU	658 × 380 × 11 mm	BPP00421	BPP02421
CITO Polytop 30 BLAU	658 × 380 × 12 mm	BPP00423	BPP02423
CITO Polytop 30 BLAU	658 × 380 × 13 mm	BPP00425	BPP02425
<b>CITO Polytop Rotation</b>			
CITO Polytop 30 BLAU	658 × 380 × 14 mm	BPP00427	
CITO Polytop 30 BLAU	658 × 380 × 15 mm	BPP00429	
CITO Polytop 30 BLAU	658 × 380 × 16 mm	BPP00431	
CITO Polytop 30 BLAU	658 × 380 × 17 mm	BPP00433	
CITO Polytop 30 BLAU	658 × 380 × 18 mm	BPP00435	
CITO Polytop 30 BLAU	658 × 380 × 19 mm	BPP00437	
CITO Polytop 30 BLAU	658 × 380 × 20 mm	BPP00439	
<b>CITO Polytop 35 GRÜN</b>			
<b>CITO Polytop Flachbett</b>			
CITO Polytop 35 GRÜN	658 × 380 × 2 mm	BPP00503	BPP02503
CITO Polytop 35 GRÜN	658 × 380 × 3 mm	BPP00505	BPP02505
CITO Polytop 35 GRÜN	658 × 380 × 4 mm	BPP00507	BPP02507
CITO Polytop 35 GRÜN	658 × 380 × 5 mm	BPP00509	BPP02509
CITO Polytop 35 GRÜN	658 × 380 × 6 mm	BPP00511	BPP02511
CITO Polytop 35 GRÜN	658 × 380 × 7 mm	BPP00513	BPP02513
CITO Polytop 35 GRÜN	658 × 380 × 8 mm	BPP00515	BPP02515
CITO Polytop 35 GRÜN	658 × 380 × 9 mm	BPP00517	BPP02517
CITO Polytop 35 GRÜN	658 × 380 × 9,5 mm	BPP00518	BPP02518
CITO Polytop 35 GRÜN	658 × 380 × 10 mm	BPP00519	BPP02519
CITO Polytop 35 GRÜN	658 × 380 × 11 mm	BPP00521	BPP02521
CITO Polytop 35 GRÜN	658 × 380 × 12 mm	BPP00523	BPP02523
CITO Polytop 35 GRÜN	658 × 380 × 13 mm	BPP00525	BPP02525
<b>CITO Polytop Rotation</b>			
CITO Polytop 35 GRÜN	658 × 380 × 14 mm	BPP00527	
CITO Polytop 35 GRÜN	658 × 380 × 15 mm	BPP00529	
CITO Polytop 35 GRÜN	658 × 380 × 16 mm	BPP00531	
CITO Polytop 35 GRÜN	658 × 380 × 17 mm	BPP00533	
CITO Polytop 35 GRÜN	658 × 380 × 18 mm	BPP00535	
CITO Polytop 35 GRÜN	658 × 380 × 19 mm	BPP00537	
CITO Polytop 35 GRÜN	658 × 380 × 20 mm	BPP00539	
<b>Selbstklebende Variante</b>			
<b>CITO Polytop EasyFix erhältlich für Flachbett</b>			



Plattenformat (VE = 1 Platte)

Entdecken Sie die Produktvielfalt. Weitere Größen auf Anfrage erhältlich.

Hinweis: Die Abmessungen können hinsichtlich Länge und Breite bei Plattenware um ± 5 mm von den obigen Angaben abweichen.



Bezeichnung	Abmessungen (L × B × H)	Bestell-Nr.	EasyFix Bestell-Nr.
<b>CITO Polytop 40 ORANGE</b>			
<b>CITO Polytop Flachbett</b>			
CITO Polytop 40 ORANGE	658 × 380 × 2 mm	BPP00603	BPP02603
CITO Polytop 40 ORANGE	658 × 380 × 3 mm	BPP00605	BPP02605
CITO Polytop 40 ORANGE	658 × 380 × 4 mm	BPP00607	BPP02607
CITO Polytop 40 ORANGE	658 × 380 × 5 mm	BPP00609	BPP02609
CITO Polytop 40 ORANGE	658 × 380 × 6 mm	BPP00611	BPP02611
CITO Polytop 40 ORANGE	658 × 380 × 7 mm	BPP00613	BPP02613
CITO Polytop 40 ORANGE	658 × 380 × 8 mm	BPP00615	BPP02615
CITO Polytop 40 ORANGE	658 × 380 × 9 mm	BPP00617	BPP02617
CITO Polytop 40 ORANGE	658 × 380 × 9,5 mm	BPP00618	BPP02618
CITO Polytop 40 ORANGE	658 × 380 × 10 mm	BPP00619	BPP02619
CITO Polytop 40 ORANGE	658 × 380 × 11 mm	BPP00621	BPP02621
CITO Polytop 40 ORANGE	658 × 380 × 12 mm	BPP00623	BPP02623
CITO Polytop 40 ORANGE	658 × 380 × 13 mm	BPP00625	BPP02625
<b>CITO Polytop Rotation</b>			
CITO Polytop 40 ORANGE	658 × 380 × 14 mm	BPP00627	
CITO Polytop 40 ORANGE	658 × 380 × 15 mm	BPP00629	
CITO Polytop 40 ORANGE	658 × 380 × 16 mm	BPP00631	
CITO Polytop 40 ORANGE	658 × 380 × 17 mm	BPP00633	
CITO Polytop 40 ORANGE	658 × 380 × 18 mm	BPP00635	
CITO Polytop 40 ORANGE	658 × 380 × 19 mm	BPP00637	
CITO Polytop 40 ORANGE	658 × 380 × 20 mm	BPP00639	



<b>CITO Polytop 45 VIOLETT</b>			
<b>CITO Polytop Flachbett</b>			
CITO Polytop 45 VIOLETT	658 × 380 × 2 mm	BPP00703	BPP02703
CITO Polytop 45 VIOLETT	658 × 380 × 3 mm	BPP00705	BPP02705
CITO Polytop 45 VIOLETT	658 × 380 × 4 mm	BPP00707	BPP02707
CITO Polytop 45 VIOLETT	658 × 380 × 5 mm	BPP00709	BPP02709
CITO Polytop 45 VIOLETT	658 × 380 × 6 mm	BPP00711	BPP02711
CITO Polytop 45 VIOLETT	658 × 380 × 7 mm	BPP00713	BPP02713
CITO Polytop 45 VIOLETT	658 × 380 × 8 mm	BPP00715	BPP02715
CITO Polytop 45 VIOLETT	658 × 380 × 9 mm	BPP00717	BPP02717
CITO Polytop 45 VIOLETT	658 × 380 × 9,5 mm	BPP00718	BPP02718
CITO Polytop 45 VIOLETT	658 × 380 × 10 mm	BPP00719	BPP02719
CITO Polytop 45 VIOLETT	658 × 380 × 11 mm	BPP00721	BPP02721
CITO Polytop 45 VIOLETT	658 × 380 × 12 mm	BPP00723	BPP02723
CITO Polytop 45 VIOLETT	658 × 380 × 13 mm	BPP00725	BPP02725
<b>CITO Polytop Rotation</b>			
CITO Polytop 45 VIOLETT	658 × 380 × 14 mm	BPP00727	
CITO Polytop 45 VIOLETT	658 × 380 × 15 mm	BPP00729	
CITO Polytop 45 VIOLETT	658 × 380 × 16 mm	BPP00731	
CITO Polytop 45 VIOLETT	658 × 380 × 17 mm	BPP00733	
CITO Polytop 45 VIOLETT	658 × 380 × 18 mm	BPP00735	
CITO Polytop 45 VIOLETT	658 × 380 × 19 mm	BPP00737	
CITO Polytop 45 VIOLETT	658 × 380 × 20 mm	BPP00739	

#### Selbstklebende Variante

**CITO Polytop EasyFix erhältlich für Flachbett**



Plattenformat (VE = 1 Platte)

Entdecken Sie die Produktvielfalt. Weitere Größen auf Anfrage erhältlich.

Hinweis: Die Abmessungen können hinsichtlich Länge und Breite bei Plattenware um ± 5 mm von den obigen Angaben abweichen.

Bezeichnung	Abmessungen (L × B × H)	Bestell-Nr.	EasyFix Bestell-Nr.
<b>CITO Polytop 50 DUNKELBLAU</b>			
<b>CITO Polytop Flachbett</b>			
CITO Polytop 50 DUNKELBLAU	658 × 380 × 2 mm	BPP00803	BPP02803
CITO Polytop 50 DUNKELBLAU	658 × 380 × 3 mm	BPP00805	BPP02805
CITO Polytop 50 DUNKELBLAU	658 × 380 × 4 mm	BPP00807	BPP02807
CITO Polytop 50 DUNKELBLAU	658 × 380 × 5 mm	BPP00809	BPP02809
CITO Polytop 50 DUNKELBLAU	658 × 380 × 6 mm	BPP00811	BPP02811
CITO Polytop 50 DUNKELBLAU	658 × 380 × 7 mm	BPP00813	BPP02813
CITO Polytop 50 DUNKELBLAU	658 × 380 × 8 mm	BPP00815	BPP02815
CITO Polytop 50 DUNKELBLAU	658 × 380 × 9 mm	BPP00817	BPP02817
CITO Polytop 50 DUNKELBLAU	658 × 380 × 9,5 mm	BPP00818	BPP02818
CITO Polytop 50 DUNKELBLAU	658 × 380 × 10 mm	BPP00819	BPP02819
CITO Polytop 50 DUNKELBLAU	658 × 380 × 11 mm	BPP00821	BPP02821
CITO Polytop 50 DUNKELBLAU	658 × 380 × 12 mm	BPP00823	BPP02823
CITO Polytop 50 DUNKELBLAU	658 × 380 × 13 mm	BPP00825	BPP02825
<b>CITO Polytop Rotation</b>			
CITO Polytop 50 DUNKELBLAU	658 × 380 × 14 mm	BPP00827	
CITO Polytop 50 DUNKELBLAU	658 × 380 × 15 mm	BPP00829	
CITO Polytop 50 DUNKELBLAU	658 × 380 × 16 mm	BPP00831	
CITO Polytop 50 DUNKELBLAU	658 × 380 × 17 mm	BPP00833	
CITO Polytop 50 DUNKELBLAU	658 × 380 × 18 mm	BPP00835	
CITO Polytop 50 DUNKELBLAU	658 × 380 × 19 mm	BPP00837	
CITO Polytop 50 DUNKELBLAU	658 × 380 × 20 mm	BPP00839	
<b>CITO Polytop 60 DUNKELROT</b>			
<b>CITO Polytop Flachbett</b>			
CITO Polytop 60 DUNKELROT	658 × 380 × 2 mm	BPP00903	BPP02903
CITO Polytop 60 DUNKELROT	658 × 380 × 3 mm	BPP00905	BPP02905
CITO Polytop 60 DUNKELROT	658 × 380 × 4 mm	BPP00907	BPP02907
CITO Polytop 60 DUNKELROT	658 × 380 × 5 mm	BPP00909	BPP02909
CITO Polytop 60 DUNKELROT	658 × 380 × 6 mm	BPP00911	BPP02911
CITO Polytop 60 DUNKELROT	658 × 380 × 7 mm	BPP00913	BPP02913
CITO Polytop 60 DUNKELROT	658 × 380 × 8 mm	BPP00915	BPP02915
CITO Polytop 60 DUNKELROT	658 × 380 × 9 mm	BPP00917	BPP02917
CITO Polytop 60 DUNKELROT	658 × 380 × 9,5 mm	BPP00918	BPP02918
CITO Polytop 60 DUNKELROT	658 × 380 × 10 mm	BPP00919	BPP02919
CITO Polytop 60 DUNKELROT	658 × 380 × 11 mm	BPP00921	BPP02921
CITO Polytop 60 DUNKELROT	658 × 380 × 12 mm	BPP00923	BPP02923
CITO Polytop 60 DUNKELROT	658 × 380 × 13 mm	BPP00925	BPP02925
<b>CITO Polytop Rotation</b>			
CITO Polytop 60 DUNKELROT	658 × 380 × 14 mm	BPP00927	
CITO Polytop 60 DUNKELROT	658 × 380 × 15 mm	BPP00929	
CITO Polytop 60 DUNKELROT	658 × 380 × 16 mm	BPP00931	
CITO Polytop 60 DUNKELROT	658 × 380 × 17 mm	BPP00933	
CITO Polytop 60 DUNKELROT	658 × 380 × 18 mm	BPP00935	
CITO Polytop 60 DUNKELROT	658 × 380 × 19 mm	BPP00937	
CITO Polytop 60 DUNKELROT	658 × 380 × 20 mm	BPP00939	
<b>Selbstklebende Variante</b>			
<b>CITO Polytop EasyFix erhältlich für Flachbett</b>			

Plattenformat (VE = 1 Platte)

Entdecken Sie die Produktvielfalt. Weitere Größen auf Anfrage erhältlich.

Hinweis: Die Abmessungen können hinsichtlich Länge und Breite bei Plattenware um ± 5 mm von den obigen Angaben abweichen.

# Streifen

Gerader Schnitt

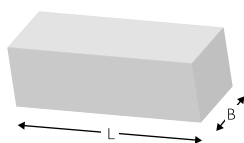

Bezeichnung	Abmessungen (L × B × H)	Bestell-Nr.	EasyFix Bestell-Nr.	VE
<b>CITO Polytop 15 SAND</b>				
CITO Polytop 15 SAND	658 × 12 × 14 mm		BSP02100	100 St.
CITO Polytop 15 SAND	658 × 20 × 12 mm	BSP00103		50 St.
CITO Polytop 15 SAND	658 × 20 × 15 mm	BSP00104		50 St.
<b>CITO Polytop 20 GELB</b>				
CITO Polytop 20 GELB	658 × 14 × 14 mm	BSP00200		100 St.
CITO Polytop 20 GELB	658 × 16 × 16 mm	BSP00204		50 St.
<b>CITO Polytop 35 GRÜN</b>				
CITO Polytop 35 GRÜN	658 × 3 × 7 mm	BSP00502	BSP02502	100 St.
CITO Polytop 35 GRÜN	658 × 4 × 7 mm	BSP00503	BSP02503	100 St.
CITO Polytop 35 GRÜN	658 × 5 × 7 mm	BSP00504	BSP02504	100 St.
CITO Polytop 35 GRÜN	658 × 7 × 7 mm	BSP00505	BSP02505	100 St.
CITO Polytop 35 GRÜN	658 × 3 × 8 mm	BSP00513	BSP02513	100 St.
CITO Polytop 35 GRÜN	658 × 4 × 8 mm	BSP00514	BSP02514	100 St.
CITO Polytop 35 GRÜN	658 × 5 × 8 mm	BSP00515	BSP02515	100 St.
CITO Polytop 35 GRÜN	658 × 3 × 10 mm	BSP00507	BSP02507	100 St.
CITO Polytop 35 GRÜN	658 × 4 × 10 mm	BSP00508	BSP02508	100 St.
CITO Polytop 35 GRÜN	658 × 5 × 10 mm	BSP00509	BSP02509	100 St.
<b>CITO Polytop 40 ORANGE</b>				
CITO Polytop 40 ORANGE	658 × 7 × 7 mm	BSP00607	BSP02607	100 St.
<b>CITO Polytop 50 DUNKELBLAU</b>				
CITO Polytop 50 DUNKELBLAU	658 × 1 × 7 mm	BSP00800	BSP02800	100 St.
CITO Polytop 50 DUNKELBLAU	658 × 2 × 7 mm	BSP00802	BSP02802	100 St.
CITO Polytop 50 DUNKELBLAU	658 × 3 × 7 mm	BSP00803	BSP02803	100 St.
CITO Polytop 50 DUNKELBLAU	658 × 4 × 7 mm	BSP00804	BSP02804	100 St.
CITO Polytop 50 DUNKELBLAU	658 × 5 × 7 mm	BSP00805	BSP02805	100 St.
CITO Polytop 50 DUNKELBLAU	658 × 7 × 7 mm	BSP00807	BSP02807	100 St.
CITO Polytop 50 DUNKELBLAU	658 × 2 × 10 mm	BSP00809	BSP02809	100 St.
CITO Polytop 50 DUNKELBLAU	658 × 3 × 10 mm	BSP00810	BSP02810	100 St.
CITO Polytop 50 DUNKELBLAU	658 × 4 × 10 mm	BSP00811	BSP02811	100 St.
CITO Polytop 50 DUNKELBLAU	658 × 5 × 10 mm	BSP00812	BSP02812	100 St.
CITO Polytop 50 DUNKELBLAU	658 × 7 × 10 mm	BSP00814	BSP02814	100 St.
<b>Selbstklebende Variante CITO Polytop EasyFix</b>				



Entdecken Sie die Produktvielfalt. Weitere Größen auf Anfrage erhältlich.

Hinweis: Die Abmessungen können hinsichtlich Länge um  $\pm 5$  mm von den obigen Angaben abweichen.

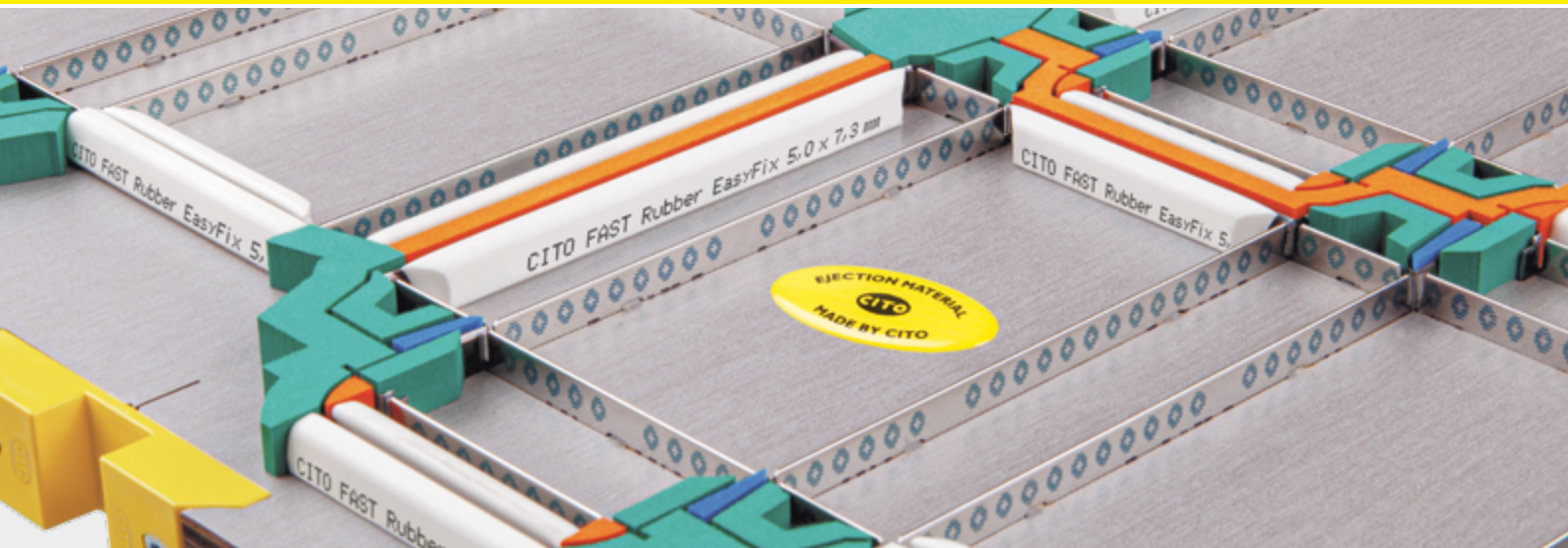

## CITObject F

### Hochwertiges Auswerfmaterial

Die Vorteile:

- Für hohe Auflagen und konstante Maschinenleistung
- Einfache optische Qualitätskontrolle durch Farbcodierung
- Reduzierung des Stanzdrucks in der Maschine
- Weniger Haltepunkte und schnellerer Bogenlauf
- UV- und alterungsbeständiges Material
- Exakte Positionierung und rückstandsfreies Entfernen des Auswerfmaterials durch EasyFix-Technologie
- Zertifiziert als unbedenklich zur Herstellung von Faltschachteln für Lebensmittel
  - ✓ Konform gemäß EG Nr. 1935/2004 für Lebensmittelkontaktmaterialien Artikel 3 und 17
  - ✓ Produktionssicherheit kombiniert mit Produktsicherheit



Anwendungsgebiet:

- Flachbett / Wellpappe
- Flachbett / Faltschachtel

Auf Wunsch können Sie CITObject F auch als Streifenware in folgenden Geometrien bestellen:

Gerader Schnitt

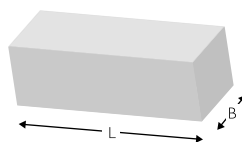

Mit Abstandhalter

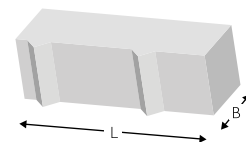

# Platten

Bezeichnung	Abmessungen (L × B × H)	Bestell-Nr.	EasyFix Bestell-Nr.
<b>CITObject F 15 SAND</b>			
CITObject F 15 SAND	1000 × 600 × 7 mm	BPC00607	BPC01607
CITObject F 15 SAND	1000 × 600 × 8 mm	BPC00608	BPC01608
CITObject F 15 SAND	1000 × 600 × 10 mm	BPC00600	BPC01600
CITObject F 15 SAND	1000 × 600 × 11 mm	BPC00601	BPC01601
<b>CITObject F 25 GELB</b>			
CITObject F 25 GELB	1000 × 970 × 6,5 mm	BPC00648	BPC01648
CITObject F 25 GELB	1000 × 970 × 7 mm	BPC00610	BPC01610
CITObject F 25 GELB	1000 × 970 × 8 mm	BPC00612	BPC01612
CITObject F 25 GELB	1000 × 970 × 9,5 mm	BPC00613	BPC01613
CITObject F 25 GELB	1000 × 970 × 10 mm	BPC00614	BPC01614
CITObject F 25 GELB	1000 × 970 × 11 mm	BPC00611	BPC01611
<b>CITObject F 35 GRÜN</b>			
CITObject F 35 GRÜN	990 × 860 × 7 mm	BPC00620	BPC01620
CITObject F 35 GRÜN	990 × 860 × 8 mm	BPC00622	BPC01622
CITObject F 35 GRÜN	990 × 860 × 9,5 mm	BPC00623	BPC01623
CITObject F 35 GRÜN	990 × 860 × 10 mm	BPC00624	BPC01624
CITObject F 35 GRÜN	990 × 860 × 11 mm	BPC00621	BPC01621
<b>CITObject F 45 ORANGE</b>			
CITObject F 45 ORANGE	990 × 780 × 7 mm	BPC00630	BPC01630
CITObject F 45 ORANGE	990 × 780 × 8 mm	BPC00631	BPC01631
CITObject F 45 ORANGE	990 × 780 × 9,5 mm	BPC00633	BPC01633
CITObject F 45 ORANGE	990 × 780 × 10 mm	BPC00634	BPC01634
CITObject F 45 ORANGE	990 × 780 × 11 mm	BPC00635	BPC01635
<b>CITObject F 55 BLAU</b>			
CITObject F 55 BLAU	900 × 700 × 7 mm	BPC00650	BPC01650
CITObject F 55 BLAU	900 × 700 × 10 mm	BPC00652	BPC01652
<b>Selbstklebende Variante CITObject F EasyFix</b>			

VE: 1 St.

Entdecken Sie die Produktvielfalt. Weitere Größen auf Anfrage erhältlich.

Hinweis: Die Abmessungen können hinsichtlich Länge und Breite bei Plattenware um ± 5 mm von den obigen Angaben abweichen.

## Streifen

Mit Abstandshalter

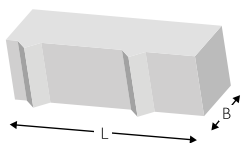

Gerader Schnitt

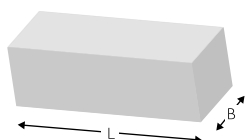

Bezeichnung	Abmessungen (L × B × H)	Bestell-Nr.	EasyFix Bestell-Nr.
<b>CITOject F 15 SAND</b>			
<b>Mit Abstandshalter</b>			
CITOject F 15 SAND	600 × 7 × 7 mm	BPD00642	BPD01642
CITOject F 15 SAND	600 × 11 × 11 mm	BPD00641	BPD01641
<b>Gerader Schnitt</b>			
CITOject F 15 SAND	600 × 7 × 7 mm	BPD00602	BPD01602
CITOject F 15 SAND	600 × 11 × 11 mm	BPD00591	BPD01591
<b>CITOject F 25 GELB</b>			
<b>Mit Abstandshalter</b>			
CITOject F 25 GELB	700 × 7 × 7 mm	BPD00660	BPD01660
CITOject F 25 GELB	700 × 11 × 11 mm	BPD00661	BPD01661
<b>Gerader Schnitt</b>			
CITOject F 25 GELB	700 × 7 × 7 mm	BPD00610	BPD01610
CITOject F 25 GELB	700 × 11 × 11 mm	BPD00611	BPD01611
<b>CITOject F 35 GRÜN</b>			
<b>Mit Abstandshalter</b>			
CITOject F 35 GRÜN	700 × 7 × 7 mm	BPD00671	BPD01671
CITOject F 35 GRÜN	700 × 10 × 10 mm	BPD00675	BPD01675
<b>Gerader Schnitt</b>			
CITOject F 35 GRÜN	700 × 7 × 7 mm	BPD00621	BPD01621
CITOject F 35 GRÜN	700 × 10 × 10 mm	BPD00625	BPD01625
<b>CITOject F 45 ORANGE</b>			
<b>Mit Abstandshalter</b>			
CITOject F 45 ORANGE	700 × 7 × 7 mm		BPD01682
CITOject F 45 ORANGE	700 × 11 × 11 mm		BPD01683
<b>Gerader Schnitt</b>			
CITOject F 45 ORANGE	700 × 7 × 7 mm	BPD00632	BPD01632
CITOject F 45 ORANGE	700 × 11 × 11 mm		BPD01634
<b>Selbstklebende Variante CITOject F EasyFix</b>			



VE: 100 St.

Entdecken Sie die Produktvielfalt. Weitere Größen auf Anfrage erhältlich.

Hinweis: Die Abmessungen können hinsichtlich Länge um ± 5 mm von den obigen Angaben abweichen.



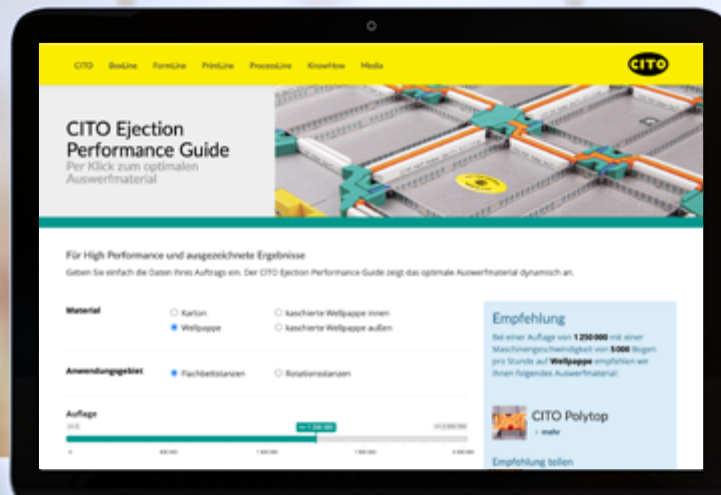

## CITO Ejection Performance Guide

Das digitale Online-Tool zeigt Ihnen das optimale Auswerfmaterial für alle Ihre Aufträge dynamisch an

So funktioniert es:

- Geben Sie Ihre Auftragsdaten wie Material, Lauflänge, Maschinengeschwindigkeit und Sonderanwendungen in den CITO Ejection Performance Guide ein.
- Mit einem Klick erhalten Sie Ihre individuelle Empfehlung für Ihre Anwendung.
- Für eine noch detailliertere Empfehlung fordern Sie Ihren persönlichen PDF-Guide per E-Mail an. Sie erhalten ihn umgehend. Der PDF-Guide ermittelt die exakte Materialhöhe für jede Ihrer spezifischen Anforderungen.

Für weitere Fragen und Informationen wenden Sie sich jederzeit an unsere Experten, um die perfekte Lösung für Ihre Anwendung zu finden.



Probieren Sie es aus! Es ist kostenlos!  
[www.cito.de/epg](http://www.cito.de/epg)



## CITO BALANCE PROFILE

Die Produktneuentwicklung speziell für das Ausbalancieren Ihrer Stanzform

CITO BALANCE PROFILE entstand in enger Zusammenarbeit zwischen Experten aus der Praxis und den CITO-Spezialisten aus Anwendungstechnik und F&E. Die Materialeigenschaften entsprechen exakt den Anforderungen beim Stanzprozess.

Das neuartige Profil verhindert das Abkippen der Stanzform und gewährleistet ein gleichmäßiges Stanzergebnis über das ganze Bogenformat. Durch den Einsatz des CITO BALANCE PROFILE wird die Zurichtezeit erheblich verringert und die Maschinenperformance deutlich gesteigert.

Ein weiterer Vorteil: Die Schneidlinien werden geschont, was sich positiv auf die Lebensdauer des Stanzwerkzeuges auswirkt. Die Produktinnovation ist mit selbstklebender CITO EasyFixTechnologie erhältlich.

Die Vorteile:

- Kürzere Rüstzeit durch schnelleres Zurichten
- Reduzierter Stanzdruck
- Schonung der Schneidlinien
- Verbesserter Bogenlauf und höhere Maschinenperformance
- Höhere Lebensdauer des Stanzwerkzeuges
- Erhältlich in selbstklebender CITO EasyFix-Technologie
- Zertifiziert als unbedenklich zur Herstellung von Faltschachteln für Lebensmittel
  - ✓ Konform gemäß EG Nr. 1935/2004 für Lebensmittelkontaktmaterialien Artikel 3 und 17
  - ✓ Produktionssicherheit kombiniert mit Produktsicherheit



CITO BALANCE PROFILE

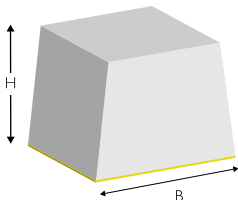

GRAU / ROT



GRAU / GRÜN

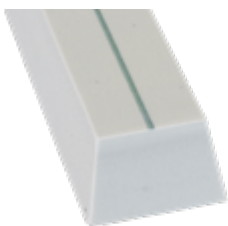

Anwendungsgebiet:

- Flachbett / Wellpappe
- Flachbett / Faltschachtel

Bestell-Nr.	Bezeichnung	Abmessungen (L × B × H)	Farbe	Holzstärke
BPB02608	CBP 8 mm	658 × 20 × 8 mm	GRAU / ROT	18 mm
BPB02610	CBP 10 mm	658 × 20 × 10 mm	GRAU / BLAU	15,8 mm
BPB02611	CBP 11 mm	658 × 20 × 11 mm	GRAU / SCHWARZ	15 mm
BPB02613	CBP 13 mm	658 × 20 × 13 mm	GRAU / GRÜN	12 mm

Selbstklebende Variante  
CITO BALANCE PROFILE EasyFix

VE: 38 Streifen / 25 m



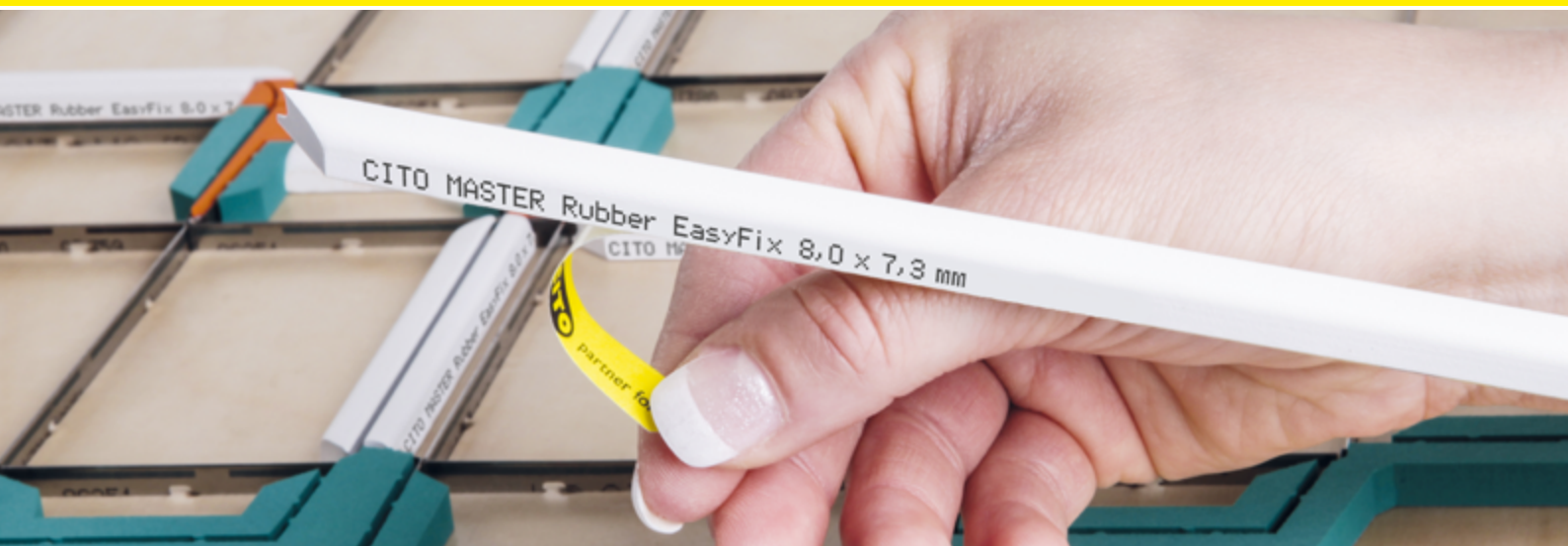

## CITO MASTER Rubber

Premium C-Profil – für höchste Ansprüche und optimale Ergebnisse

Die Vorteile:

- Speziell für den Einsatz auf der Stanzform entwickelt für Stanzformenhersteller und Voll- und Wellpappenverarbeiter
  - Konstante Auswerfkraft auch bei maximaler Maschinengeschwindigkeit und höchsten Auflagen
  - Exzellente Abriebfestigkeit gegenüber abrasiven Oberflächen
  - UV- und alterungsbeständiges Material
  - Erhältlich als selbstklebende EasyFix-Variante für exaktes Positionieren und rückstandsfreies Entfernen des Auswerfmateri als
  - Zertifiziert als unbedenklich zur Herstellung von Faltschachteln für Lebensmittel
- ✓ Konform gemäß EG Nr. 1935/2004 für Lebensmittelkontaktmaterialien Artikel 3 und 17



CITO MASTER Rubber

CITO MASTER Rubber

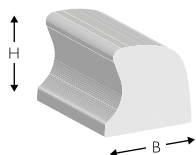

CITO MASTER Rubber EasyFix

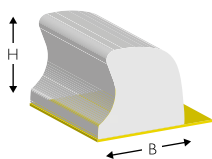

Bezeichnung	Abmessungen (L × B × H)	Bestell-Nr.	EasyFix Bestell-Nr.
<b>Streifen (VE = 100 Streifen), 70 Shore A</b>			
MASTER Rubber WEISS	700 × 5,0 × 7,3 mm	BPB00105	BPB01105
MASTER Rubber WEISS	700 × 5,0 × 9,5 mm		BPB01129
MASTER Rubber WEISS	700 × 8,0 × 7,3 mm	BPB00112	BPB01112
MASTER Rubber GRAU	700 × 8,5 × 7,8 mm	BPB00127	BPB01127
MASTER Rubber WEISS	700 × 8,5 × 9,5 mm	BPB00128	BPB01128

Selbstklebende Variante mit Fingerlift:  
CITO MASTER Rubber EasyFix

Hinweis: Die angegebenen Härten in Shore A können leicht abweichen.



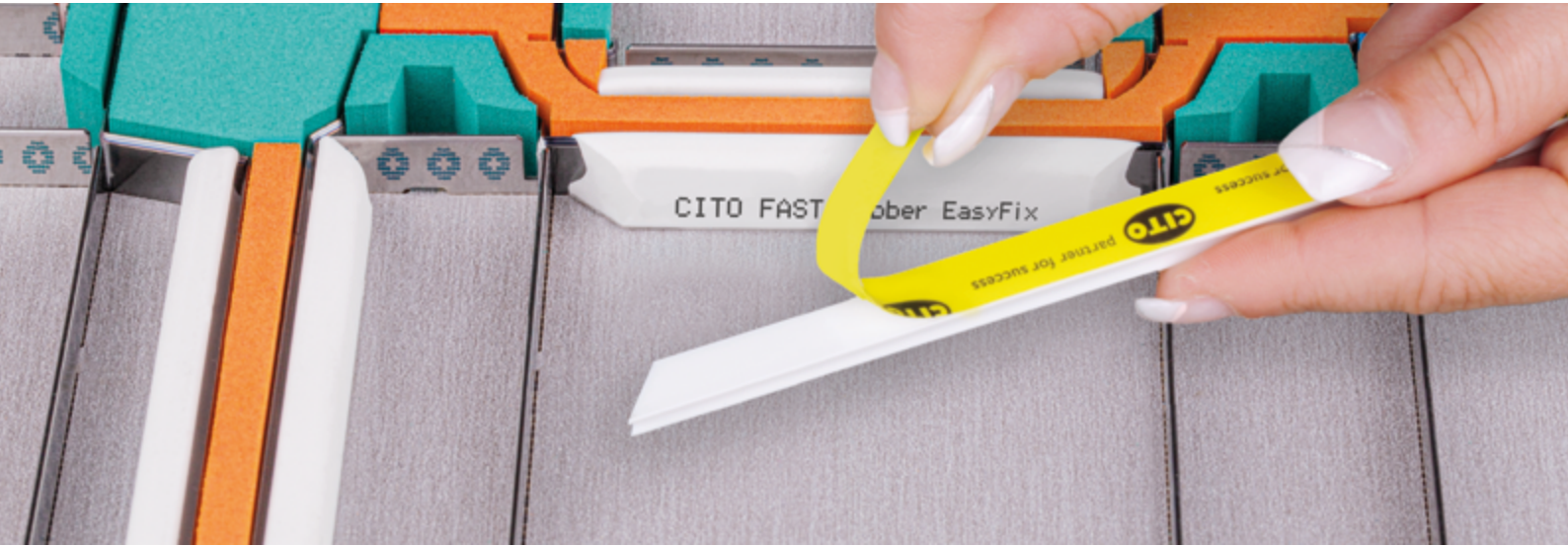

# CITO FAST Rubber

Der FAST Rubber zeichnet sich durch eine hervorragende, konstante Qualität aus und das bis zu einer Auflagenhöhe von über 2 Mio. Hub.

Diese wirtschaftliche Variante wird auch gerne im Wellpappbereich als Quetschgummi im Randbereich der Einstecklaschen eingesetzt.



CITO FAST Rubber

CITO FAST Rubber

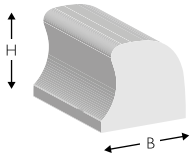

CITO FAST Rubber EasyFix

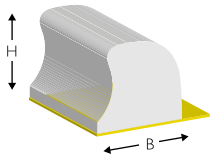

Bezeichnung	Abmessungen (L × B × H)	Bestell-Nr.	EasyFix Bestell-Nr.
<b>Streifen (VE = 100 Streifen), 70 Shore A</b>			
FAST Rubber WEISS	700 × 8,0 × 7,3 mm	BPB00212	BPB01212
FAST Rubber WEISS	700 × 5,0 × 7,3 mm	BPB00205	BPB01205
FAST Rubber WEISS	700 × 3,0 × 7,3 mm	BPB00231	
FAST Rubber WEISS	700 × 8,5 × 9,5 mm	BPB00228	BPB01228
FAST Rubber WEISS	700 × 5,0 × 9,5 mm	BPB00229	BPB01229

Selbstklebende Variante mit Fingerlift:  
CITO FAST Rubber EasyFix

Hinweis: Die angegebenen Härten in Shore A können leicht abweichen.



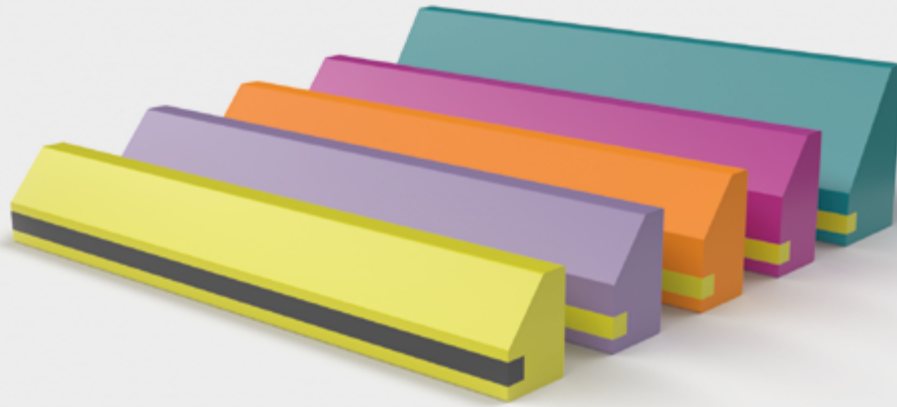

## CITO D/5 Top

### Vollgummi-Profil zur optimalen Verarbeitung von Wellpappe

Die farblich kodierten Profile werden an der Schneidlinie eingesetzt, um saubere und exakte Schnittkanten zu erzielen.

Das Vollgummi-Profil CITO D/5 Top zeichnet sich durch eine größere Kontaktfläche zum optimalen Fixieren des Stanzbogens aus. Die Folge: Minimierung der Zugkräfte am Schnitt und Vermeidung der Farbverletzung an der Schnittkante. Das Ergebnis: perfekter Schnitt.

Die Vorteile:

- Hochwertiges Vollgummi-Profil für saubere und exakte Schnittkanten
  - Einfache optische Qualitätskontrolle durch Farbcodierung
  - Erhältlich als selbstklebende EasyFix-Variante für exaktes Positionieren und rückstandsfreies Entfernen des Auswerfmateri als
  - Zertifiziert als unbedenklich zur Herstellung von Faltschachteln für Lebensmittel
- ✓ Konform gemäß EG Nr. 1935/2004 für Lebensmittelkontaktmaterialien Artikel 3 und 17



CITO D/5 Top

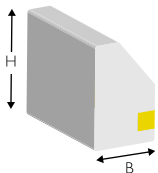

CITO D/5 Top EasyFix

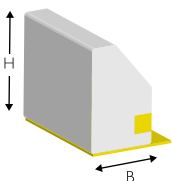

Bezeichnung	Abmessungen (L × B × H)	Bestell-Nr.	EasyFix Bestell-Nr.
<b>Streifen (VE = 100 Streifen), 70 Shore A</b>			
CITO D/5 Top GELB	700 × 5 × 7 mm	BPB00138	BPB01138
CITO D/5 Top VIOLETT	700 × 5 × 8,5 mm		BPB01139
CITO D/5 Top ORANGE	700 × 5 × 9 mm		BPB01162
CITO D/5 Top FUCHSIA	700 × 5 × 10 mm	BPB00237	BPB01137
CITO D/5 Top TÜRKIS	700 × 8 × 13 mm		BPB01161

Selbstklebende Variante mit Fingerlift:  
CITO D/5 Top EasyFix

Hinweis: Die angegebenen Härten in Shore A können leicht abweichen.



CITO A/I



CITO D/5 Peak

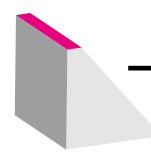

CITO A/I

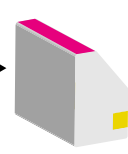

CITO D/5 Top

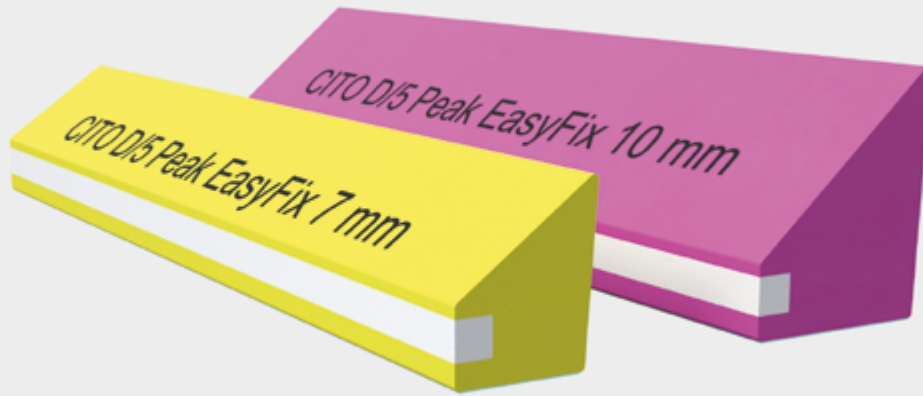

# CITO D/5 Peak

Vollgummi-Profil zur optimalen Verarbeitung von Wellpappe

Aufgrund der speziellen spitz zulaufenden Geometrie entsteht eine schmale Kontaktfläche.

Das Ergebnis: Einwandfreie Oberflächenoptik durch reduzierte Abdrücke. Für perfekt ausgeprägte Perforationen in der Wellpappe.

Die Vorteile:

- Einfache optische Qualitätskontrolle durch Farbcodierung
- Speziell für den Einsatz an Perforationslinien, Schneidlinien und Schneid-Rillkombinationen entwickelt



CITO D/5 Peak

CITO D/5 Peak EasyFix

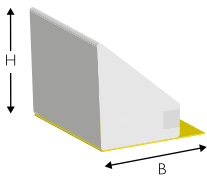

Bezeichnung	Abmessungen (L × B × H)	EasyFix Bestell-Nr.
<b>Streifen (VE = 100 Streifen), 70 Shore A</b>		
CITO D/5 Peak GELB	700 × 5 × 7 mm	BPB01192
CITO D/5 Peak FUCHSIA	700 × 8 × 10 mm	BPB01191

Selbstklebende Variante mit Fingerlift:  
CITO D/5 Peak EasyFix

Hinweis: Die angegebenen Härten in Shore A können leicht abweichen.



## Empfehlung

Holzstärke	Produkt	Farbe	Einsatz	Überstand*
18 mm	CITO D/5 Peak	Gelb	an der Schneidlinie	1,2 mm
15 mm	CITO D/5 Peak	Fuchsia	an der Schneidlinie	1,2 mm

\* Überstand bei 23,8 mm Schneidlinie



CITO A/I



CITO D/5 Peak

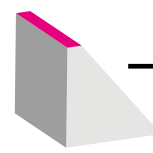

CITO A/I

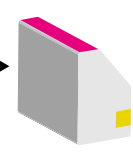

CITO D/5 Top

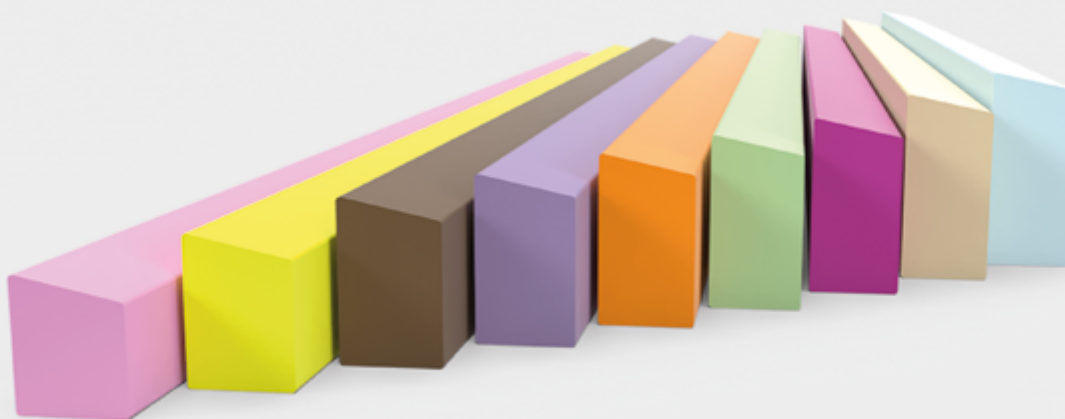

## CITO D/5

Vollgummi-Profil zur optimalen Verarbeitung von Wellpappe

Die farblich kodierten Profile sind speziell für den Einsatz an Perforationslinien und Schneid-Rillkombinationen entwickelt.

Die Vorteile:

- Hochwertiges Vollgummi-Profil für saubere und exakte Schnittkanten
- Aufplatzen der oberen Deckenliner wird verhindert
- Einfache optische Qualitätskontrolle durch Farbcodierung
- Erhältlich als selbstklebende EasyFix-Variante für exaktes Positionieren und rückstandsfreies Entfernen des Auswerfmaterils
- Zertifiziert als unbedenklich zur Herstellung von Faltschachteln für Lebensmittel
  - ✓ Konform gemäß EG Nr. 1935/2004 für Lebensmittelkontaktmaterialien Artikel 3 und 17



CITO D/5

CITO D/5

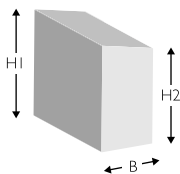

CITO D/5 EasyFix

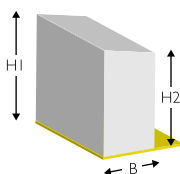

Bezeichnung	Abmessungen (L × B × H1/H2)	Bestell-Nr.	EasyFix Bestell-Nr.
<b>Streifen (VE = 100 Streifen), 70 Shore A</b>			
CITO D/5 ROSA	700 × 5 × 6/5 mm	BPB00304	BPB01304
CITO D/5 GELB	700 × 5 × 7/6 mm	BPB00303	BPB01303
CITO D/5 BRAUN	700 × 5 × 8/7 mm		BPB01306
CITO D/5 VIOLETT	700 × 5 × 8,5/7,5 mm	BPB00307	BPB01307
CITO D/5 ORANGE	700 × 5 × 9/8 mm	BPB00300	BPB01300
CITO D/5 GRÜN	700 × 5 × 9,5/8,5 mm	BPB00301	BPB01301
CITO D/5 FUCHSIA	700 × 5 × 10/9 mm	BPB00302	BPB01302
CITO D/5 SAND	700 × 5 × 11/10 mm		BPB01309
CITO D/5 BLAU	700 × 5 × 12/11 mm	BPB00305	BPB01305

Selbstklebende Variante mit Fingerlift:  
CITO D/5 EasyFix

Hinweis: Die angegebenen Härten in Shore A können leicht abweichen.





## CITO C/3

Vollgummi-Rillprofil zur optimalen Verarbeitung von Wellpappe

Das Vollgummi-Rillprofil CITO C/3 ist mit einem Abstandhalter für den optimalen Abstand zwischen Gummiprofil und Rillstahl ausgerüstet. Dies erzeugt in Wellenlauf in Kombination mit CITO-Rillzurichtungen unschlagbare Rillergebnisse.



CITO C/3

CITO C/3

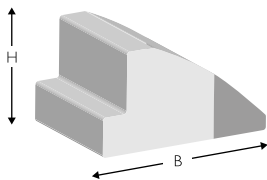

CITO C/3 EasyFix

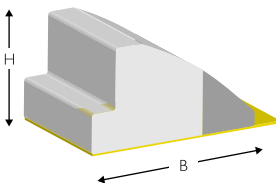

Bezeichnung	Abmessungen (L × B × H)	Bestell-Nr.	EasyFix Bestell-Nr.
<b>Streifen (VE = 100 Streifen), 70 Shore A</b>			
CITO C/3 ROSA*	700 × 12,5 × 6,0 mm	BPB00210	BPB01110
CITO C/3 GELB	700 × 12,5 × 7,0 mm	BPB00211	BPB01111

**Selbstklebende Variante mit Fingerlift:**  
CITO C/3 EasyFix

\* Als US- und Japan-Variante für 15,9 mm Holz (5/8") erhältlich.

Hinweis: Die angegebenen Härten in Shore A können leicht abweichen.





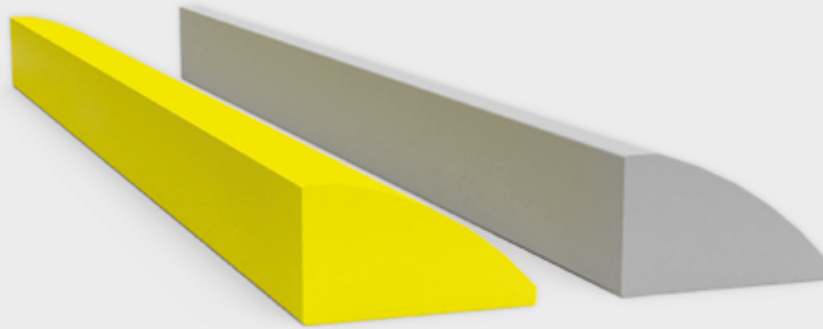

## CITO B/2

Vollgummi-Profil zur optimalen Verarbeitung von Wellpappe

Speziell für die Gummierung an der Rilllinie.



CITO B/2

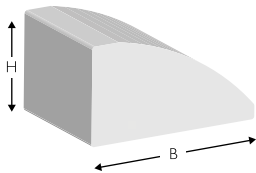

CITO B/2 EasyFix

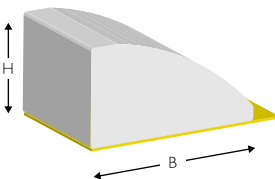

Bezeichnung	Abmessungen (L × B × H)	Bestell-Nr.	EasyFix Bestell-Nr.
<b>Streifen (VE = 100 Streifen), 70 Shore A</b>			
CITO B/2 GELB	700 × 12,5 × 7,0 mm	BPB00240	BPB01140
CITO B/2 GRAU	700 × 12,5 × 7,5 mm	BPB00241	BPB01141

Selbstklebende Variante mit Fingerlift:  
CITO B/2 EasyFix

Hinweis: Die angegebenen Härten in Shore A können leicht abweichen.





## CITO Cushion Crease

**Vollgummi-Rillprofil – entwickelt für die Verarbeitung von Wellpappe**

Der Cushion Crease wird an der Rilllinie eingesetzt, um das Komprimieren der Wellpappe zu unterstützen und das Falterhalten speziell mit dem Wellenverlauf zu optimieren.

Die Vorteile:

- Speziell für den Einsatz auf Flachbett- und Rotationswerkzeugen für Stanzformenhersteller und Wellpappenverarbeiter entwickelt
- Einfache optische Qualitätskontrolle durch Farbcodierung
- Extreme Verschleißbeständigkeit
- Exzellente Höhenbeständigkeit
- Erhältlich als selbstklebende EasyFix-Variante auf benutzerfreundlichen CMR-Rollen



CITO Cushion Crease

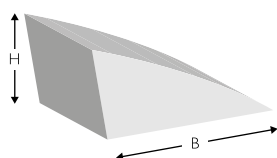

CITO Cushion Crease EasyFix

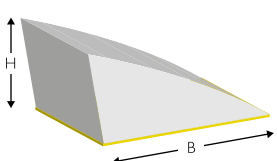

Anwendungsgebiet:

- Rotation
- Flachbett / Wellpappe

Farbe	Abmessungen (B × H)	Bestell-Nr. *	EasyFix Bestell-Nr.
<b>70 Shore A</b>			
Gelb	16,5 × 6,4 mm	BPB00142	BPB01242 (1 Rolle/20 m)
Grün	17,0 × 7,0 mm	BPB00143	BPB01243 (1 Rolle/20 m)
Gold	17,5 × 7,5 mm	BPB00153	BPB01253 (1 Rolle/20 m)
Blau	18,0 × 8,0 mm	BPB00144	BPB01244 (1 Rolle/20 m)
Lila	18,5 × 8,5 mm	BPB00151	BPB01251 (1 Rolle/18 m)
Orange	20,0 × 9,0 mm	BPB00145	BPB01245 (1 Rolle/16 m)
Weiß	20,0 × 9,7 mm	BPB00152	BPB01252 (1 Rolle/15 m)
Rosa	20,0 × 10,0 mm	BPB00154	BPB01254 (1 Rolle/15 m)

Hinweis: Die angegebenen Härten in Shore A können leicht abweichen.

\*1 Spule / 50 m

CITO Cushion Crease EasyFix und CITO Cushion Crease Plus EasyFix:

**CMR-Halter für CITO Auswerfprofile auf Rolle**  
– für die effiziente Aufbewahrung und Verarbeitung von CMR-Scheiben



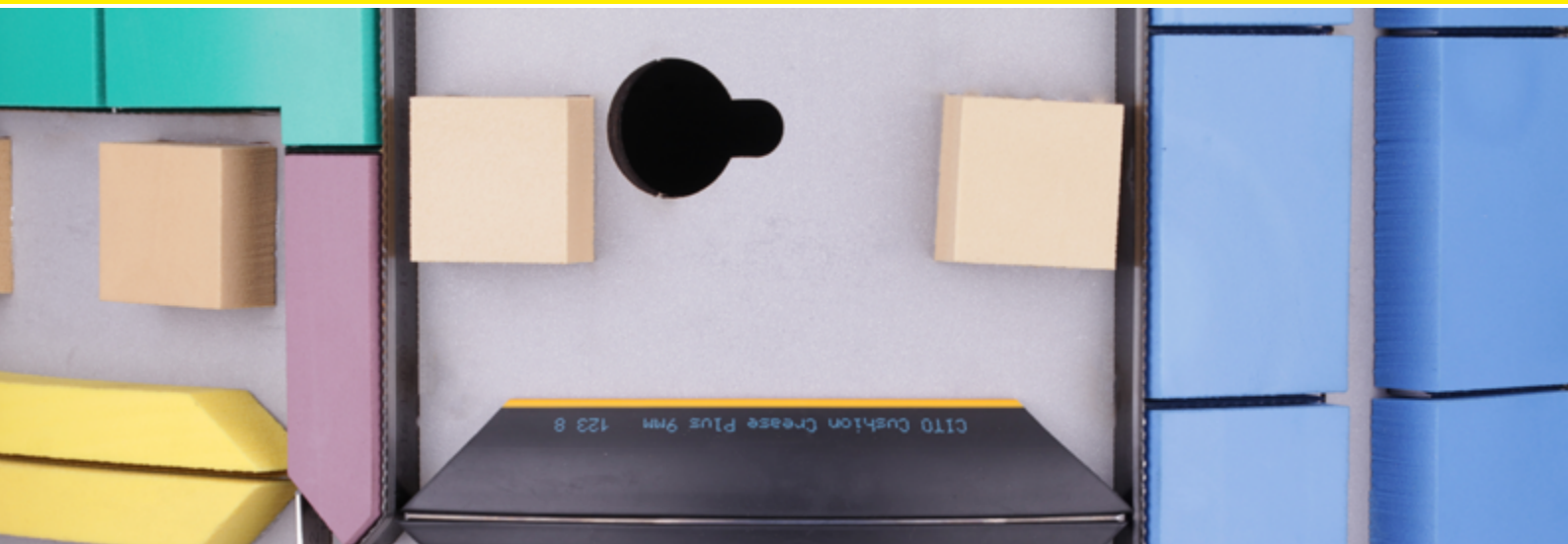

## CITO Cushion Crease Plus

**Vollgummi-Rillprofil – entwickelt für die Verarbeitung von Wellpappe**

CITO Cushion Crease Plus wird hauptsächlich bei der Verarbeitung von Doppel- und Mehrfachwelle verwendet.

Das Vollgummi-Rillprofil wird an der Rilllinie eingesetzt, um das Komprimieren der Wellpappe in einem größeren Bereich zu unterstützen und das Kaltverhalten, speziell mit dem Wellenverlauf, zu optimieren.

Die Vorteile:

- Speziell für den Einsatz auf Flachbett- und Rotationswerkzeugen für Stanzformenhersteller und Wellpappenverarbeiter entwickelt
- Einfache optische Qualitätskontrolle durch Farbcodierung
- Extreme Verschleißbeständigkeit
- Exzellente Höhenbeständigkeit
- Erhältlich als selbstklebende EasyFix-Variante auf benutzerfreundlichen CMR-Rollen.

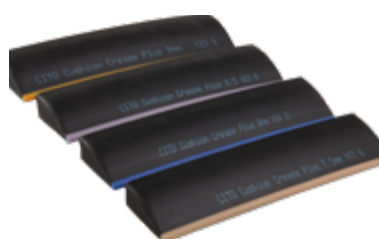

CITO Cushion Crease Plus

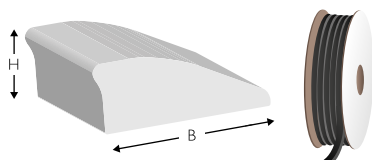

CITO Cushion Crease Plus EasyFix

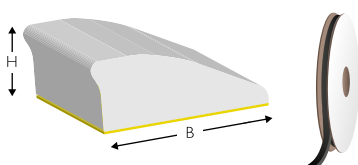

Anwendungsgebiet:

- Rotation
- Flachbett / Wellpappe

Farbe	Abmessungen (B × H)	Bestell-Nr. *	EasyFix Bestell-Nr.
<b>70 Shore A</b>			
Gelb	21 × 6,5 mm	BPB00170	
Grün	21 × 7,0 mm	BPB00171	
Gold	21 × 7,5 mm	BPB00172	
Blau	21 × 8,0 mm	BPB00173	
Lila	21 × 8,5 mm	BPB00174	
Orange	21 × 9,0 mm	BPB00175	BPB01275 (VE: 1 Rolle / 16 m)
Weiß	21 × 9,5 mm	BPB00176	BPB01276 (VE: 1 Rolle / 14 m)
Beige	21 × 11,0 mm	BPB00180	BPB01280 (VE: 1 Rolle / 12 m)
Braun	21 × 12,0 mm	BPB00182	

Hinweis: Die angegebenen Härten in Shore A können leicht abweichen.

\*1 Spule / 50 m

CITO Cushion Crease EasyFix und CITO Cushion Crease Plus EasyFix:

**CMR-Halter für CITO Auswerfprofile auf Rolle**  
– für die effiziente Aufbewahrung und Verarbeitung von CMR-Scheiben





## Kleber und Leim

### Sofortkleber für Stanzformen

#### Stafofix 2000

Stafofix 2000 ist ein Sekundenkleber speziell für die Anforderungen zum Verkleben von Auswerfermaterialien in der Stanzformen-Herstellung.

Bestell-Nr.	Bezeichnung	Inhalt	VE
BPS00001	Sofortkleber Stafofix 2000	50 g Flasche	12 Flaschen

Hinweis: Bitte kühl lagern!

#### StafoTack R

StafoTack R ist ein Superkleber mit schneller Reaktionszeit speziell für die Anforderungen zum Verkleben von Auswerfermaterialien auf Rotationsstanzformen. Optimales Handling ist durch die verschraubte Sicherheitsdosierspitze und die Schnellverschlusskappe gewährleistet.

Bestell-Nr.	Bezeichnung	Inhalt	VE
BPS00021	Sofortkleber StafoTack R	50 g Flasche	20 Flaschen

Hinweis: Bitte kühl lagern!

### CITO Stafoleim

CITO Stafoleim auf Basis Polyisopren-Latex wasserlöslicher Kaltleim zum Verkleben von Gummiprodukten mit unlackiertem Sperrholz.

Bestell-Nr.	Bezeichnung	Inhalt	VE
BPS00013	CITO Stafoleim	5 kg	1 Kunststoffkanister
BPS00014	CITO Stafoleim	250 g	1 Flasche
BPS00012	Ablasshahn für 5 kg Kanister		1 St.
BPS00010	Leimdosierflasche 250 g, leer		1 St.

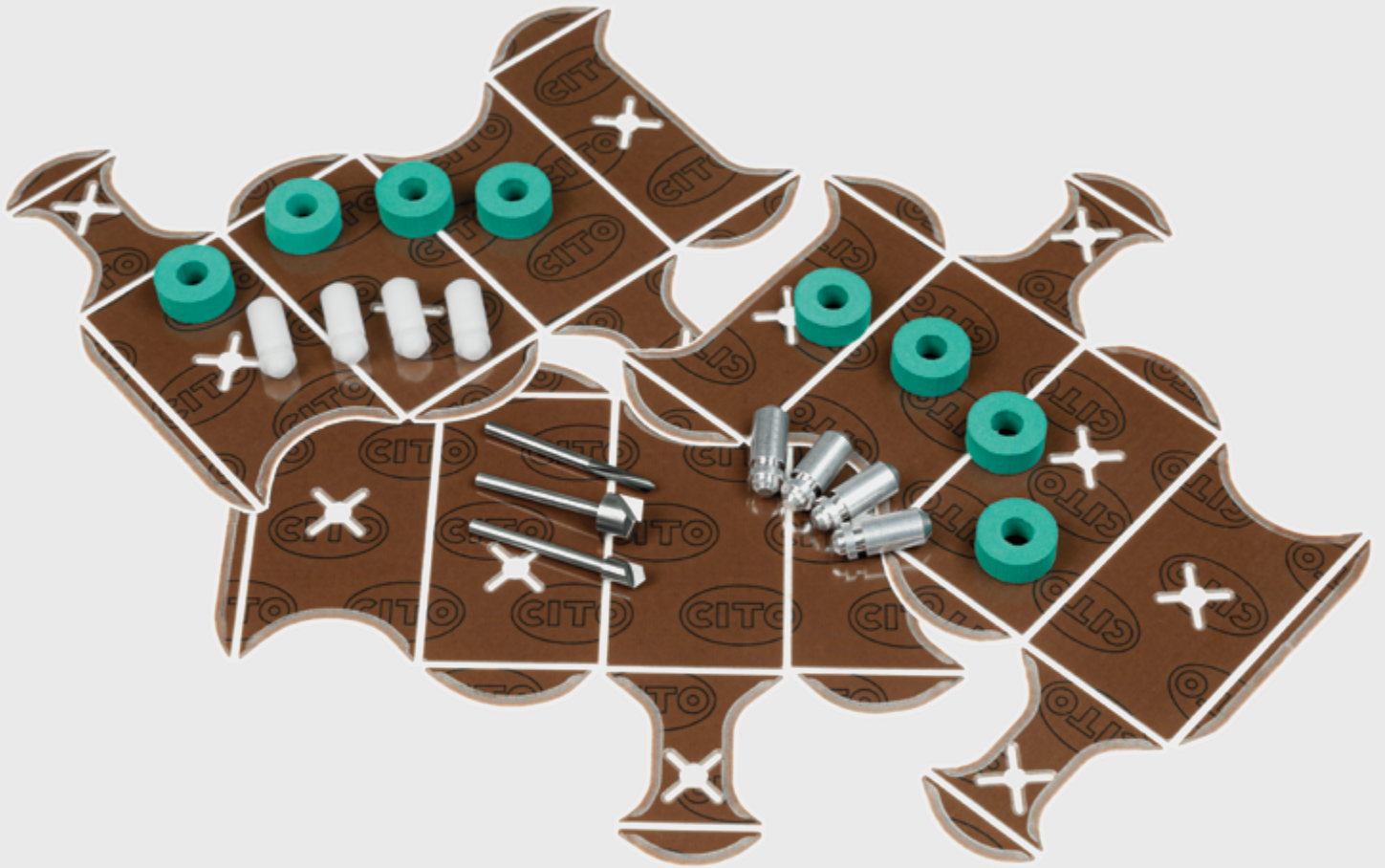

## Gegenzurichtematerial

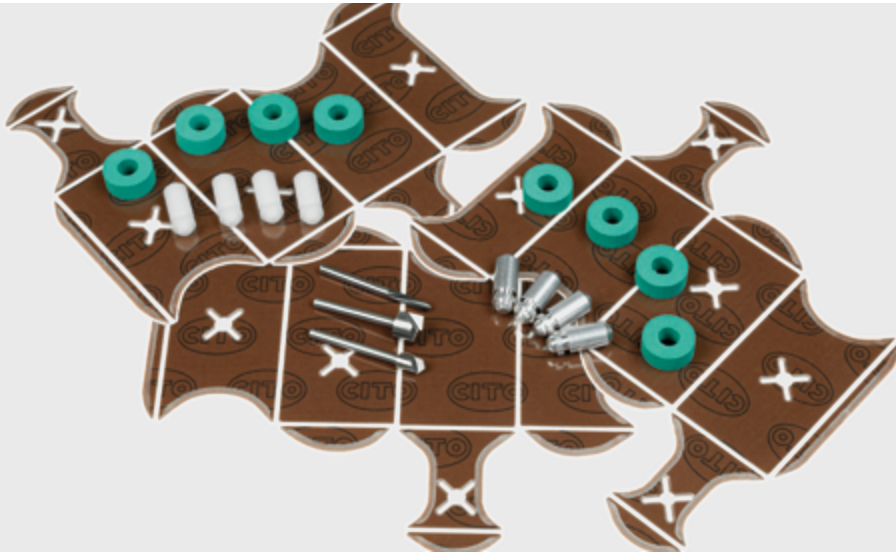

## CITO Pertinax-Platten

Pertinax-Platten in zwei Ausführungen zur Herstellung von Matrizen für beste Ergebnisse:

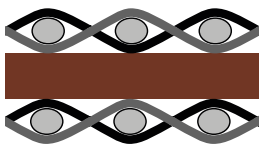

Glasfaser

Hartpapier

Glasfaser

### CITO BROWN EXPERT

Platten zur Herstellung von Pertinax-Matrizen für optimale Ergebnisse bei der Bearbeitung auf der Fräsmaschine und während des Stanzprozesses.

CITO BROWN EXPERT ist einfach glasfaserverstärkt und bietet im Vergleich zu CITO BROWN STANDARD folgende Vorteile:

- Optimierte Planlage für noch gleichmäßigere Rillkanäle
- Gleichmäßigere Fräskanten für eine konstante Rillausprägung

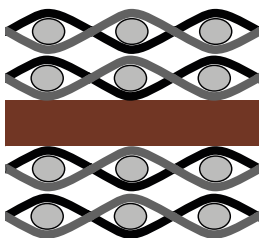

Glasfaser

Glasfaser

Hartpapier

Glasfaser

Glasfaser

### CITO BROWN ULTRA

Pertinax-Platten für Stanzprozesse mit sehr hoher Auflage.

CITO BROWN ULTRA ist zweifach glasfaserverstärkt.

Erhältlich ab einer Stärke von 0,50 mm.

## CITO Klebebänder

### Klebeband PRO



Klebebänder in zwei Qualitäten für optimalen Einsatz bei jeder Anwendung. Sie haben die Wahl:

### Klebeband PRO

Das speziell entwickelte Klebeband PRO lässt sich nach dem Einsatz zusammen mit den Pertinax-Matrizen rückstandslos von der Stanzplatte entfernen – das bedeutet: Einsparung wertvoller Rüstzeit und schnelle Jobwechsel.

### Klebeband BASIC



### Klebeband BASIC

Das Klebeband BASIC ist die einfache und standardmäßig erhältliche Ausführung einer Pertinax-Selbstklebung. Perfekt geeignet für hohe Auflagen und sehr schmale Stege. Wenn das Klebeband nach der Verwendung von der Matrize abgelöst werden soll, ist BASIC die richtige Wahl.

## CITO BROWN EXPERT

Stärke	Bestell-Nr.	Bestell-Nr. mit PRO	Bestell-Nr. mit BASIC
0,30 mm	BHB00440	AHB04340	AHB02440
0,40 mm	BHB00442	AHB04342	AHB02442
0,50 mm	BHB00444	AHB04344	AHB02444
0,60 mm	BHB00446	AHB04346	AHB02446
0,70 mm	BHB00448	AHB04348	AHB02448
0,80 mm	BHB00450	AHB04350	AHB02450
0,90 mm	BHB00452	AHB04352	AHB02452
1,00 mm	BHB00454	AHB04354	AHB02454
1,10 mm	BHB00455	AHB04355	AHB02455
1,20 mm	BHB00458	AHB04356	AHB02456
1,30 mm	BHB00460	AHB04357	AHB02457
1,40 mm	BHB00461	AHB04358	AHB02458

Weitere Größen auf Anfrage.

VE: 1 Platte

## CITO BROWN ULTRA

Stärke	Bestell-Nr.	Bestell-Nr. mit PRO	Bestell-Nr. mit BASIC
0,50 mm	BHD00120	AHD01220	AHD01120
0,60 mm	BHD00122	AHD01222	AHD01122
0,70 mm	BHD00124	AHD01224	AHD01124
0,80 mm	BHD00126	AHD01226	AHD01126
0,90 mm	BHD00128	AHD01228	AHD01128
1,00 mm	BHD00130	AHD01230	AHD01130

Weitere Größen auf Anfrage.

VE: 1 Platte

Format: 1070 × 1070 mm  
 Formattoleranz: -0/+5 mm  
 Dickentoleranz: -0,03/+0,02 mm

## Pertinax-Zubehör

Pertinax Übertragungsringe



Übertragungsringe aus CITOject F Material und Positionsstifte für schnelles und präzises Übertragen auf der Stanzform.

Bestell-Nr.	Bezeichnung	Farbe	Abmessungen	VE
BHS00010	Pertinax Übertragungsringe CITOject F GRÜN	Grün	AØ 17,0 × IØ 7,0 × 7,0 mm	100 St.
BHS00002	Positionsstift Kunststoff	Weiß	AØ 8,0 × Kopf Ø 5,5 × 21,0 mm	100 St.
BHS00003	Positionsstift Aluminium	Silber	AØ 8,0 × Kopf Ø 5,5 × 21,0 mm	100 St.
BHS00013	Pertinax Positionsstift Entfernungswerkzeug	Rot		1 St.

Positionsstift Kunststoff



Positionsstift Aluminium



Pertinax Positionsstift  
Entfernungswerkzeug





# Pertinax-Fräser

## CITO High-Speed Kanalfräser

### Präzisions-Hochleistungsfräser für Pertinaxplatten aller Stärken

- Diamant beschichtet
- Wirtschaftlich im Einsatz
- Standzeit bis zu 10 Mal höher
- Optimalste Fräsergebnisse

Unsere CITO High-Speed Kanalfräser erreichen gegenüber handelsüblichen Einschneidern eine 10-fache Standzeit! Mit den High-Speed Kanalfräsern werden die Schnittkanten in den Matrizen absolut gratfrei und glatt.

Durch die besondere Geometrie und hohe Schnittqualität der Fräswerkzeuge ist eine Erhöhung der Vorschubgeschwindigkeit bei Anpassung der Drehzahl möglich.

Die CITO High-Speed Kanalfräser können Sie mit den Standard Parametern Ihrer Fräsmaschine betreiben.

- Gesamtlänge: 40 mm
- Schaftdurchmesser: 3,0 mm

CITO High-Speed Kanalfräser (zylindrisch)



CITO High-Speed Kanalfräser (konisch)



Bestell-Nr.	Bezeichnung	Schneide Ø	VE
BQA51010	High-Speed Kanalfräser, zylindrisch	1,0 mm	1 St.
BQA51012	High-Speed Kanalfräser, zylindrisch	1,2 mm	1 St.
BQA51013	High-Speed Kanalfräser, zylindrisch	1,3 mm	1 St.
BQA51014	High-Speed Kanalfräser, zylindrisch	1,4 mm	1 St.
BQA51015	High-Speed Kanalfräser, zylindrisch	1,5 mm	1 St.
BQA51017	High-Speed Kanalfräser, zylindrisch	1,7 mm	1 St.
BQA51020	High-Speed Kanalfräser, zylindrisch	2,0 mm	1 St.
BQA51110	High-Speed Kanalfräser, konisch	1,0 mm	1 St.
BQA51112	High-Speed Kanalfräser, konisch	1,2 mm	1 St.
BQA51115	High-Speed Kanalfräser, konisch	1,5 mm	1 St.
BQA51117	High-Speed Kanalfräser, konisch	1,7 mm	1 St.
BQA51122	High-Speed Kanalfräser, konisch	2,2 mm	1 St.
BQA51125	High-Speed Kanalfräser, konisch	2,5 mm	1 St.
BQA51126	High-Speed Kanalfräser, konisch	2,6 mm	1 St.

## Ein- und Zweischnneider

Einschnneider



Zweischnneider



Bestell-Nr.	Bezeichnung	Schneide Ø	VE
BQA01010	Einschnneider, VHM	1,0 mm	1 St.
BQA01011	Einschnneider, VHM	1,1 mm	1 St.
BQA01012	Einschnneider, VHM	1,2 mm	1 St.
BQA01013	Einschnneider, VHM	1,3 mm	1 St.
BQA01014	Einschnneider, VHM	1,4 mm	1 St.
BQA01015	Einschnneider, VHM	1,5 mm	1 St.
BQA01016	Einschnneider, VHM	1,6 mm	1 St.
BQA01017	Einschnneider, VHM	1,7 mm	1 St.
BQA01018	Einschnneider, VHM	1,8 mm	1 St.
BQA01019	Einschnneider, VHM	1,9 mm	1 St.
BQA01020	Einschnneider, VHM	2,0 mm	1 St.
BQA01021	Einschnneider, VHM	2,1 mm	1 St.
BQA01023	Einschnneider, VHM	2,5 mm	1 St.
BQA01110	Einschnneider, VHM, konisch	1,0 mm	1 St.
BQA02010	Zweischnneider, VHM	1,0 mm	1 St.
BQA02012	Zweischnneider, VHM	1,2 mm	1 St.
BQA02013	Zweischnneider, VHM	1,3 mm	1 St.
BQA02015	Zweischnneider, VHM	1,5 mm	1 St.

Gesamtlänge: 38 mm  
Schaftdurchmesser: 3,0 mm

Peripheriefräser VHM



Peripheriefräser PKD



## Spezialfräser

Bestell-Nr.	Bezeichnung	Schneide Ø	Schneide L	VE
BQA22012	Peripheriefräser, VHM 120°	5,0 mm	9,0 mm	1 St.
BQA22016	Peripheriefräser, VHM 160°	9,0 mm	9,0 mm	1 St.
BQA22017	Peripheriefräser, VHM 170°	9,0 mm	9,0 mm	1 St.
BQA01026	Peripheriefräser, PKD 120°, Schaft 5,0 mm	5,0 mm	9,0 mm	1 St.
BQA01028	Peripheriefräser, PKD 120°, Schaft 3,0 mm	5,0 mm	9,0 mm	1 St.
BQA22056	Peripheriefräser, PKD 160°, Schaft 3,0 mm	9,0 mm	9,0 mm	1 St.
BQA40003	Positionslochbohrer, VHM	5,0 mm	9,0 mm	1 St.
BQA40004	Positionslochbohrer, VHM	5,47 mm	9,0 mm	1 St.

PKD = polykristalliner Diamant: extrem scharf,  
sehr lange Lebensdauer

Gesamtlänge: 38 mm  
Schaftdurchmesser: 3,0 mm

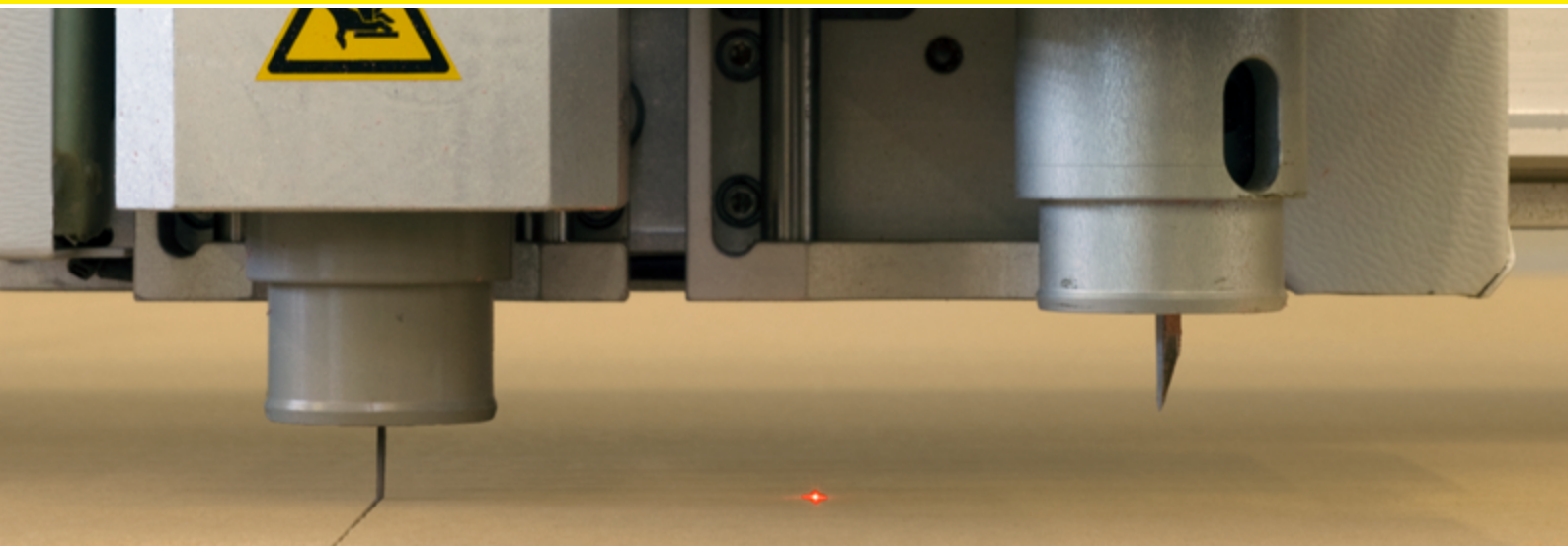

## Plotterzubehör

### CITO Zeichenfolie PRO

Qualitativ hochwertig, universal geeignet, auch für Inkjet-Plotter, beidseitig matt

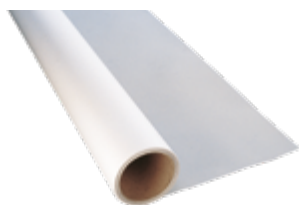

Bestell-Nr.	Bezeichnung	Dicke	Breite	VE
BEA00019	CITO Zeichenfolie PRO	0,07 mm	1066 mm	1 Rolle / 50 m
BEA00021	CITO Zeichenfolie PRO	0,07 mm	1100 mm	1 Rolle / 50 m
BEA00022	CITO Zeichenfolie PRO	0,07 mm	1220 mm	1 Rolle / 50 m
BEA00023	CITO Zeichenfolie PRO	0,07 mm	1300 mm	1 Rolle / 50 m
BEA00027	CITO Zeichenfolie PRO	0,09 mm	1300 mm	1 Rolle / 50 m
BEA00028	CITO Zeichenfolie PRO	0,09 mm	1500 mm	1 Rolle / 50 m
BEA00040	CITO Zeichenfolie PRO	0,145 mm	900 mm	1 Rolle / 30 m
BEA00041	CITO Zeichenfolie PRO	0,145 mm	1100 mm	1 Rolle / 30 m
BEA00044	CITO Zeichenfolie PRO	0,145 mm	1310 mm	1 Rolle / 30 m

Weitere Breiten auf Anfrage erhältlich.

### CITO Zeichenfolie BASIC

Kostengünstige Variante für Stiftplotter, beidseitig matt

Bestell-Nr.	Bezeichnung	Dicke	Breite	VE
BEA00008	CITO Zeichenfolie BASIC	0,07 mm	900 mm	1 Rolle / 50 m
BEA00009	CITO Zeichenfolie BASIC	0,07 mm	1100 mm	1 Rolle / 50 m
BEA00010	CITO Zeichenfolie BASIC	0,07 mm	1220 mm	1 Rolle / 50 m
BEA00011	CITO Zeichenfolie BASIC	0,07 mm	1370 mm	1 Rolle / 50 m
BEA00012	CITO Zeichenfolie BASIC	0,07 mm	1520 mm	1 Rolle / 50 m
BEA00013	CITO Zeichenfolie BASIC	0,095 mm	900 mm	1 Rolle / 50 m
BEA00014	CITO Zeichenfolie BASIC	0,095 mm	1100 mm	1 Rolle / 50 m
BEA00015	CITO Zeichenfolie BASIC	0,095 mm	1220 mm	1 Rolle / 50 m
BEA00016	CITO Zeichenfolie BASIC	0,095 mm	1370 mm	1 Rolle / 50 m
BEA00017	CITO Zeichenfolie BASIC	0,095 mm	1520 mm	1 Rolle / 50 m
BEA00018	CITO Zeichenfolie BASIC	0,140mm	1220 mm	1 Rolle / 50 m

Weitere Breiten auf Anfrage erhältlich.

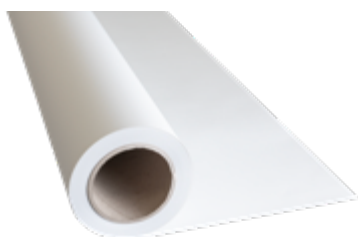

## CITO Zurichtebogen

### CITO Zurichtebogen, 3-lagig

Die beidseitig papierbeschichtete Folie des CITO Zurichte bogens verbindet durch den 3-lagigen Aufbau die Vorteile eines Papier bogens bei Verarbeitung und Handhabung mit der Reißfestigkeit einer Folie:

Die Papieroberfläche ist ideal zum Plotten mit Inkjet und Stift geeignet. Durch die hervorragende Farbannahme ergibt sich ein guter Kontrast zwischen Papier und aufgebrachtem Layout; zudem ist das Bekleben mit dem Zurichtepapier CITO TAPE einfacher.

Die mittlere Folienschicht garantiert Maßstabilität; damit ist standgenaues Feinzurichtung möglich. Die Oberflächenbeschichtung bleibt erhalten, der Druck weiterhin sichtbar und das Zurichteband behält seine Position. Dabei bleibt der Zurichtebogen aufgrund des Verbundmaterials auch in diesem Zustand absolut reißfest.

Individuelle Zwischengrößen in den Formaten von 100 bis 140 cm sind in kleinen Mengen mit kurzen Lieferzeiten erhältlich. Damit können alle Maschinenformate bedient werden.

Papier-Folien-Papier-Verbund

Bestell-Nr.	Bezeichnung	Abmessungen (L × B × H)	VE
BJA00024	CITO Zurichtepapier, 3-lagig	50 m × 106 cm × 0,10 mm	1 Rolle
BJA00020	CITO Zurichtepapier, 3-lagig	50 m × 120 cm × 0,10 mm	1 Rolle
BJA00030	CITO Zurichtepapier, 3-lagig	50 m × 130 cm × 0,10 mm	1 Rolle



### Kalibrierte Zurichtebogen, Papier

Bestell-Nr.	Bezeichnung	Format	Abmessungen (L × B × H)
BJA00002	Kalibrierte Zurichtebogen, Papier, Gelb	102er	1030 × 735 × 0,10 mm
BJA00009	Kalibrierte Zurichtebogen, Papier, Gelb	106er	1070 × 740 × 0,10 mm
BJA00015	Kalibrierte Zurichtebogen, Papier, Gelb	142er	1410 × 1110 × 0,10 mm

VE: 125 Bogen

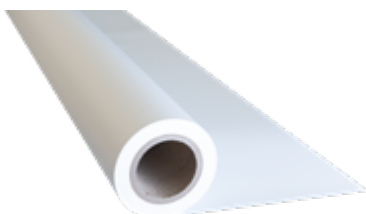

### Kalibrierte Zurichtebogen, Folie

Bestell-Nr.	Bezeichnung	Abmessungen (L × B × H)	VE
BJA00017	Kalibrierte Zurichtebogen, Folie*	50 m × 120 cm × 0,10 mm	1 Rolle

\* maßstabil, reiß-, wasserfest

## Schneidklingen für Plotter

Lasercomb-PPS-Schneidklingen



Für alle gängigen Plattertypen: Lasercomb-PPS, Aristo, Technoform, Zünd, Elcede.

Bestell-Nr.	Bezeichnung	VE
<b>Klinge für Lasercomb-PPS-Plotter</b>		
BEB00001	tangential Nr. 301815	1 St.
BEB00002	oszillierend Nr. 304440	1 St.
BEB00003	VHM-Klinge Nr. 305505	1 St.

<b>Klinge für Aristo-/TF-Plotter, oszill. Schneidmodul, Schaftdurchm.: 6 mm</b>		
BEB02001	Schneidtiefe 5 mm	1 St.
BEB02002	Schneidtiefe 10 mm	1 St.
BEB02003	Schneidtiefe 18 mm	1 St.

<b>Klinge für Zünd-Plotter, oszill. Schneidmodul</b>		
BEB03001	Typ Z20	1 St.
BEB03002	Typ Z21*	1 St.
BEB03003	Typ Z22**	1 St.

<b>Klinge für Elcede-Plotter 15°, VHM, oszillierend</b>		
BEB03005	Länge 26,5 mm	1 St.
BEB03006	Länge 30,5 mm	1 St.

\* für Wellpappe bis 13 mm    \*\* für Vollkarton bis 3 mm

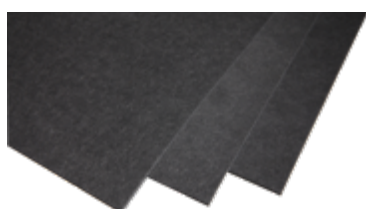

## Schneidunterlagen

Zum Schutz des Tisches beim Fräsen oder Schneiden; Vliesmaterial, luftdurchlässig, für Flachbettplotter.

Bestell-Nr.	Bezeichnung	Farbe
BEC00001	Schneidmatte, 1500 × 2,0 mm*	Beige
BEC00003	Schneidmatte, 1500 × 3,0 mm*	Anthrazit

\* Bitte geben Sie bei Ihrer Bestellung die gewünschte Länge an.

## Gasdruckzeichenminen

Hohe Zeichenqualität, lange Lebensdauer.



Bestell-Nr.	Bezeichnung	Farbe	VE
BED00001	Gasdruckzeichenmine, 90 × 0,4 mm medium	Schwarz	1 St.
BED00002	Gasdruckzeichenmine, 90 × 0,4 mm medium	Rot	1 St.
BED00003	Gasdruckzeichenmine, 90 × 0,4 mm medium	Blau	1 St.
BED00011	Gasdruckzeichenmine, 90 × 0,5 mm bold	Schwarz	1 St.

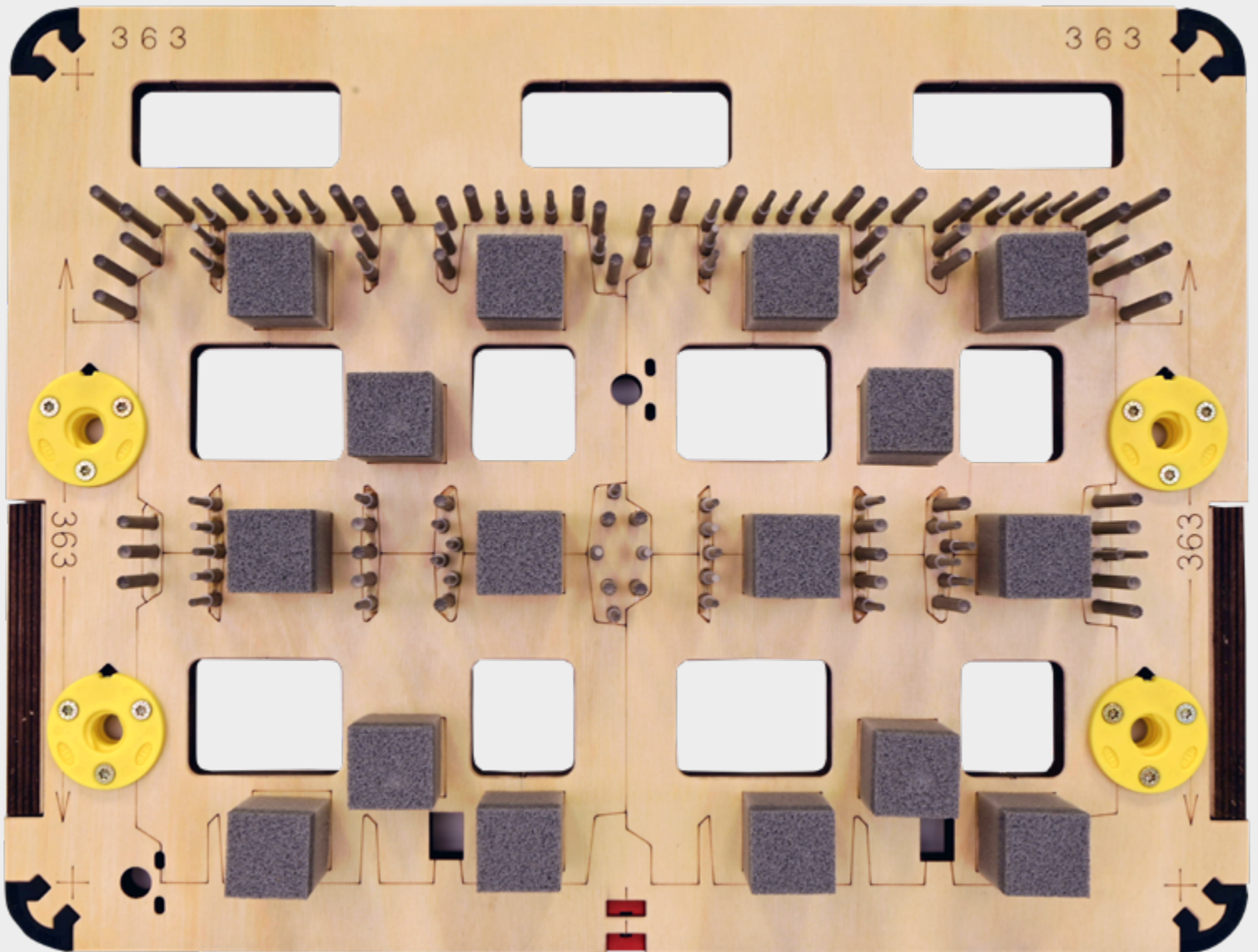

## CITO-Ausbrechkomponenten

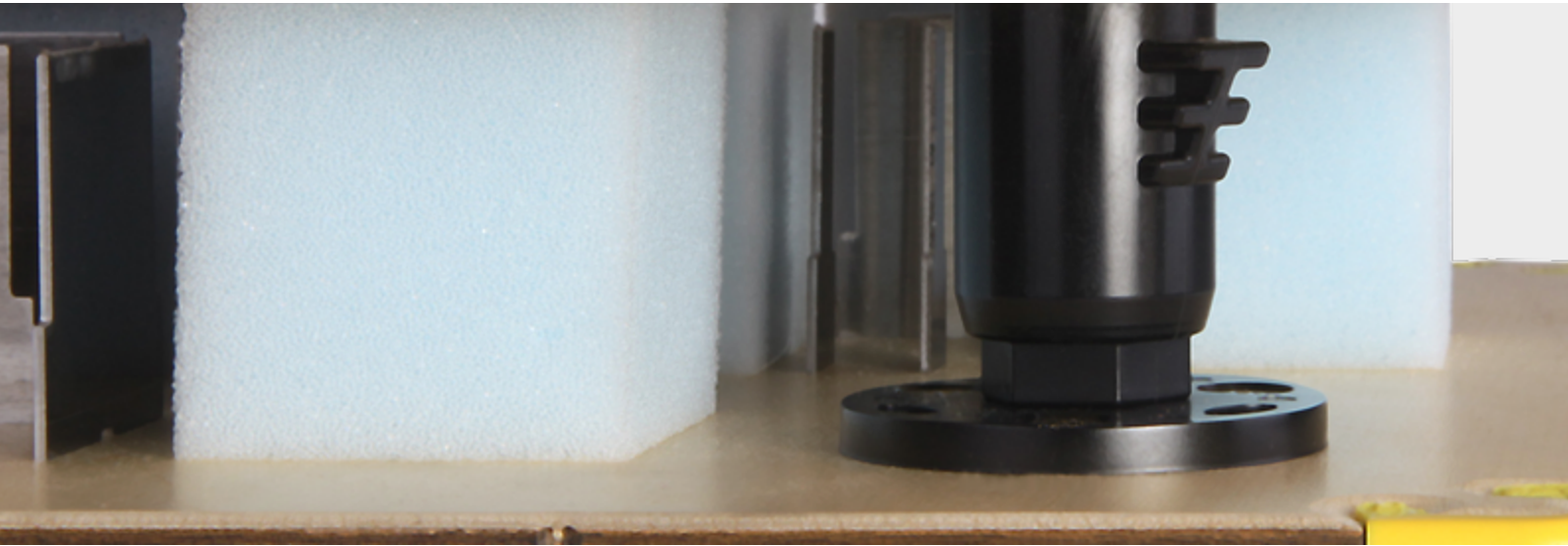

## CITO LOCK

### CITO LOCK Schraube und Mutter



Sicherer Transport und sichere Lagerung durch besseren Schutz Ihrer Ausbrechwerkzeuge. Erhältlich in zwei Größen.

- Sicherungsschraube aus 100 % bruchsicherem Material
- Keine Beschädigung Ihrer wertvollen Ausbrechwerkzeuge beim Transport
- Sichere Lagerung Ihrer Werkzeuge
- Bessere Maschinenleistung, weniger Stillstand
- Einfaches und sicheres Handling
- Automatische Schutzverriegelung
- Patentiert

Bestell-Nr.	Bezeichnung	Farbe	Länge	VE
BLC01020	CITO LOCK Schraube	Gelb	43 mm	250 St.
BLC01021	CITO LOCK Mutter	Gelb		250 St.
BLC01022	CITO LOCK Schraube	Schwarz	50 mm	250 St.
BLC01023	CITO LOCK Mutter	Schwarz		250 St.

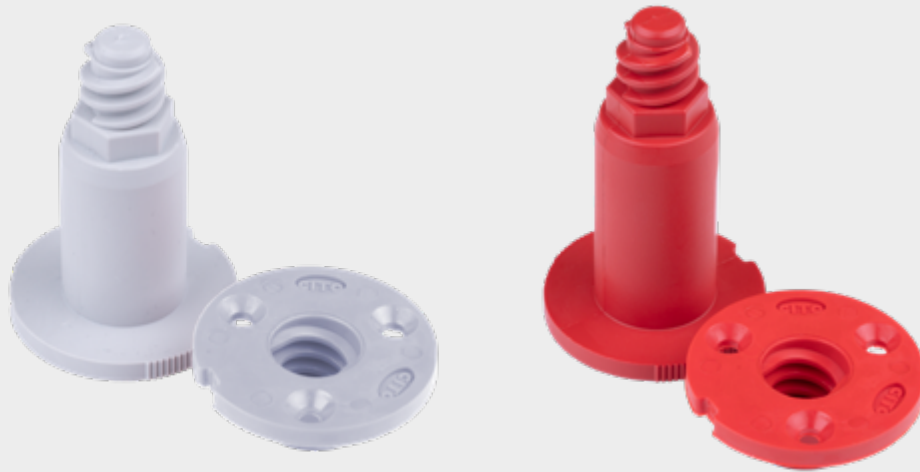

## CITO Zentrierschraube für Centerline I

Sicherer Transport und sichere Lagerung durch besseren Schutz Ihrer Ausbrechwerkzeuge. Erhältlich in zwei Größen.

- Sicherungsschraube aus 100 % bruchsicherem Material
- Einfaches und sicheres Handling

Bestell-Nr.	Bezeichnung	Farbe	Länge	VE
BLC01036	Schraube für Centerline I	Grau	43 mm	250 St.
BLC01037	Mutter für Centerline I	Grau		300 St.
BLC01038	Schraube für Centerline I	Rot	50 mm	250 St.
BLC01039	Mutter für Centerline I	Rot		300 St.



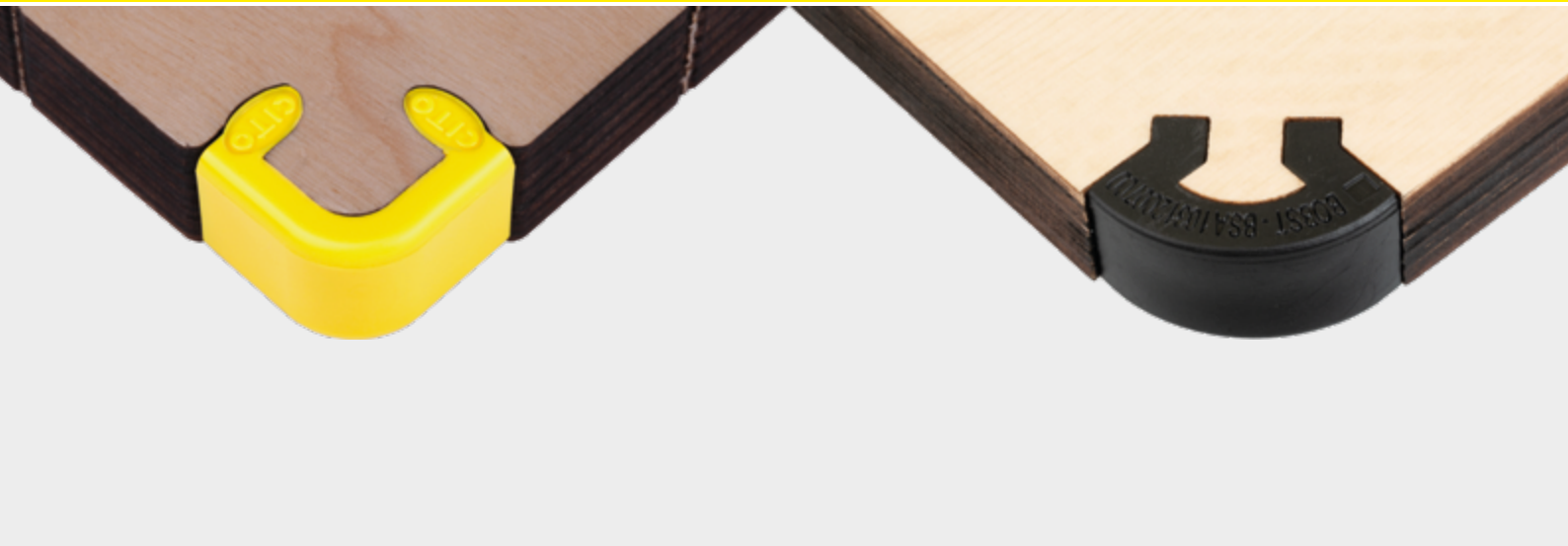

## PROTECTOR

CITO PROTECTOR und SOFT CORNER PROTECTOR schützen die Ecken vor Schäden beim Transport oder beim Ein- und Auslagern der Stanzform. Erhältlich für drei Holzstärken.

Vorteile

- 100 % bruchsicheres Material
- Keine Beschädigungen der Stanzformecken
- Rüstzeiten an der Maschine werden deutlich verkürzt, da keine Nacharbeiten anfallen
- Reduziertes Verletzungsrisiko für Mitarbeiter
- Ein Gütesiegel für den Einsatz von CITO-Technologie auf der Stanzform

### CITO PROTECTOR



Bestell-Nr.	Bezeichnung	Holzstärke	VE
BQK00001	CITO PROTECTOR	12 mm	500 St.
BQK00002	CITO PROTECTOR	15 mm	500 St.
BQK00003	CITO PROTECTOR	18 mm	500 St.

### SOFT CORNER PROTECTOR



Bestell-Nr.	Bezeichnung	Holzstärke	VE
BQK00041	SOFT CORNER PROTECTOR	15 mm	200 St.
BQK00042	SOFT CORNER PROTECTOR	15,8 mm	200 St.
BQK00043	SOFT CORNER PROTECTOR	18 mm	200 St.

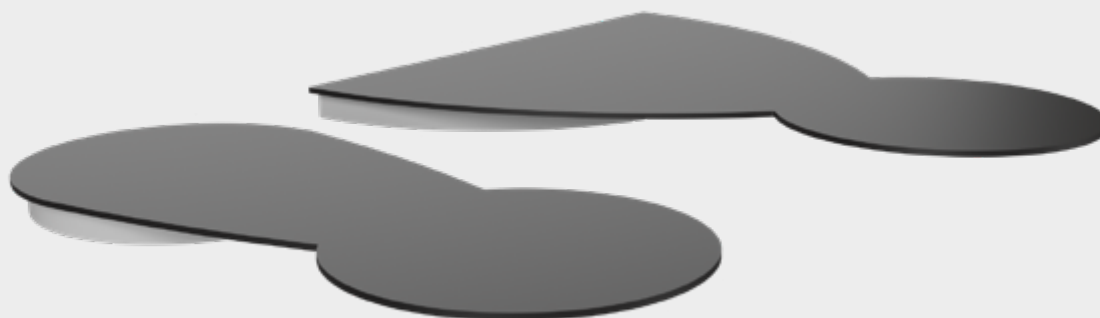

## CITO SHEET RAMP

CITO SHEET RAMP S



CITO SHEET RAMP M



### Kleiner Helfer mit großer Wirkung

CITO SHEET RAMP hebt den Bogen vor Hindernissen an, um einen schnelleren und sicheren Maschinenlauf zu ermöglichen. Zudem unterstützt CITO SHEET RAMP das Anheben des Bogens nach dem Stanzprozess, z. B. aus dem Rillkanal. Der Maschinenführer platziert die selbstklebende CITO SHEET RAMP per „Pick and Place“ in Maschinenaufrichtung vor der Störkontur. Der Einsatz kann auf Wechselstanzplatten, Stanz-Rill-Platten, Pertinax-Matrizen, dem mittleren Ausbrechbrett oder dem unteren Nutzentrennwerkzeug als Problemlöser erfolgen. Die hohe Klebekraft und die einfache Handhabung machen die CITO SHEET RAMP einzigartig. Eine geringe Fertigungstoleranz ermöglicht bei Bedarf ein genaues Einkleben in den gefrästen Konturen.

### Anwendungsgebiete

**Stanzplatte:** Vor einer Gegenritzung oder einer Gegenrillung: Der Karton wird vor dem Stanzprozess störungsfrei über das Hindernis transportiert. Nach dem Stanzprozess wird der Karton ausgeworfen, was den Bogentransport unterstützt. Vor einer Pertinax-Matrize oder auf der Pertinax-Matrize vor einer Rillung oder Gegenritzung. CITO SHEET RAMP kann auch bei Prägungen eingesetzt werden.

**Stanz-Rill-Platte:** Vor einem gefrästen Rillkanal quer zur Maschinenaufrichtung, um den Bogen nach der Stanzung aus dem Kanal zu heben. Vor einem Gegenritzer oder Gegenriller, um den Bogen über das Hindernis zu transportieren.

**Mittleres Ausbrechbrett:** Zum Bogentransport über Abfalllöcher und zur Vermeidung von Stoppem.

**Unteres Nutzentrennwerkzeug:** Zur Optimierung des Bogentransports.

Anwendernutzen:

- Höhere Maschinengeschwindigkeit
- Vermeidung von Maschinenstoppem

CITO SHEET RAMP ist geeignet für Karton und Wellpappe.

Bestell-Nr.	Bezeichnung	Länge	Farbe	VE
BQR00003	CITO SHEET RAMP S	11 mm   0,43"	Schwarz	200 St.
BQR00004	CITO SHEET RAMP M	21 mm   0,83"	Schwarz	200 St.

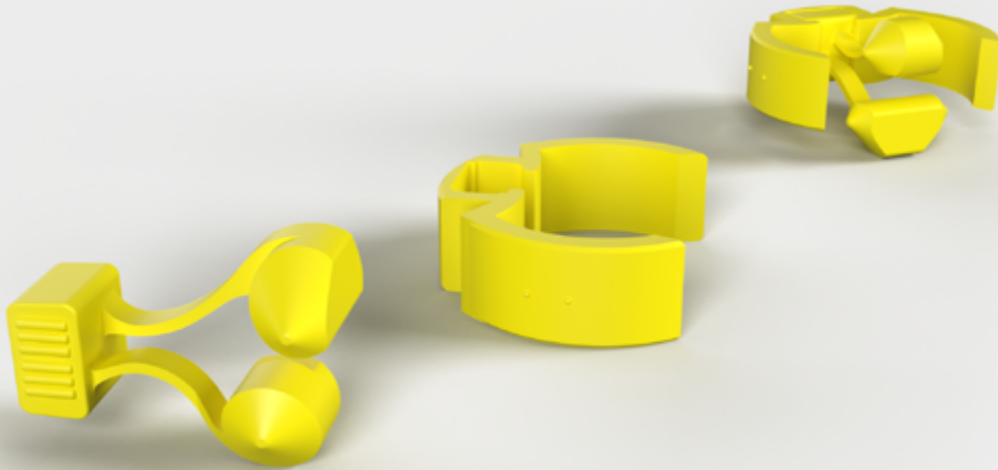

## CITO SHEET LIFT 3D

CITO SHEET LIFT 3D

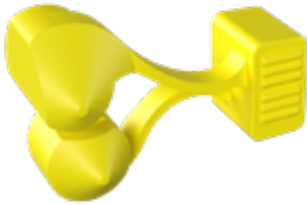

CITO SHEET LIFT 3D ADD



### Optimale Lösung für die Bogenanhebung – doppelseitig einsetzbar!

CITO SHEET LIFT 3D ist ein hochwertiges Element zur Bogenanhebung in der Ausbrechform für Karton und Wellpappe.

Es wird einfach und ohne zusätzliche Werkzeuge in die entsprechenden Laserausschnitte im unteren Ausbrechbrett gesteckt; anschließend wird darüber ein Bogenniederhalter (Schaumstoff, Presser oder Presserplatte) positioniert.

Beim Ausbrechvorgang drückt der Schaumstoff den Bogen gegen das untere Ausbrechbrett und gegen das CITO SHEET LIFT 3D, welches in das Ausbrechbrett gedrückt wird. Nach dem Ausbrechen wird der Bogen durch die Federkraft des CITO SHEET LIFT 3D angehoben und die Greiferstange zieht den Bogen berührungsfrei über das Ausbrechbrett.

Durch die unterschiedlich ausgeprägten Seiten kann CITO SHEET LIFT 3D für Wellpappe und Karton eingesetzt werden. Je nach Beschaffenheit und Stärke des Materials kann CITO SHEET LIFT 3D auch tiefer ins Holz eingesetzt werden, um damit den optimalen Bogenlauf zu gewährleisten.

Bestehende Ausbrechformen können nachträglich mit dem selbstklebenden Spannring CITO SHEET LIFT 3D ADD in Kombination mit CITO SHEET LIFT 3D ausgerüstet werden.

Die Vorteile:

- Flexibel und beidseitig einsetzbar
- Effektive Bogenanhebung
- Jederzeit nachrüstbar

Bestell-Nr.	Bezeichnung	Farbe	VE
BLA03003	CITO SHEET LIFT 3D	Gelb	1000 St.
BLA03005	CITO SHEET LIFT 3D ADD Selbstklebender Spannring für CITO SHEET LIFT	Gelb	500 St.
BLA03006	Fräser für CITO SHEET LIFT ADD		1 St.



## CITO SECURE PRESSER

**Speziell für Schnellläufer entwickelter Presser mit Sicherheitsschleife –  
Hält den Bogen flach während dem Ausbrechen**

CITO SECURE PRESSER ist ein durch eine Sicherheitsschleife gesichertes, schnell reagierendes Federelement zur Montage zwischen der Andruckplatte und der oberen Ausbrechform. Durch den Einsatz einer Anpressplatte werden die Bogen während des Ausbrechvorgangs gleichmäßig flach angedrückt. Dies gewährleistet eine störungsfreie Produktion mit hoher Leistung für Maschinengeschwindigkeiten über 7000 Bogen pro Stunde.

Die Vorteile:

- Gleichmäßiger Druck über die gesamte Fläche des unteren Ausbrechwerkzeuges
- Verschleißminimierung an Maschinenteilen (z.B. Rahmen, Getriebe) durch bessere Druckverteilung auf die untere Ausbrechform
- Sichere Verwendung durch Sicherheitsschlinge
- Hohe Maschinengeschwindigkeiten und große Auflagen

Bestell-Nr.	Bezeichnung	Farbe	VE
BLA02004	CITO SECURE PRESSER mit integriertem Sicherheitsband, inkl. Schrauben	Gelb	50 St.



## CITO SHEET PRESSER

### Für gleichmäßig flache Bogen während des Ausbrechens

CITO SHEET PRESSER ist ein reißfestes Federelement aus einem flexiblen Material, das zwischen der Andruckplatte und der oberen Ausbrechform montiert wird. In Kombination mit dem robusten Schaumstoff wird ein konstant hohes Ergebnis erzielt; die Produktion läuft störungsfrei mit deutlich weniger Maschinenstopps.

Das Federelement ist universell für alle Maschinentypen und Materialien einsetzbar und bestens geeignet für Maschinengeschwindigkeiten bis 7500 Bogen / Stunde. Durch den Einsatz einer Anpressplatte werden die Bogen während des Ausbrechvorgangs gleichmäßig flach angedrückt. Die Befestigung an der oberen Ausbrechform erfolgt durch einfache Verschraubung; passende Schrauben-Sets sind im Lieferumfang enthalten.

Die Vorteile:

- Reißfestes und flexibles Material
- Konstante, verschleißfreie Produktion
- Gleichmäßig flache Bogen

Bestell-Nr.	Bezeichnung	Farbe	VE
BLA02001	CITO SHEET PRESSER S 30 × 38 mm   1,18 × 1,50" reißfestes Federelement, inkl. Schrauben	Schwarz	100 St.
BLA02002	CITO SHEET PRESSER M 40 × 38 mm   1,58 × 1,50" reißfestes Federelement, inkl. Schrauben	Schwarz	100 St.

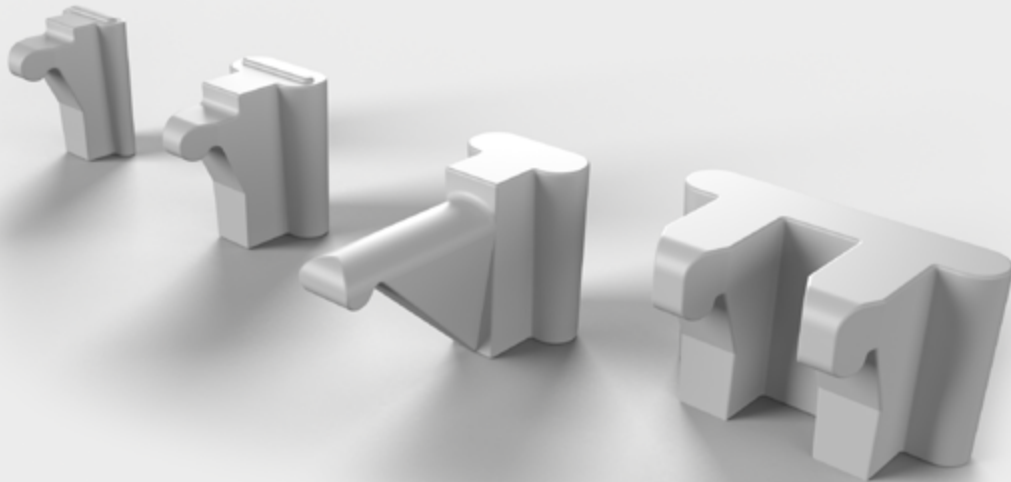

## CITO CRAFT STRIP CITO CASTLE STRIP

CITO CRAFT STRIP S



CITO CRAFT STRIP M



CITO CRAFT STRIP L

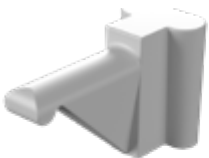

CITO CASTLE STRIP

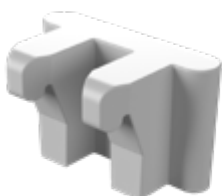

### Effizientes Ausbrechen des Innenabfalls und des Seitenrands

CITO CRAFT STRIP und CITO CASTLE STRIP sind optimal geeignet bei anspruchsvollen Abfallteilen bzw. bei schweren, dicken Materialsorten sowie Materialsorten mit langen Fasern (z. B. Karton, Kraftliner, Pappe, E-Welle und Wellpappe). Dank der besonderen Produkteigenschaften können auch größte Auflagen in konstant hoher Qualität produziert werden.

**CITO CRAFT STRIP** wurde speziell für das Ausbrechen des Innenabfalls entwickelt. Durch das mehrstufige Design wird der Abfall in zwei Schritten aus dem Bogen getrennt und sicher ausgeworfen.

**CITO CASTLE STRIP** wurde für den Einsatz am Seitenrand und Hinterrand konzipiert. Die starken Haltepunkte von Seitenrand und Hinterrand werden vor dem Ausbrechen komplett zerstört.

Mit CITO CRAFT STRIP und CITO CASTLE STRIP entfällt das zeitintensive und aufwändige Abschrägen der unteren Ausbrechform.

Die Vorteile:

- Trennung der Haltepunkte des Abfalls vor dem eigentlichen Ausbrechvorgang
- Dank des mehrstufigen Designs zuverlässiges Auswerfen und Trennen des Abfalls aus dem Bogen in zwei Schritten
- Kein Abschrägen der unteren Ausbrechform notwendig
- Deutlich weniger Belastung von Stanzmaschine und Ausbrechwerkzeug
- Ideal einsetzbar in Standardwerkzeugen und dynamischen Ausbrechformen

Bestell-Nr.	Bezeichnung	Farbe	VE
BLA01001	CITO CRAFT STRIP S	Silber	250 St.
BLA01002	CITO CRAFT STRIP M	Silber	250 St.
BLA01003	CITO CRAFT STRIP L	Silber	250 St.
BLA01004	CITO CASTLE STRIP	Silber	200 St.

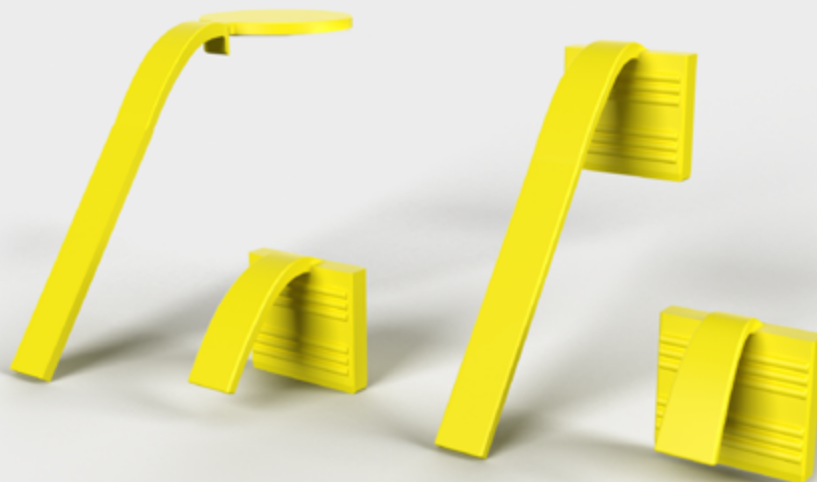

## CITO BOX RAMP

CITO BOX RAMP S



CITO BOX RAMP M

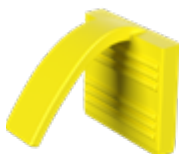

CITO BOX RAMP L



CITO BOX RAMP H



### Effiziente Lösung zum Ausbrechen des Innenabfalls

Durch den Einsatz von CITO BOX RAMP entfällt das herkömmliche Ansträgen der Innenabfälle im unteren Ausbrechbrett. Aufwändiges Setzen beim Innenabfall und von Hand geschnittene Abstreifer im Ausbrechbrett sind nicht erforderlich. Hervorragend geeignet für alle dynamischen Ausbrecharten (z. B. Stifte, Krallen) und alle Materialien (z. B. Karton, E-Welle und Wellpappe).

In vier verschiedenen Varianten erhältlich:

- **CITO BOX RAMP S** und **CITO BOX RAMP M**  
Unterstützung des Bogentransports. Durch die Ausbrechkomponenten wird das Anstoßen des Nutzens gegen die Vorderkante des Innenabfalls einfach und zuverlässig verhindert.
- **CITO BOX RAMP L**  
Abstreifer für den Seitenrand. Der Abfall wird beim Ausbrechen seitlich abgeführt, typische Störungen in der Fertigung werden vermieden und somit eine optimale und konstante Maschinenleistung sichergestellt.
- **CITO BOX RAMP H**  
Speziell für den Maschinenführer als funktionelle Ergänzung vorhandener Ausbrechformen. Durch einen starken Klebepunkt kann eine nachträgliche Befestigung während der Produktion einfach durchgeführt werden. Ein Anschlag ermöglicht das präzise Positionieren zur Brettkante.

Die Vorteile:

- Kein aufwendiges Nacharbeiten – für schnelles und effizientes Ausbrechen der Abfälle
- Universell einsetzbar für alle dynamischen Ausbrecharten
- Präzise Positionierung der Ausbrechkomponenten
- Konstant hohe Maschinenleistung

Bestell-Nr.	Bezeichnung	Funktionsweite	Farbe	VE
BLA04001	CITO BOX RAMP S	6,0 mm   0,24"	Gelb	500 St.
BLA04002	CITO BOX RAMP M	7,0 mm   0,28"	Gelb	500 St.
BLA04003	CITO BOX RAMP L	21,0 mm   0,83"	Gelb	250 St.
BLA04004	CITO BOX RAMP H *	21,0 mm   0,83"	Gelb	250 St.

\* selbstklebend, für den nachträglichen Einsatz am Stanzautomaten

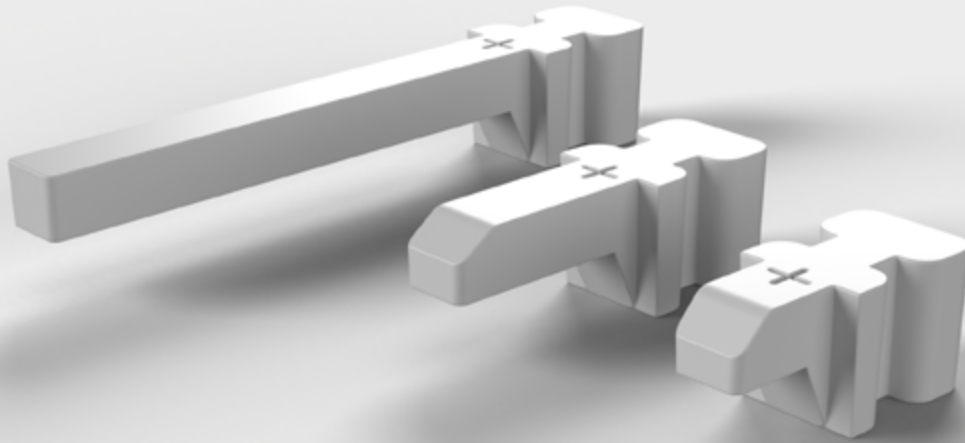

## CITO DYN SEPARATOR

CITO DYN SEPARATOR S



CITO DYN SEPARATOR M

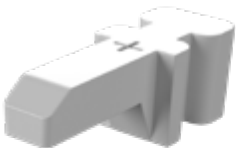

CITO DYN SEPARATOR L

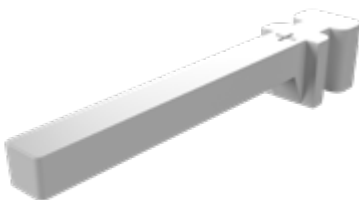

### Zuverlässige dynamische Trennung des Randabfalls

Die speziellen Passerkreuze auf der Oberseite der Ausbrechkomponente sorgen für eine schnelle und exakte Passerkontrolle beim Einrichten der unteren Ausbrechform zum Bogen. Weitere Hilfsmittel oder Werkzeuge sind dabei nicht notwendig.

Auch ohne Schrauben lässt sich CITO DYN SEPARATOR stabil befestigen. Der Randabfall wird durch den hohen Gegendruck über die breite Schulter am seitlichen Trennmesser sicher und zuverlässig ausgebrochen.

Die Vorteile:

- Schnelle, einfache und effiziente Passerkontrolle
- Montage ohne weitere Werkzeuge
- Hoher Gegendruck für zuverlässigen Ausbrechvorgang

Bestell-Nr.	Bezeichnung	Länge	Farbe	VE
BLA05003	CITO DYN SEPARATOR S	9 mm   0,35"	Silber	150 St.
BLA05004	CITO DYN SEPARATOR M	20 mm   0,79"	Silber	150 St.
BLA05005	CITO DYN SEPARATOR L	55 mm   2,17"	Silber	150 St.





## Stripping Foam

### Dual Stripping Foam

Zur Vermeidung von Maschinenstoppern. Der untere Schaumstoff ist härter und fixiert dadurch das Stanzgut ideal.

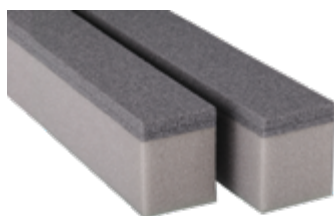

Bestell-Nr.	Bezeichnung	Abmessungen (L × B × H)	VE
<b>Streifen</b>			
BLB00001	Dual Stripping Foam 40, selbstklebend	1000 × 40 × 40 mm	100 Streifen
BLB00002	Dual Stripping Foam 50, selbstklebend	1000 × 40 × 50 mm	100 Streifen
<b>Würfel</b>			
BLB01090	Dual Stripping Foam, selbstklebend	40 × 20 × 40 mm	4116 Würfel
BLB01091	Dual Stripping Foam, selbstklebend	40 × 40 × 40 mm	2016 Würfel
BLB01092	Dual Stripping Foam, selbstklebend	40 × 80 × 40 mm	1008 Würfel

### Stripping Foam RG35 / RG65





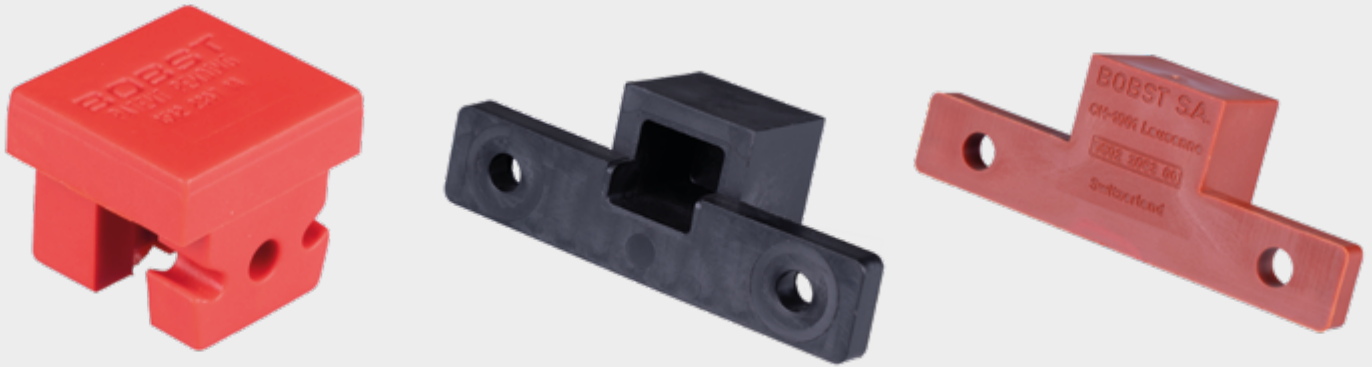





Bestell-Nr.	Bezeichnung	Abmessungen (L × B × H)	Farbe	VE
<b>Stripping Foam RG35</b>				
<b>Streifen</b>				
BLB01015	RG35, selbstklebend	1000 × 40 × 40 mm	Blau	72 Streifen
<b>Würfel</b>				
BLB01086	RG35, selbstklebend	40 × 20 × 40 mm	Blau	3456 Würfel
BLB01019	RG35, selbstklebend	40 × 40 × 40 mm	Blau	1728 Würfel
BLB01087	RG35, selbstklebend	40 × 80 × 40 mm	Blau	864 Würfel
BLB01020	RG35, selbstklebend	40 × 40 × 50 mm	Blau	1728 Würfel
<b>Stripping Foam RG65</b>				
<b>Streifen</b>				
BLB01035	RG65, selbstklebend	1000 × 40 × 40 mm	Grau	72 Streifen
BLB01038	RG65, selbstklebend	1000 × 40 × 50 mm	Grau	60 Streifen
<b>Würfel</b>				
BLB01081	RG65, selbstklebend	40 × 20 × 40 mm	Grau	3456 Würfel
BLB01080	RG65, selbstklebend	40 × 40 × 40 mm	Grau	1728 Würfel
BLB01082	RG65, selbstklebend	40 × 80 × 40 mm	Grau	864 Würfel



## Zentrierstücke

Setline-Produkte für schnelles und mittiges Einrichten des Stanzautomaten.

	Bezeichnung	Bereich	Farbe	VE	Bestell-Nr.
	Centerline Zentrierstück für BOBST Schnellspannsystem	A / N	Rot	100 St.	BLC02010
	REGISTER BLOCK für Schnellspannsystem	A / N	Gelb	250 St.	BLC02001
	Centerline I Zentrierstück für oberes Ausbrechbrett	A	Schwarz	50 St.	BLC02005
	Centerline II Zentrierstück für unteres Ausbrechbrett	A	Rot	50 St.	BLC02006
	Zentrierstück für BOBST Schnellspannsystem	A / N	Blau	100 St.	BLC02007
	Setline I + II Zentrierstück für oberes Ausbrechbrett	A	Schwarz	100 St.	BLC02008
	Setline II Zentrierstück für unteres Ausbrechbrett	A	Weiß	100 St.	BLC02009
	Zentrierstück für unteren Nutzentrenner	N	Silber	25 St.	BLC02004

A: Ausbrechen

N: Nutzentrennen



## Ausbrechstifte und -platten

Durch die Zackenkronen an den Ausbrechstiften und die Spitzen an den Ausbrechplatten wird der Abfall perfekt nach unten geführt: Das Verdrehen und Zurückspringen des Abfalls wird so verhindert.

Kontrolliertes Ausbrechen bedeutet weniger Maschinenstopps und schnelleren Maschinenlauf.

Ausbrechstift, Kronenkopfstift



Ausbrechstifte mit schmaler Schulter ohne Spitze



Ausbrechplatten mit Spitze

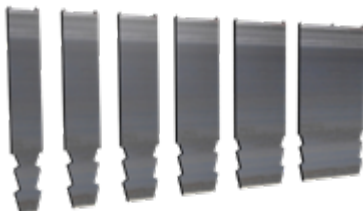

### Ausbrechstifte

Bestell-Nr.	Ø Kopf	VE
<b>Ausbrechstift, Kronenkopfstift, Höhe 50 mm, Fuß Ø 4 mm</b>		
BLC03001	Ø 2 mm	200 St.
BLC03002	Ø 3 mm	200 St.
BLC03004	Ø 4 mm	200 St.
BLC03003	Ø 5 mm	200 St.
BLC03005	Ø 6 mm	200 St.
BLC03021	Ø 5 mm	200 St.
BLC03020	Ø 6 mm	200 St.

**Ausbrechstift, schmale Schulter, ohne Spitze, Höhe 50 mm, Fuß Ø 4 mm**

BLC03016	Ø 2 mm	200 St.
BLC03006	Ø 3 mm	200 St.
BLC03009	Ø 4 mm	200 St.
BLC03010	Ø 5 mm	200 St.
BLC03007	Ø 6 mm	200 St.
BLC03011	Ø 8 mm	200 St.
BLC03015	Ø 10 mm	200 St.

### Ausbrechplatten

Bestell-Nr.	Länge	VE
<b>Ausbrechplatte, mit Spitze, Stärke 3 pt, Höhe 50,9 mm</b>		
BLC08001	4 mm	500 St.
BLC08002	6 mm	500 St.
BLC08003	8 mm	500 St.
BLC08004	10 mm	500 St.
BLC08005	12 mm	500 St.
BLC08006	15 mm	500 St.
BLC08007	20 mm	300 St.
BLC08008	30 mm	200 St.
BLC08009	50 mm	200 St.
BLC08010	70 mm	100 St.

# Ausbrechzubehör

## Ausbrechzubehör SPO

	Bezeichnung	Farbe	VE	Bestell-Nr.
	SPO Klemmbacken, Kunststoff, ohne Befestigungsschrauben, 88 × 15 × 55 mm (L × B × H)	Rot	48 St.	BLC06019
	CLAMP BLOCK SPO inkl. Muttern M6, 88 × 15 × 58 mm (L × B × H)	Schwarz	200 St.	BLC06007
	SPO Klemmbacken, Kunststoff, für unteres Ausbrechbrett, ohne Befestigungsschrauben, 2 × Senklochbohrung für M6, 88 × 15 × 55 mm (L × B × H)	Schwarz	50 St.	BLC06001
	Befestigungsschrauben-Set für SPO Klemmbacken (BLC06001) (100 Schrauben und Muttern)	Silber	Set	BLC06004
	SPO Abstreifwinkel Trennmesser, für 12 mm unteres Ausbrechbrett, Länge: 30 mm, Höhe: 62 mm	Silber	100 St.	BLC06081
	SPO Abstreifwinkel Trennmesser, für 12 mm unteres Ausbrechbrett, Länge: 70 mm, Höhe: 62 mm	Silber	75 St.	BLC06082
	SPO Abstreifwinkel Trennmesser, für 12 mm unteres Ausbrechbrett, Länge: 100 mm, Höhe: 62 mm	Silber	50 St.	BLC06083
	SPO Abstreifwinkel Trennmesser, für 12 mm unteres Ausbrechbrett, Länge: 255 mm, Höhe: 62 mm	Silber	25 St.	BLC06084

## Ausbrechzubehör SP

	Bezeichnung	Farbe	VE	Bestell-Nr.
	CLAMP BLOCK SP inkl. Muttern M6, 89 × 15 × 33 mm (L × B × H)	Gelb	200 St.	BLC06006
	SP Klemmbacken, Kunststoff, für unteres Ausbrechbrett, 70 × 9,5 × 30 mm (L × B × H)	Gelb	250 St.	BLC06005
	SP Klemmbacken, Stahl, verzinkt, für unteres Ausbrechbrett, 70 × 6 × 30 mm (L × B × H)	Silber	50 St.	BLC06017
	SP Abstreifwinkel Trennmesser, für 12 mm unteres Ausbrechbrett, Länge: 30 mm, Höhe: 24 mm, 2 Bohrungen	Silber	100 St.	BLC06087
	SP Abstreifwinkel Trennmesser, für 12 mm unteres Ausbrechbrett, Länge: 73 mm, Höhe: 24 mm, 2 Bohrungen	Silber	100 St.	BLC06088
	SP Abstreifwinkel Trennmesser, rechts, für 12 mm unteres Ausbrechbrett, Länge: 25 mm	Silber	150 St.	BLC06086
	SP Abstreifwinkel Trennmesser, links, für 12 mm unteres Ausbrechbrett, Länge: 25 mm	Silber	150 St.	BLC06085

## Ausbrechzubehör

	Bezeichnung	Farbe	VE	Bestell-Nr.
	CITO Quick Lock Safety Screw M6	Schwarz	50 St.	BLC06018
	Abstandhalter aus Kunststoff, rund, Gesamtlänge: 46,5 mm, Abstandslänge: 23 mm	Schwarz	500 St.	BLC07003
	Abstandhalter aus Kunststoff, oval, für 50 mm Maschinenhub, Gesamtlänge: 45 mm, Abstandslänge: 23 mm	Gelb	400 St.	BLC07005
	CITO MOUNTING SLEEVE Montagehülse für Holzblöcke, Gesamtlänge: 30 mm, Abstandslänge: 23 mm	Gelb	400 St.	BLC07007
	Aluminium-U-Profile für mittleres Ausbrechbrett Centerline I SPO, 15 mm Absatz links und rechts, mit 4 Bohrungen Ø 6,5", 80 × 25 × 50 × 25 × 3 mm	Silber	50 St.	BLC06015
	CITO SICHERHEITSSCHRAUBE SCHNELLVERSCHLUSS 8,5 mm, Stahl, verzinkt	Silber	100 St.	BLC02002
	CITO UNTERE AUSBRECHSTIFTE, Körper Ø 8 mm, Stift Ø 2,5 mm, Edelstahl	Silber	50 St.	BLC04001
	CITO UNTERE AUSBRECHSTIFTE, Körper Ø 8 mm, Stift Ø 4,0 mm, Edelstahl	Silber	50 St.	BLC04002
	CITO UNTERE AUSBRECHSTIFTE, Körper Ø 14,8 mm, Stift Ø 4,0 mm	Weiß	20 St.	BLC04003
	Befestigungshaken für oberen Einschubrahmen mit Lochplatte	Silber	6 St.	BLC04004
	Metallhalterung für Ausbrechstift, 45 mm	Silber	10 St.	BLC04005

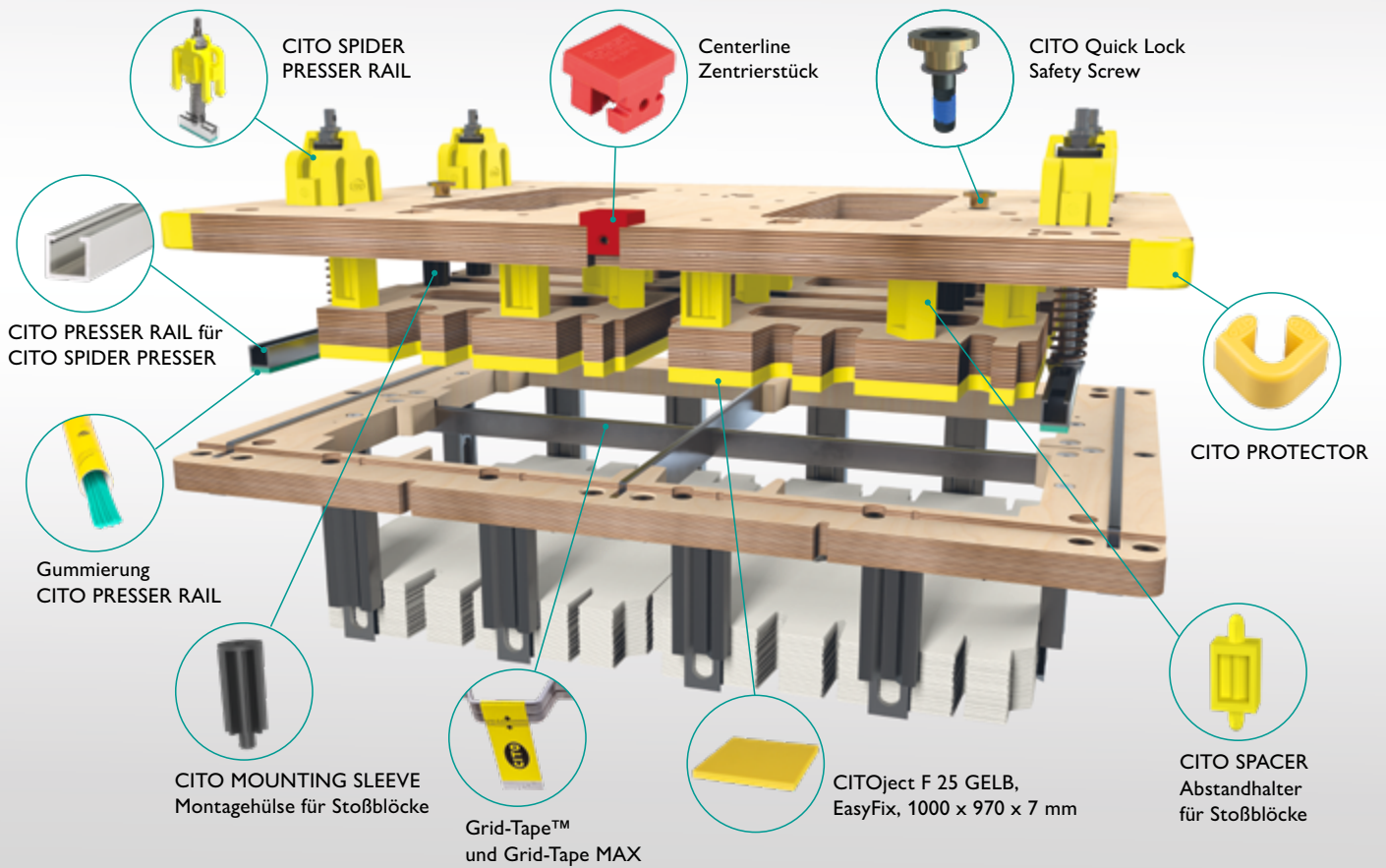

## CITO-Nutzentrennkomponenten

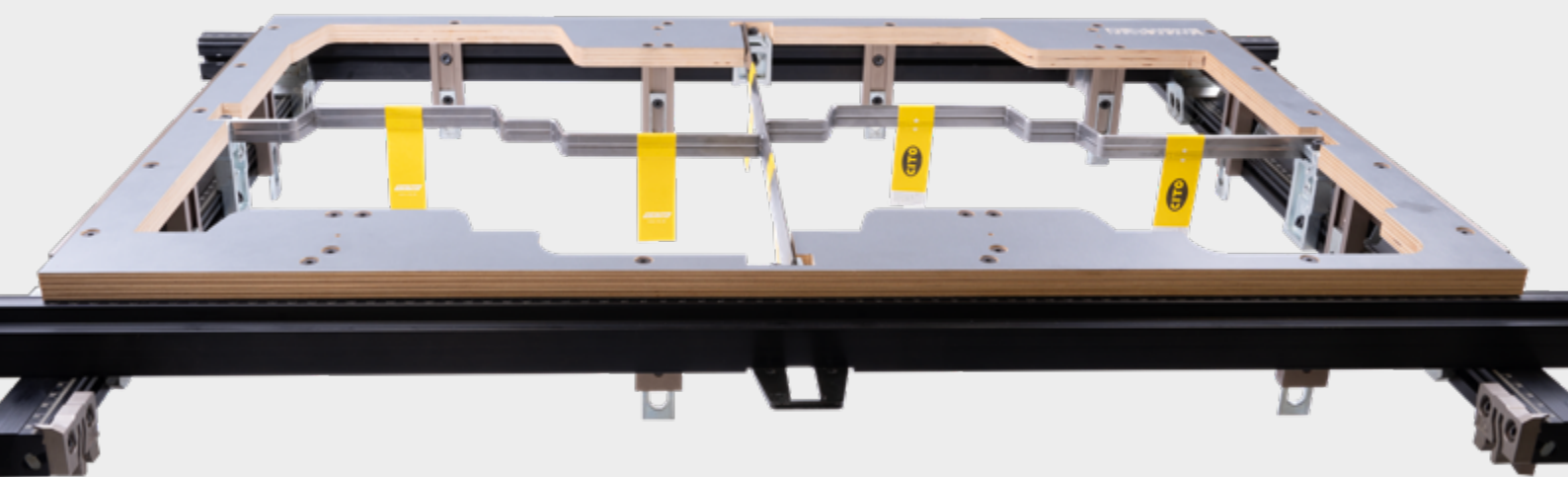

CITO-Nutzentrennkomponenten  
**Angle-Lock™ Frames**

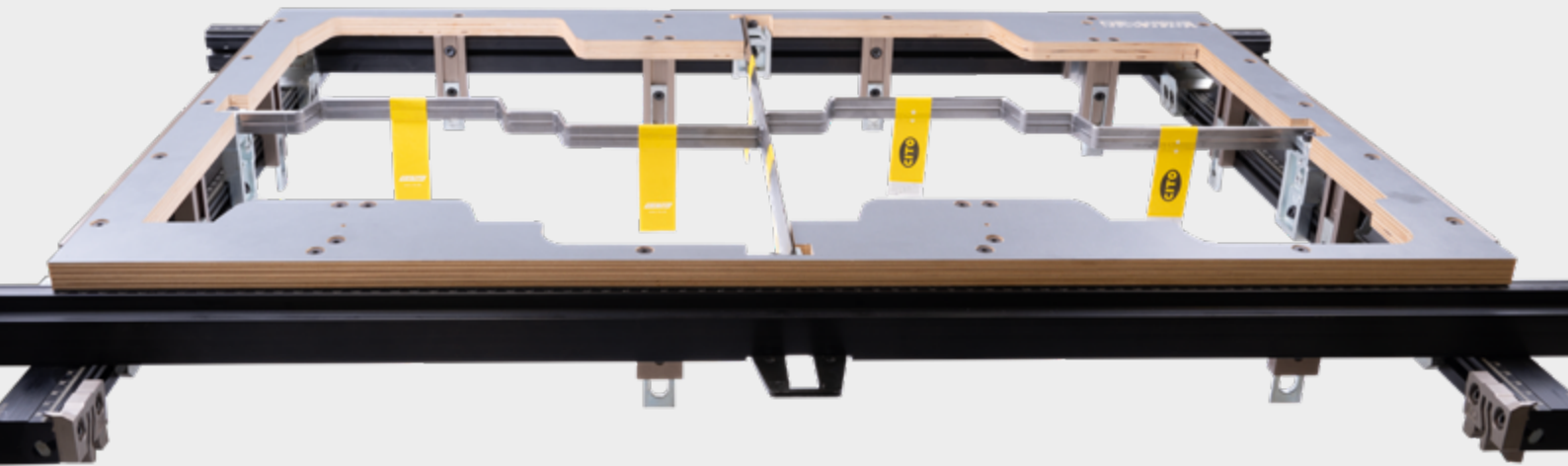

## Angle-Lock™ Frames

### Effiziente Nutzentrennung

Die Angle-Lock™ Frames ermöglichen Zeit- und Kosteneinsparungen, höhere Maschinenleistung und überzeugen durch ihre Materialeigenschaften. Durch das geringe Gewicht können selbst große Nutzentrennwerkzeuge leicht von einer Person gehandhabt werden. Die höhere Steifigkeit sorgt für einen schnelleren Maschinenlauf. Das Grid-Material lässt sich präzise ablängen und biegen, wodurch der Ausschuss deutlich reduziert wird. Dank der exakten Reproduzierbarkeit von Wiederholaufträgen profitieren Stanzformenhersteller und Verarbeiter gleichermaßen durch schnellere Montage und einfacheres Einrichten.

Außerdem können die Frames mithilfe der Software um bis zu 75 % schneller konfiguriert werden. Der Anwender spart somit wertvolle Zeit, da das Werkzeug insgesamt um etwa 25 % schneller zusammengebaut werden kann.

All diese Merkmale, wie die Möglichkeit der präzisen Konstruktion von Werkzeugen mit hoher Steifigkeit, die einfache Konzeptionierung und Montage, höhere Maschinengeschwindigkeiten und wiederverwendbare Komponenten, machen Angle-Lock™ Frames zu einer sinnvollen Investition im Hinblick auf Zeit- und Kosteneinsparungen.

Die Vorteile:

- Präzise, stabile und robuste Konstruktion
- Kostenreduzierung durch Selbstmontage
- Geringeres Gewicht als herkömmliche Werkzeuge
- Niedrigere Anschaffungskosten
- Höhere Maschinengeschwindigkeiten
- 80 % wiederverwendbare Komponenten
- Kurze Lieferzeiten
- Schnellere Amortisation der Stanzwerkzeuge





## Angle-Lock™ QUICK SET FRAMES

Produkteigenschaften, Vorteile und Einsatz:

- Immer kleinere Auflagen
- Rahmen bleibt in der Maschine (weniger Gewicht)
- Schneller Werkzeugwechsel möglich
- Werkzeugwechsel leicht von einer Person durchführbar
- Sehr kosteneffizient

### QUICK SET Frame Kits



Bezeichnung	Bestell-Nr.
QUICK SET Frame Kit 102-CER / 103-ER	BFA04001
QUICK SET Frame Kit 104-ER	BFA04002
QUICK SET Frame Kit 106-PER / LER	BFA04003
QUICK SET Frame Kit 130-ER	BFA04004
QUICK SET Frame Kit 142-ER	BFA04005
QUICK SET Frame Kit 142-CER	BFA04006
QUICK SET Frame Kit 145-PER	BFA04007

VE: 1 St.

## QUICK SET Frame Rails

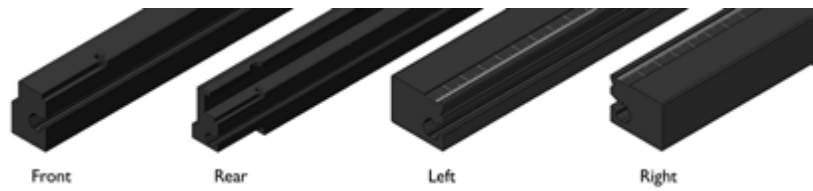

Bezeichnung	Front	Rear	Left	Right
Frame Rail SP 102/103	BFB04001	BFB04007	BFB01018	BFB01026
Frame Rail SP 104	BFB04002	BFB04008	BFB01018	BFB01026
Frame Rail SP 106	BFB04003	BFB04009	BFB01019	BFB01027
Frame Rail SP 130	BFB04004	BFB04010	BFB01020	BFB01028
Frame Rail SP 142-ER	BFB04005	BFB04011	BFB01021	BFB01029
Frame Rail SP 142-CER	BFB04005	BFB04011	BFB01022	BFB01030
Frame Rail SP 145	BFB04006	BFB04012	BFB01023	BFB01031

VE: 1 St.

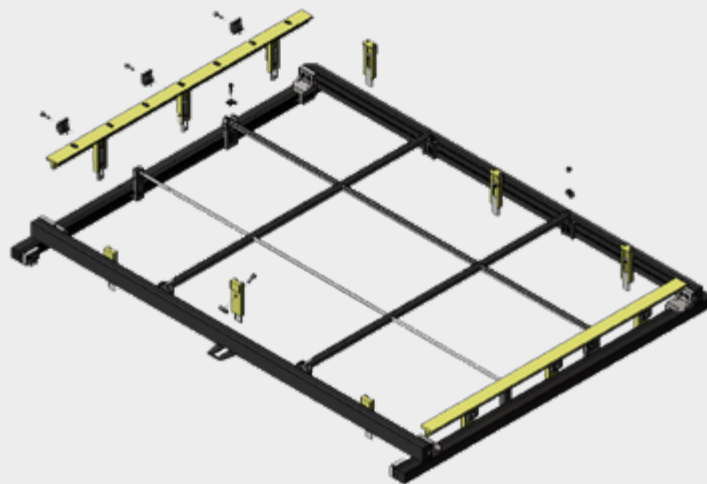

## Angle-Lock™ STANDARD FRAMES

Produkteigenschaften, Vorteile und Einsatz:

- Vollständig selbst gebaute Werkzeuge (geschraubt oder geschweißt)
- Mit nur einem Schnitt
- Mit nur einer Kontur
- Bewegliche Seiten
- Als Kombinationswerkzeug (Holzkontur und Stahlgitter)
- Als Flat-Top-Werkzeug

### STANDARD FRAMES Frame Kits



Bezeichnung	Bestell-Nr.
STANDARD FRAMES Frame Kit 102-CER, 103-ER	BFA01001
STANDARD FRAMES Frame Kit 104-ER	BFA01002
STANDARD FRAMES Frame Kit 106-PER / LER	BFA01003
STANDARD FRAMES Frame Kit 130-ER	BFA01004
STANDARD FRAMES Frame Kit 142-ER	BFA01005
STANDARD FRAMES Frame Kit 142-CER	BFA01006
STANDARD FRAMES Frame Kit 145-PER	BFA01007
STANDARD FRAMES Frame Kit 162-CER	BFA01008
STANDARD FRAMES Frame Kit 1600-ER	BFA01009

VE: 1 St.

## STANDARD FRAMES Flat Top Tool Kits

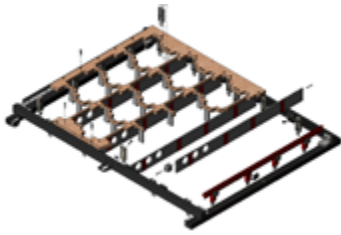

Bezeichnung	Bestell-Nr.
Flat Top Tool Kit 102-CER / 103-ER	BFA02001
Flat Top Tool Kit 104-ER	BFA02002
Flat Top Tool Kit 106-PER / LER	BFA02003
Flat Top Tool Kit 130-ER	BFA02004
Flat Top Tool Kit 142-ER	BFA02005
Flat Top Tool Kit 142-CER	BFA02006
Flat Top Tool Kit 145-PER	BFA02007
Flat Top Tool Kit 162-CER	BFA02008

VE: 1 St.

## STANDARD FRAMES Universal Tool Kits

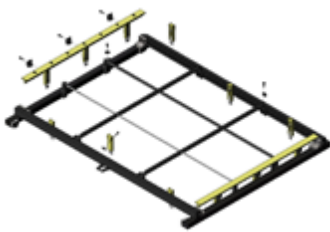

Bezeichnung	Bestell-Nr.
Universal Tool Kit 102-CER / 103-ER	BFA03001
Universal Tool Kit 104-ER	BFA03002
Universal Tool Kit 106-PER / LER	BFA03003
Universal Tool Kit 130-ER	BFA03004
Universal Tool Kit 142-ER / 1420-ER	BFA03005
Universal Tool Kit 142-CER	BFA03006
Universal Tool Kit 145-PER	BFA03007
Universal Tool Kit SP-162-CER	BFA03008

VE: 1 St.

## STANDARD FRAMES Frame Rails

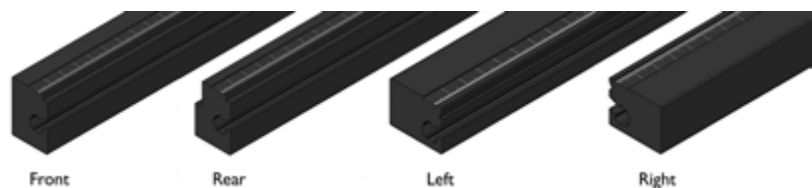

Bezeichnung	Front	Rear	Left	Right
Frame Rail SP 102/103	BFB01001	BFB01009	BFB01018	BFB01026
Frame Rail SP 104	BFB01002	BFB01010	BFB01018	BFB01026
Frame Rail SP 106	BFB01003	BFB01011	BFB01019	BFB01027
Frame Rail SP 130	BFB01004	BFB01012	BFB01020	BFB01028
Frame Rail SP 142-ER	BFB01005	BFB01013	BFB01021	BFB01029
Frame Rail SP 142-CER	BFB01005	BFB01014	BFB01022	BFB01030
Frame Rail SP 145	BFB01006	BFB01015	BFB01023	BFB01031
Frame Rail SP 162	BFB01007	BFB01016	BFB01024	BFB01032
Frame Rail SP 1600-ER	BFB01008	BFB01017	BFB01025	BFB01033

VE: 1 St.

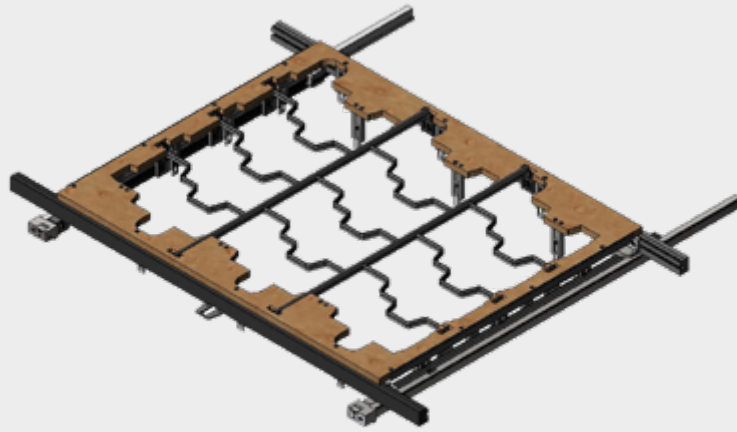

# Angle-Lock™ RECEIVER SYSTEM

## RECEIVER SYSTEM Frame Kits



Bezeichnung	Bestell-Nr.
RECEIVER SYSTEM Frame Kit 102-CER, 103-ER	BFA05001
RECEIVER SYSTEM Frame Kit 104-ER	BFA05002
RECEIVER SYSTEM Frame Kit 106-PER / LER	BFA05003
RECEIVER SYSTEM Frame Kit 130-ER	BFA05004
RECEIVER SYSTEM Frame Kit 142-ER	BFA05005
RECEIVER SYSTEM Frame Kit 142-CER	BFA05006
RECEIVER SYSTEM Frame Kit 145-PER	BFA05007
RECEIVER SYSTEM Frame Kit 162-CER	BFA05008
RECEIVER SYSTEM Frame Kit 1600-ER	BFA05009

VE: 1 St.

## RECEIVER SYSTEM Frame Rails

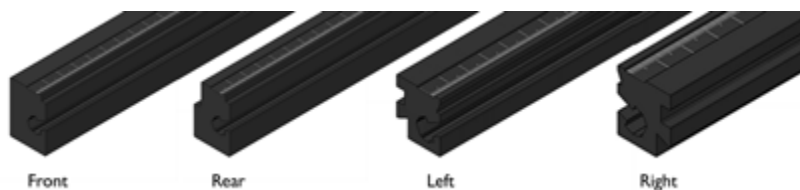

Bezeichnung	Front	Rear	Left	Right
Frame Rail SP 102/103	BFB01001	BFB01009	BFB06001	BFB06009
Frame Rail SP 104	BFB01002	BFB01010	BFB06001	BFB06009
Frame Rail SP 106	BFB01003	BFB01011	BFB06002	BFB06010
Frame Rail SP 130	BFB01004	BFB01012	BFB06003	BFB06011
Frame Rail SP 142-ER	BFB01005	BFB01013	BFB06004	BFB06012
Frame Rail SP 142-CER	BFB01005	BFB01014	BFB06005	BFB06013
Frame Rail SP 145	BFB01006	BFB01015	BFB06006	BFB06014
Frame Rail SP 162	BFB01007	BFB01016	BFB06007	BFB06015
Frame Rail SP 1600-ER	BFB01008	BFB01017	BFB06008	BFB06016

VE: 1 St.

## RECEIVER SYSTEM Frame Rail Kits



	Bezeichnung	Bestell-Nr.
	RECEIVER SYSTEM Frame Rail Kit 102-CER, 103-ER	BFA06001
	RECEIVER SYSTEM Frame Rail Kit 104-ER	BFA06002
	RECEIVER SYSTEM Frame Rail Kit 106-PER / LER	BFA06003
	RECEIVER SYSTEM Frame Rail Kit 130-ER	BFA06004
	RECEIVER SYSTEM Frame Rail Kit 142-ER	BFA06005
	RECEIVER SYSTEM Frame Rail Kit 142-CER	BFA06006
	RECEIVER SYSTEM Frame Rail Kit 145-PER	BFA06007
	RECEIVER SYSTEM Frame Rail Kit 162-CER	BFA06008
	RECEIVER SYSTEM Frame Rail Kit 1600-ER	BFA06009

VE: 1 St.



CITO-Nutzentrennkomponenten  
**Grid Material**



## Grid-Tape™ und Grid-Tape MAX

Für die perfekte Stapelführung in der Ablage Ihrer Nutzentrennstation

- Hohe Zeitersparnis bis zu 90 % durch präzise Montage in Sekundenschnelle
- Konstante Stapelführung in der Ablage für effiziente Weiterverarbeitung an der Faltschachtelklebemaschine
- Lange Lebensdauer durch robustes Material – bis zu 1000000 Stanzungen
- **Grid-Tape MAX**  
Grid-Tape MAX ist optimal geeignet für alle Doppelschnitte, bei denen Stanzformenhersteller 3,00 bis 6,00 mm dicken Stahl auf das Nutzentrenngitter schweißen mussten

Produkteigenschaften

- Metallfreies Material – geeignet für den Einsatz bei Lebensmittelverpackungen
- Leistungsstarker Klebstoff – geeignet auch für öligen Stahl und Kunststoff
- Registerlinien – für schnelle und exakte Montage



Bestell-Nr.	Bezeichnung	Abmessungen (B × L)	Gesamtdicke Stahl	VE
BJC01050	Grid-Tape™	25 × 184 mm	0,6 mm	200 St.
BJC01063	Grid-Tape MAX 3	25 × 184 mm	3,0 mm	100 St.
BJC01064	Grid-Tape MAX 4	25 × 184 mm	4,0 mm	75 St.
BJC01065	Grid-Tape MAX 5	25 × 184 mm	5,0 mm	60 St.
BJC01066	Grid-Tape MAX 6	25 × 184 mm	6,0 mm	50 St.



# Grid Material für Angle-Lock™

Grid Material

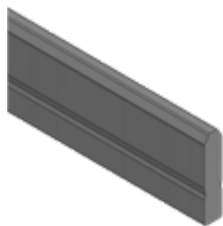

Knife Edge

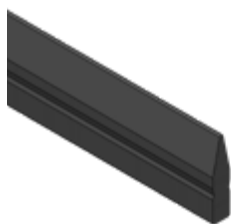

	Bezeichnung	Bestell-Nr.
<b>Grid Material</b>		
<b>Grid Material – 16 mm</b>		
	Grid Material – 16 mm × 2 mm × 2375 mm	BGM11621
	Grid Material – 16 mm × 3 mm × 2375 mm	BGM11631
	Grid Material – 16 mm × 4 mm × 2375 mm	BGM11641
<b>Grid Material – 18 mm</b>		
	Grid Material – 18 mm × 5 mm × 2375 mm	BGM11851
<b>Grid Material – 22 mm</b>		
	Grid Material – 22 mm × 2 mm × 2375 mm	BGM12221
	Grid Material – 22 mm × 3 mm × 2375 mm	BGM12231
	Grid Material – 22 mm × 4 mm × 2375 mm	BGM12241
	Grid Material – 22 mm × 5 mm × 2375 mm	BGM12251
	Grid Material – 22 mm × 6 mm × 2375 mm	BGM12261
<b>Knife Edge</b>		
<b>Knife Edge – 22 mm</b>		
	Knife Edge Grid Material – 22 mm × 5 mm × 2375 mm	BGM22251

VE: 1 St.











# Grid Clamps für Angle-Lock™

Grid Clamp Lock



Grid Clamp



	Bezeichnung	VE	Bestell-Nr.
<b>Grid Clamp Lock</b>			
	Grid Clamp Lock – 2 mm	10 St.	BGM04002
	Grid Clamp Lock – 3 mm	10 St.	BGM04003
	Grid Clamp Lock – 4 mm	10 St.	BGM04004
	Grid Clamp Lock – 5 mm	10 St.	BGM04005
	Grid Clamp Lock – 6 mm	10 St.	BGM04006
<b>Grid Clamp</b>			
	Grid Clamp – Front/Rear – wiederverwendbar	10 St.	BGM04010
	Grid Clamp – Side – wiederverwendbar	10 St.	BGM04013
	Grid Clamp – Front/Rear – schweißbar	25 St.	BGM04011
	Grid Clamp – Side – schweißbar	25 St.	BGM04012
	Parallel Clamp	25 St.	BFB07113

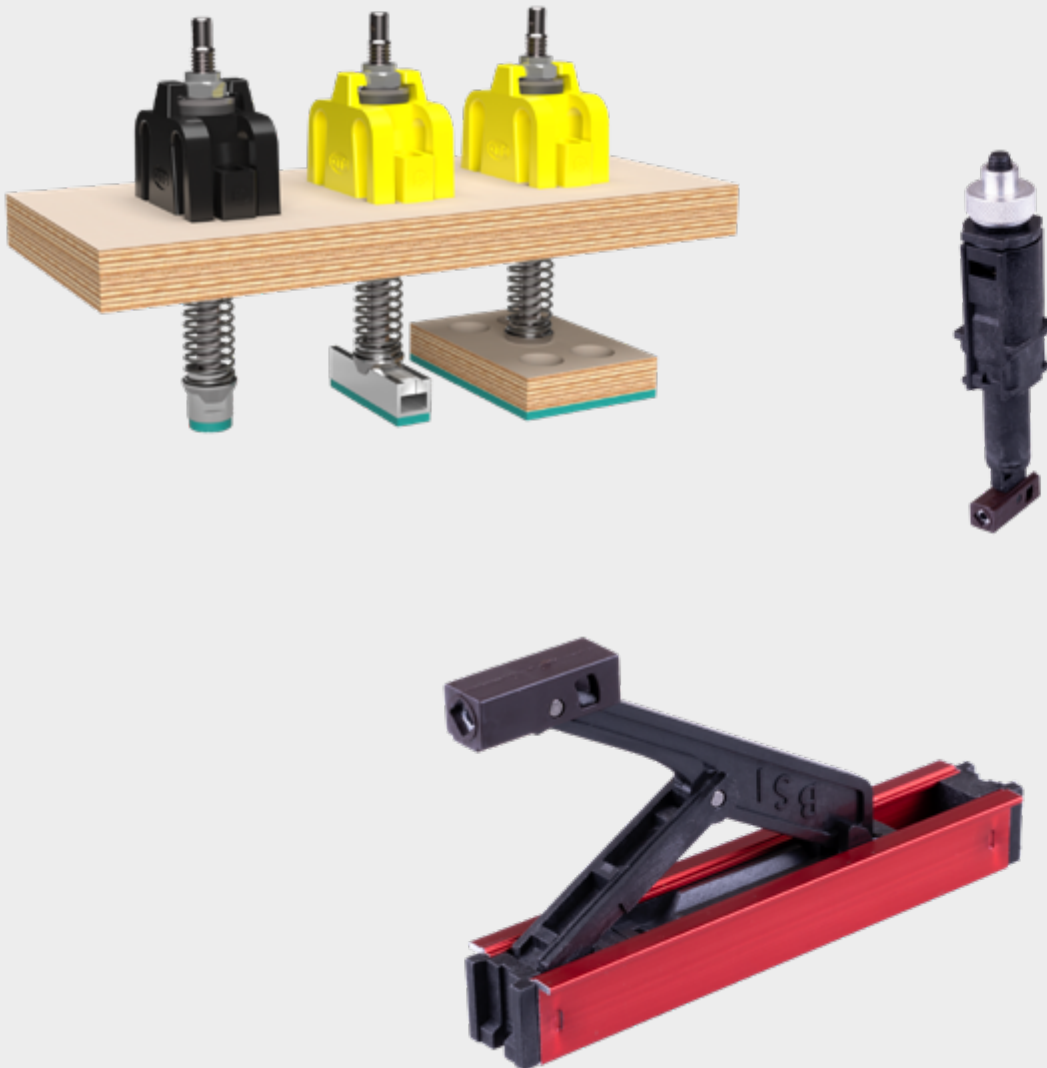

## CITO-Nutzentrennkomponenten Pressers

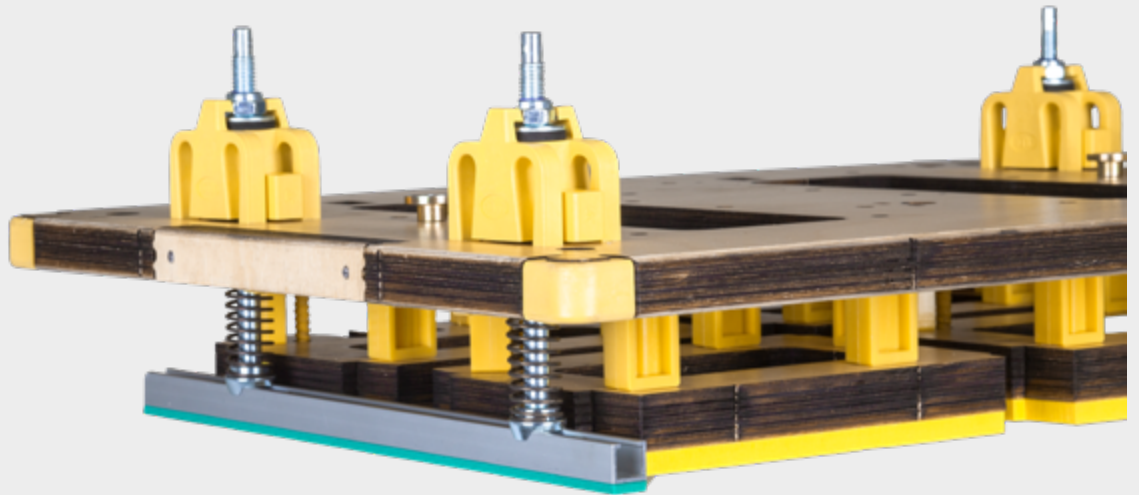

## CITO SPIDER PRESSER

Zur zuverlässigen Fixierung des seitlichen Abfalls und des Abfallgitters bei Layouts mit Zwischenschnitt

CITO SPIDER PRESSER ist speziell entwickelt für den Einsatz im oberen Nutzentrennwerkzeug. Kreiert und patentiert von BOBST, erweitert der bewährte Teleskop-Presser nun im neuen Design das Portfolio für den Stanzformenbau.

CITO SPIDER PRESSER ist ein Komplettpaket bestehend aus CITO SPIDER PRESSER RAIL (gelb) und CITO SPIDER PRESSER SPOT (schwarz), den passenden Schienen sowie einer perfekt abgestimmten Gummierung. Dank der unterschiedlichen Farben der Varianten ist die Handhabung einfach und sicher.

Ein weiterer Nutzen bei der Anwendung: Die Höhe des CITO SPIDER PRESSER kann individuell eingestellt werden. Dazu kommt eine Auswahl an hochwertigen Komponenten, die höchste Maschinenperformance und eine lange Lebensdauer der Werkzeuge gewährleistet.

Die Vorteile:

- Zuverlässiges Nutzentrennen
- Komplettlösung mit Spezialgummierung
- Einstellbare Höhe
- Einfache und sichere Handhabung durch farbcodierte Varianten
- Robuste Komponenten für langlebige Werkzeuge
- Höchste Maschinenleistung von bis zu 12000 Bogen pro Stunde

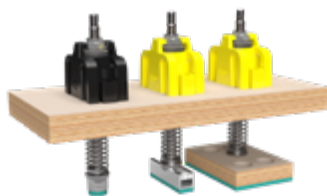

CITO SPIDER PRESSER SPOT



CITO SPIDER PRESSER RAIL



Gummierung CITO PRESSER RAIL



Bestell-Nr.	Bezeichnung	Farbe	VE
BKP00004	CITO SPIDER PRESSER SPOT	Schwarz	25 St.
BKP00005	CITO SPIDER PRESSER RAIL	Gelb	25 St.
BKP00006	CITO SPIDER PRESSER SPOT US-Version, Holz 15,9 mm   5/8"	Schwarz	25 St.
BKP00007	CITO SPIDER PRESSER RAIL US-Version, Holz 15,9 mm   5/8"	Gelb	25 St.
BKP00008	CITO PRESSER RAIL für CITO SPIDER PRESSER Länge 1500 mm   59,06"		10 St.
BKP03007	PRESSER C-RAIL – BENDABLE Länge 2380 mm   93,7"	Rot	1 St.
BKP00009	Gummierung CITO PRESSER RAIL 650 × 3 mm	Grün	25 St.



## CITO SNAP PRESSER

CITO SNAP PRESSER SPOT



CITO SNAP PRESSER RAIL



CITO PRESSER RAIL

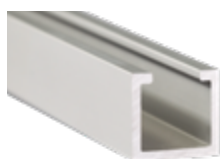

PRESSER C-RAIL – BENDABLE

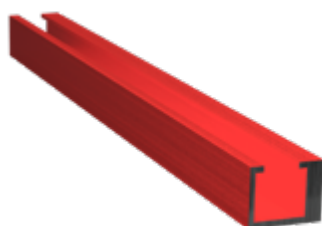

### Zuverlässiges Niederhalten des Rand- und Doppelschnittabfalls

Dank der schnellen und einfachen Handhabung sind CITO SNAP PRESSER und CITO SNAP PRESSER RAIL für alle Variationen/Bogenauslegungen bestens geeignet.

Die Montage erfolgt ohne Werkzeug und erlaubt eine niedrige und enge Bauweise in nur drei Schritten:

1. Loch mit 15 mm [0,59"] Durchmesser in das Holz lasern, schneiden oder bohren.
2. CITO SNAP PRESSER von unten durch das Loch stecken.
3. CITO SNAP PRESSER mittels Sicherungsring festklemmen – kein zusätzliches Bohren, Schrauben und Kleben.

CITO SNAP PRESSER sind in zwei verschiedenen Ausführungen erhältlich:

- SPOT – zum punktuellen Niederhalten
- RAIL – zum flächigen Niederhalten mit Aluminiumschiene

Die Vorteile:

- Schnelle und einfache Handhabung
- Kein zusätzliches Bohren, Schrauben oder Kleben
- Niedrige und enge Bauweise



Bestell-Nr.	Bezeichnung	VE
BKP00001	CITO SNAP PRESSER SPOT, inkl. Ersatzteilpaket Ringe	50 St.
BKP00002	CITO SNAP PRESSER RAIL für T-Schiene inkl. STOPPER + Ersatzteilpaket Ringe	50 St.
BKP00008	CITO PRESSER RAIL für CITO SNAP PRESSER RAIL, Länge 1500 mm   59,06"	10 St.
BKP03007	PRESSER C-RAIL – BENDABLE Länge 2380 mm   93,7", Rot	1 St.
BKP00009	Gummierung CITO PRESSER RAIL 650 × 12,5 × 3 mm, Grün	25 St.

# Pressers für Angle-Lock™

## FLUSH PRESSER

FLUSH PRESSER FP-1 – Standard Foot







	Bezeichnung	VE	Bestell-Nr.
	FLUSH PRESSER FP-1 – Standard Foot	15 St.	BKP01001
	FLUSH PRESSER FP-2 – Spot Foot	15 St.	BKP01002

## PRESSER CL100

PRESSER CL100 – C-RAIL



	Bezeichnung	VE	Bestell-Nr.
	PRESSER CL100 – SPR	15 St.	BKP01003
	PRESSER CL100 – SPOT	15 St.	BKP01004
	PRESSER CL100 – WOOD	15 St.	BKP01005
	PRESSER CL100 – C-RAIL	15 St.	BKP01006
	PRESSER CL100 mit Universal Mounting Bracket	15 St.	BKP01007

MOUNTING CLIP



## Zubehör Presser

	Bezeichnung	VE	Bestell-Nr.
	CITO PRESSER RAIL Länge 1500 mm   59,06"	10 St.	BKP00008
	PRESSER C-RAIL – BENDABLE Länge 2380 mm   93,7", Rot	1 St.	BKP03007
	Gummierung CITO PRESSER RAIL 650 × 12,5 × 3 mm, Grün	25 St.	BKP00009
	STANDARD PRESSER FOOT	50 St.	BKP02004
	3MM T-HANDLE WRENCH	1 St.	BFB08005
	SPOT PRESSER FOOT	50 St.	BKP02006
	MOUNTING CLIP mit Schraube für PRESSER	15 St.	BKP02009
	PRESSER LINK CLIP	50 St.	BKP02005



CITO-Nutzentrennkomponenten

## Joggers



## CITO SLIM JOGGER

### Besonders schmale Nutzenführung für die untere Nutzentrennform

Der CITO SLIM JOGGER zeichnet sich durch eine besonders schmale Nutzenführung in der unteren Nutzentrennform aus. Er wird zur Nutzenablage in Stanzautomaten mit Nutzentrennstation verwendet.

In Verbindung mit flex'rack erreicht der CITO SLIM JOGGER die höchste Performance. Durch die extrem schlanke Bauform von 7,0 mm Durchmesser passt das Nutzentrennelement exakt zwischen zwei flex'rack-Stopp-Stangen. Dadurch kann auf ein auftragsbezogenes Versetzen der flex'rack-Stopp-Stangen komplett verzichtet werden. Die Befestigung erfolgt durch einfache Verschraubung mit der Holz- bzw. Metallplatte.

CITO SLIM JOGGER ist aus Edelstahl gefertigt und erfüllt damit alle Ansprüche an Hygiene und Haltbarkeit.

Die Vorteile:

- Perfekte Kombination mit flex'rack
- Schlanke Bauweise für präzisen Einsatz
- Bauweise aus Edelstahl für lange Lebensdauer und Hygiene



Bestell-Nr.	Bezeichnung	VE
BKA00040	CITO SLIM JOGGER 7 mm   0,28" mit Scheibe	25 St.



# Joggers für Angle-Lock™

## Composite Jogger Assembly

Composite Jogger Assembly (Standard Slide)



	Bezeichnung	VE	Bestell-Nr.
	Composite Jogger Assembly (Standard Slide) Körper Länge 61 mm, Gesamtlänge 81 mm	50 St.	BKA07001
	Composite Jogger Assembly (Long Slide) Körper Länge 61 mm, Gesamtlänge 103 mm	50 St.	BKA07002
	Composite Jogger Assembly (151 mm Slide) Körper Länge 61 mm, Gesamtlänge 139 mm	25 St.	BKA07003
	Composite Jogger Assembly (251 mm Slide) Körper Länge 61 mm, Gesamtlänge 235 mm	25 St.	BKA07004

Inklusive Schrauben mit Kreuzschlitzantrieb



# Jogger – Universal

Jogger – Universal



7/16" Drop Guide W



Drop Guide Solid



10 mm Drop Guide



	Bezeichnung	VE	Bestell-Nr.
	Jogger – Universal – Front/Rear	25 St.	BKA00201
	Jogger – Universal – Side	25 St.	BKA00202
<b>151 mm Slide</b>			
	Jogger – Universal – Front/Rear (151 mm Slide)	25 St.	BKA00203
	Jogger – Universal – Side (151 mm Slide)	25 St.	BKA00204
<b>251 mm Slide</b>			
	Jogger – Universal – Front/Rear (251 mm Slide)	25 St.	BKA00205
	Jogger – Universal – Side (251 mm Slide)	25 St.	BKA00206
<b>7/16" Drop Guide W</b>			
	Jogger – Universal – 7/16" Drop Guide W	25 St.	BKA00207
	Jogger – Universal – 7/16" Drop Guide W (151 mm Slide)	25 St.	BKA00208
	Jogger – Universal – 7/16" Drop Guide W (251 mm Slide)	25 St.	BKA00209
<b>Drop Guide Solid</b>			
	Jogger – Universal – 1/4" Drop Guide Solid	25 St.	BKA00211
	Jogger – Universal – 3/8" Drop Guide Solid	25 St.	BKA00212
	Jogger – Universal – 5/16" Drop Guide Solid	25 St.	BKA00213
<b>10 mm Drop Guide</b>			
	Jogger – Universal – 10 mm Drop Guide W / Slide	10 St.	BKA08001
	Jogger – Universal – 10 mm Drop Guide Long Slide	10 St.	BKA08002
	Jogger – Universal – 10 mm Drop Guide Narrow Slide	10 St.	BKA08003

## Jogger – Grid Tool

Jogger – Grid Tool



	Bezeichnung	VE	Bestell-Nr.
	Jogger – Grid Tool – Front/Rear	25 St.	BKA00100
	Jogger – Grid Tool – Side	25 St.	BKA00101
	Jogger – Grid Tool – Rear with hat	25 St.	BKA00102
<b>151 mm Slide</b>			
	Jogger – Grid Tool – Front/Rear (151 mm Slide)	25 St.	BKA00103
	Jogger – Grid Tool – Side (151 mm Slide)	25 St.	BKA00104
	Jogger – Grid Tool – Rear with hat (151 mm Slide)	25 St.	BKA00105
<b>251 mm Slide</b>			
	Jogger – Grid Tool – Front/Rear (251 mm Slide)	25 St.	BKA00106
	Jogger – Grid Tool – Side (251 mm Slide)	25 St.	BKA00107
	Jogger – Grid Tool – Rear with hat (251 mm Slide)	25 St.	BKA00108

## Jogger – Special

Pin Jogger



	Bezeichnung	VE	Bestell-Nr.
	Side Jogger für narrow flat top Mounting Rail	25 St.	BKA00501
	Pin Jogger (8,0 × 3,0 mm)	25 St.	BKA00502
	CITO SLIM JOGGER 7 mm   0,28" mit Scheibe	25 St.	BKA00102

## Jogger – Special Long Slide 44 mm

Universal



Universal – Drop Guide



	Bezeichnung	VE	Bestell-Nr.
<b>Universal</b>			
	Jogger – Universal – Front/Rear (44 mm Slide)	25 St.	BKA00301
	Jogger – Universal – Side (44 mm Slide)	25 St.	BKA00302
<b>Universal – Drop Guide</b>			
	Jogger – Universal – Drop Guide (44 mm Slide)	25 St.	BKA00303
	Jogger – Universal – Drop Guide V2 (44 mm Slide)	25 St.	BKA00304
<b>Grid Tool</b>			
	Jogger – Grid Tool – Rear with hat (44 mm Slide)	25 St.	BKA00305
	Jogger – Grid Tool – Side (44 mm Slide)	25 St.	BKA00306

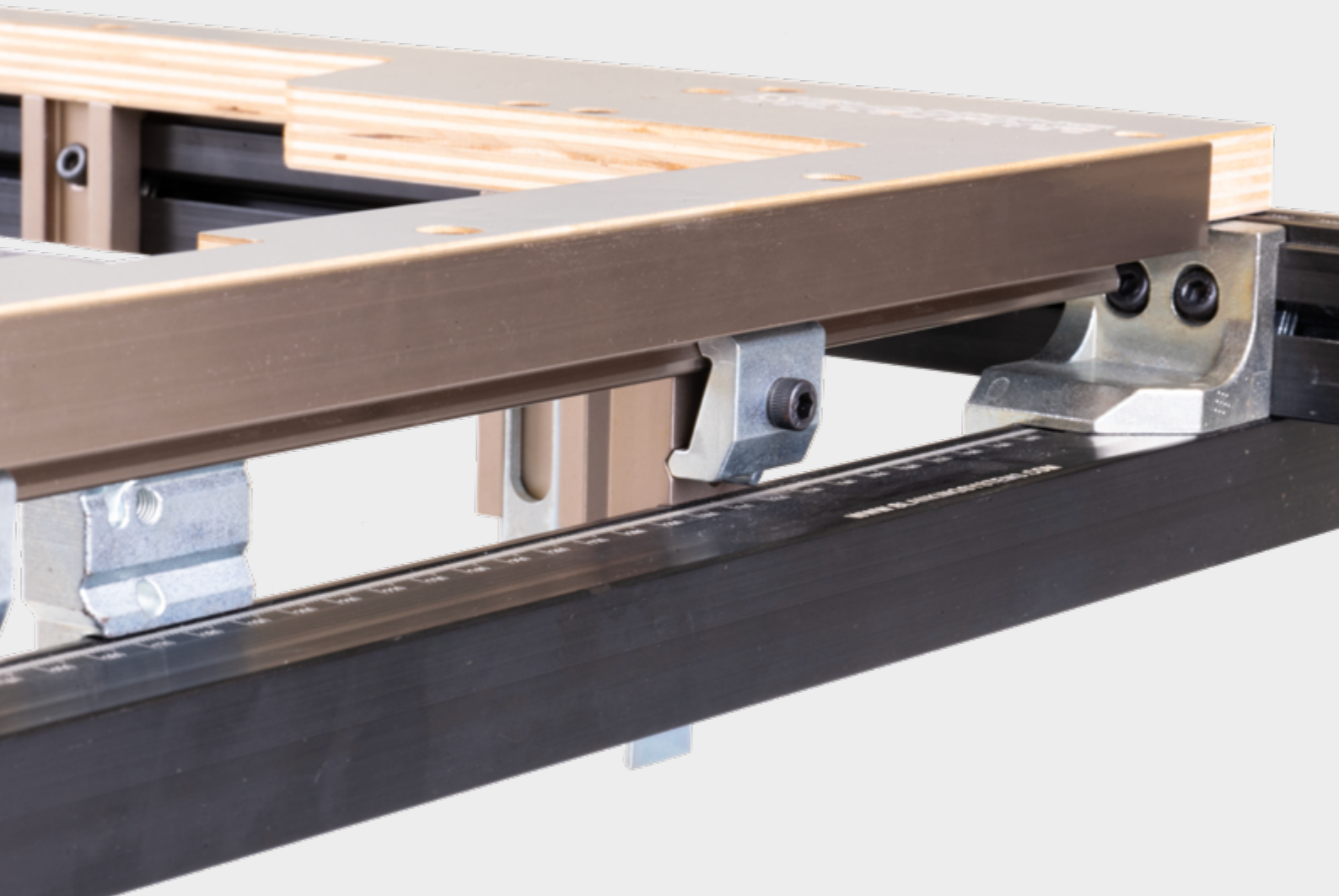

## CITO-Nutzentrennkomponenten Rails

# Frame Rails für Angle-Lock™

## Angle-Lock™ QUICK SET Frame Rails

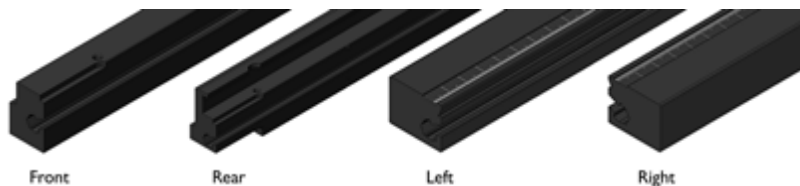

Bezeichnung	Front	Rear	Left	Right
Frame Rail SP 102/103	BFB04001	BFB04007	BFB01018	BFB01026
Frame Rail SP 104	BFB04002	BFB04008	BFB01018	BFB01026
Frame Rail SP 106	BFB04003	BFB04009	BFB01019	BFB01027
Frame Rail SP 130	BFB04004	BFB04010	BFB01020	BFB01028
Frame Rail SP 142-ER	BFB04005	BFB04011	BFB01021	BFB01029
Frame Rail SP 142-CER	BFB04005	BFB04011	BFB01022	BFB01030
Frame Rail SP 145	BFB04006	BFB04012	BFB01023	BFB01031

VE: 1 St.

## Angle-Lock™ STANDARD Frame Rails

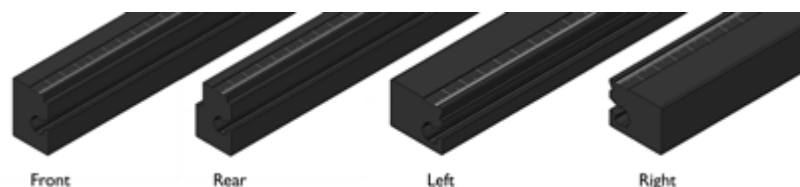

Bezeichnung	Front	Rear	Left	Right
Frame Rail SP 102/103	BFB01001	BFB01009	BFB01018	BFB01026
Frame Rail SP 104	BFB01002	BFB01010	BFB01018	BFB01026
Frame Rail SP 106	BFB01003	BFB01011	BFB01019	BFB01027
Frame Rail SP 130	BFB01004	BFB01012	BFB01020	BFB01028
Frame Rail SP 142-ER	BFB01005	BFB01013	BFB01021	BFB01029
Frame Rail SP 142-CER	BFB01005	BFB01014	BFB01022	BFB01030
Frame Rail SP 145	BFB01006	BFB01015	BFB01023	BFB01031
Frame Rail SP 162	BFB01007	BFB01016	BFB01024	BFB01032
Frame Rail SP 1600-ER	BFB01008	BFB01017	BFB01025	BFB01033

VE: 1 St.

## Angle-Lock™ RECEIVER SYSTEM Frame Rails

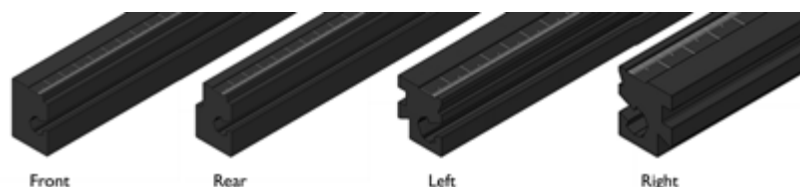

Bezeichnung	Front	Rear	Left	Right
Frame Rail SP 102/103	BFB01001	BFB01009	BFB06001	BFB06009
Frame Rail SP 104	BFB01002	BFB01010	BFB06001	BFB06009
Frame Rail SP 106	BFB01003	BFB01011	BFB06002	BFB06010
Frame Rail SP 130	BFB01004	BFB01012	BFB06003	BFB06011
Frame Rail SP 142-ER	BFB01005	BFB01013	BFB06004	BFB06012
Frame Rail SP 142-CER	BFB01005	BFB01014	BFB06005	BFB06013
Frame Rail SP 145	BFB01006	BFB01015	BFB06006	BFB06014
Frame Rail SP 162	BFB01007	BFB01016	BFB06007	BFB06015
Frame Rail SP 1600-ER	BFB01008	BFB01017	BFB06008	BFB06016

VE: 1 St.

## Support Rails – Flat Top Tool







	Bezeichnung	Bestell-Nr.
	Support Rail für SP 102/103/104	BFB02001
	Support Rail für SP 106	BFB02002
	Support Rail für SP 130	BFB02003
	Support Rail für SP 142-CER	BFB02004
	Support Rail für SP 142-ER	BFB02005
	Support Rail für SP 145	BFB02006
	Support Rail für SP 162	BFB02007
	Support Rail 2740 mm	BFB02008
	Support Rail – Bendable 2740 mm	BFB02009

VE: 1 St.

## Komponenten



	Bezeichnung	VE	Bestell-Nr.
	Support Rail End	5 St.	BFB02101
	Pin Insertion Guide Tool	1 St.	BFB02102
	Hardened Pin Ø 3,5 × 28 mm	50 St.	BFB02103
	Spring Clip (Screwless Support Rail)	25 St.	BFB02104

# Mounting Rails

## Adjustable Side Scrap Support Rail

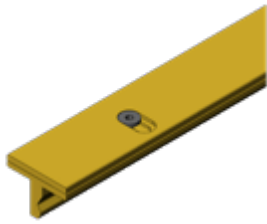

	Bezeichnung	VE	Bestell-Nr.
	Adjustable Side Scrap Support Rail für SP 102/103	2 St.	BMR01001
	Adjustable Side Scrap Support Rail für SP 104	2 St.	BMR01002
	Adjustable Side Scrap Support Rail für SP 106	2 St.	BMR01003
	Adjustable Side Scrap Support Rail für SP 130	2 St.	BMR01004
	Adjustable Side Scrap Support Rail für SP 142	2 St.	BMR01005
	Adjustable Side Scrap Support Rail für SP 145	2 St.	BMR01006
	Adjustable Side Scrap Support Rail für SP 162	2 St.	BMR01007

## Flat Top Mounting Rail



	Bezeichnung	VE	Bestell-Nr.
	Flat Top Mounting Rail – Narrow für SP 102/103/104	2 St.	BMR02001
	Flat Top Mounting Rail – Narrow für SP 106	2 St.	BMR02002
	Flat Top Mounting Rail – Narrow für SP 130	2 St.	BMR02003
	Flat Top Mounting Rail – Narrow für SP 142	2 St.	BMR02004
	Flat Top Mounting Rail – Narrow für SP 162	2 St.	BMR02005



## Universal Mounting Rail

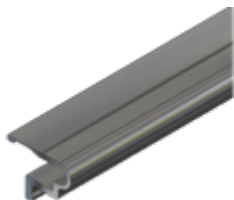

	Bezeichnung	VE	Bestell-Nr.
	Universal Mounting Rail für SP 102/103/104/106	2 St.	BMR03001
	Universal Mounting Rail für SP 130	2 St.	BMR03002
	Universal Mounting Rail für SP 142/145	2 St.	BMR03003
	Universal Mounting Rail für SP 162	2 St.	BMR03004

## Special Mounting Rail



	Bezeichnung	VE	Bestell-Nr.
	Screwless Mounting Rail 2740 mm	2 St.	BMR04001
	Side Scrap Support – Single Knife Tool 2740 mm	2 St.	BMR04002

## Zubehör



	Bezeichnung	VE	Bestell-Nr.
	Parallel Clamp	25 St.	BFB07113



CITO-Nutzentrennkomponenten

## Komponenten



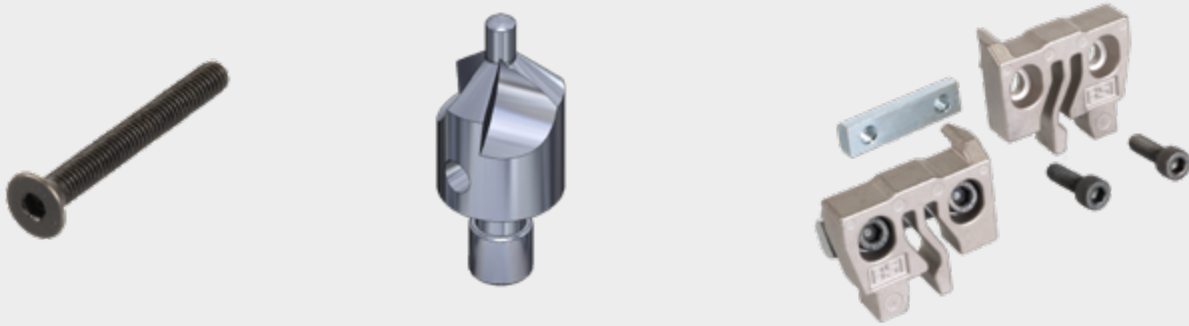







## Frame Assembly Components für Angle-Lock™

### Komponenten Angle-Lock™



	Bezeichnung	VE	Bestell-Nr.
	Screw – flat SHCS – M3 × 8 mm	50 St.	BFB07001
	Screw – flat SHCS – M3 × 25 mm	50 St.	BFB07002
	Screw – flat SHCS – M4 × 25 mm	50 St.	BFB07003
	Screw – low head SHCS M5 × 6 mm	50 St.	BFB07004
	Screw – low head SHCS M5 × 16 mm	50 St.	BFB07005
	Screw – special low head SHCS M5 × 8 mm	50 St.	BFB07006
	Screw – special low head SHCS M5 × 16 mm	50 St.	BFB07007
	Screw – standard SHCS M5 × 10 mm	50 St.	BFB07008
	Screw – standard SHCS M5 × 20 mm	50 St.	BFB07009
	Screw – button SHCS – M6 × 12 mm	50 St.	BFB07010

## QUICK SET FRAMES – Komponenten

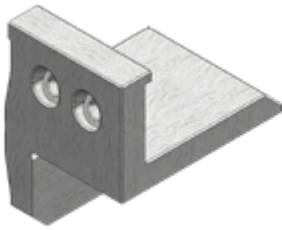

	Bezeichnung	VE	Bestell-Nr.
	QUICK SET Rear Corner Bracket – Left	5 St.	BFB04101
	QUICK SET Rear Corner Bracket – Right	5 St.	BFB04102
	QUICK SET Grid Support	5 St.	BFB04103
	QUICK SET Bushing Kit	5 St.	BFB04104
	Dovetail Nut Corner – Bracket	50 St.	BFB04105
	Dovetail Nut – Accessory	50 St.	BFB04106
	Centerline Bracket – Bottom Mount	10 St.	BFB04107
	Screw – special low head SHCS M5 × 20 mm	50 St.	BFB04109
	Screw – special low head SHCS M5 × 24 mm	50 St.	BFB04110
	Screw – SHCS M5 × 16 mm	50 St.	BFB04111
	QUICK SET Clip	20 St.	BFB04113
	QUICK SET Corner Bracket – Left	5 St.	BFB04114
	QUICK SET Corner Bracket – Right	5 St.	BFB04115
	Grid Mounting Bracket	50 St.	BFB04116
	INSERT TOOL MOUNTING BRACKET – GRID	5 St.	BFB07027
	INSERT TOOL MOUNTING BRACKET – WOOD	5 St.	BFB07028
	INSERT TOOL MOUNTING BRACKET – RAIL	5 St.	BFB07029

## STANDARD und RECEIVER SYSTEM – Komponenten

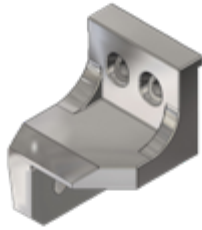

	Bezeichnung	VE	Bestell-Nr.
	Corner Bracket – Left	5 St.	BFB04114
	Corner Bracket – Right	5 St.	BFB04115
	Dovetail Nut Corner Bracket	50 St.	BFB04105



## Frame Tools

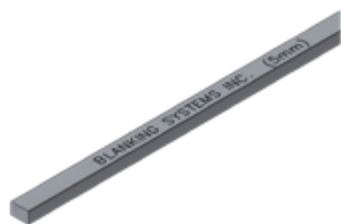

	Bezeichnung	VE	Bestell-Nr.
	Countersink Cutter – 3 mm	1 St.	BFB08001
	Countersink Cutter – 4 mm	1 St.	BFB08002
	Counterbore Cutter – 5 mm	1 St.	BFB08003
	Adjustable Counterbore / Countersink Kit	1 St.	BFB08004
	RECEIVER SYSTEM Frame Clamp	2 St.	BFB08006

## Adhesive Runner



	Bezeichnung	VE	Bestell-Nr.
	Adhesive Runner 5,0 × 3,0 mm × 1200 mm	10 St.	BFB07024
	Adhesive Runner 5,0 × 3,0 mm × 1200 mm	10 St.	BFB07025
	Adhesive Runner 5,0 × 3,0 mm × 1200 mm	10 St.	BFB07026



## Machine Frame Mounting Hardware

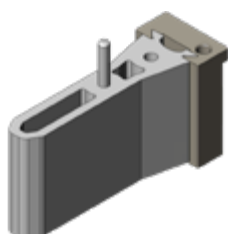

	Bezeichnung	VE	Bestell-Nr.
	Quick Lock Lower Left	5 St.	BFB07011
	Quick Lock Lower Right	5 St.	BFB07012
	Quick Lock Kit	1 St.	BFB07013
	Bracket – Centerline – Front Mount	10 St.	BFB07014
	Overclamp	2 St.	BFB07015
	Stop Bracket PER	10 St.	BFB07016
	Stop Bracket Kit PER / ER	5 St.	BFB07017
	Gripper Finger Support	2 St.	BFB07018
	Mounting Bracket SP 142-ER	2 St.	BFB07019
	Mounting Bracket Kit SP 142-ER	1 St.	BFB07020
	Overclamp Left SP 142-ER	5 St.	BFB07021
	Overclamp Right SP 142-ER	5 St.	BFB07022
	Overclamp Set SP 142-ER	1 St.	BFB07023

## Lower Board Support



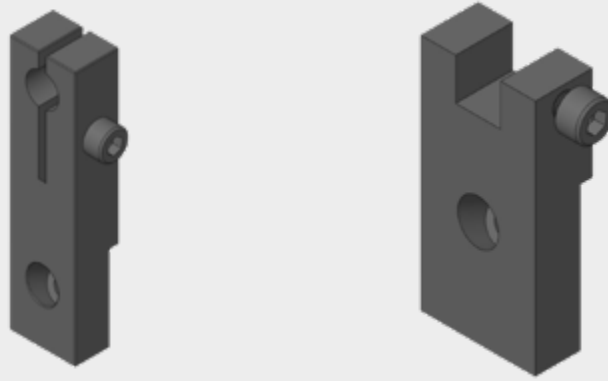

	Bezeichnung	VE	Bestell-Nr.
	Lower Board Support Body	10 St.	BFB07111
	Lower Board Support Assembly	10 St.	BFB07112



## Rod Clamps



	Bezeichnung	VE	Bestell-Nr.
	Rod Clamps – Side – Ø 6,5 mm	5 pc.	BFB03101
	Rod Clamps – Side – Ø 9,5 mm	5 pc.	BFB03102
	Rod Clamps – Rear – Ø 8,0 mm	5 pc.	BFB03103
<b>Rod Clamp Assembly</b>			
	Rod Clamp Assembly Ø 9,5 mm für SP 130	1 St.	BFB03104
	Rod Clamp Assembly Ø 9,5 mm für SP 142-CER	1 St.	BFB03105
	Rod Clamp Assembly Ø 9,5 mm für SP 102/103	1 St.	BFB03106
<b>Single Knife Rod Assembly</b>			
	Single Knife Rod Assembly Ø 8,0 mm für SP 104	1 St.	BFB03107
	Single Knife Rod Assembly Ø 9,5 mm für SP 104	1 St.	BFB03108
	Single Knife Rod Assembly Ø 9,5 mm für SP 145	1 St.	BFB03109
	Single Knife Rod Assembly Ø 9,5 mm für SP 162	1 St.	BFB03110

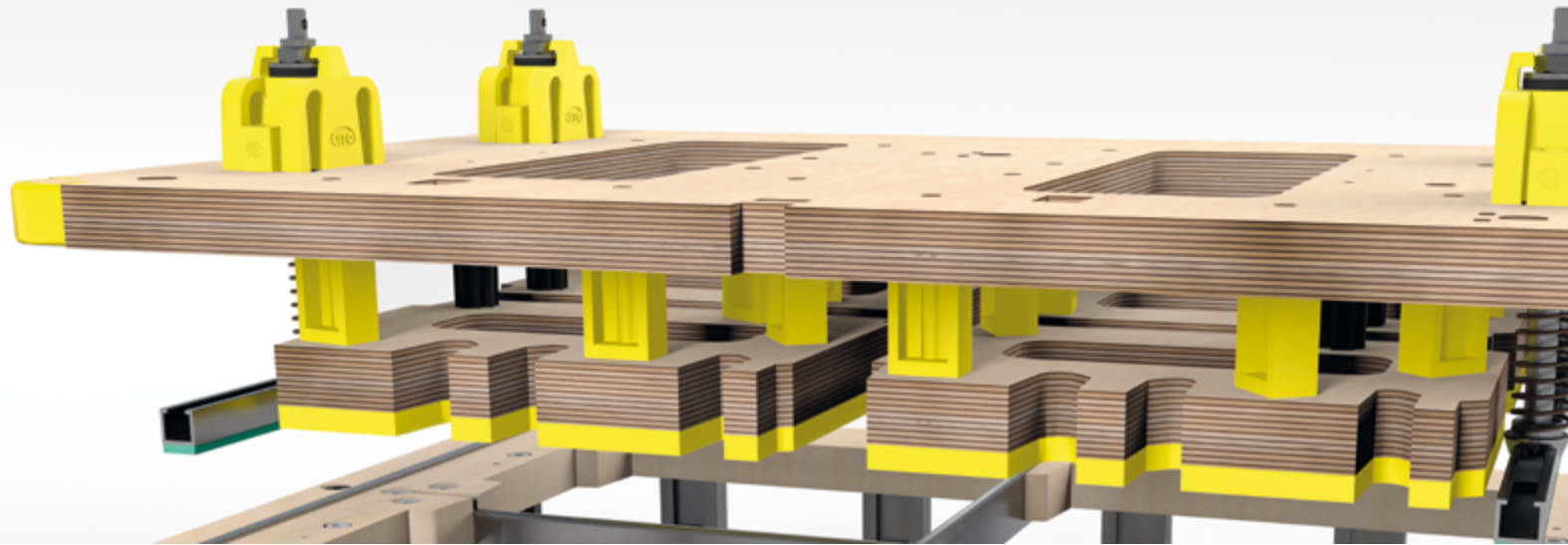

## Material für Stoßblöcke

### CITO SPACER



Der CITO SPACER (Abstandhalter) wird eingesetzt, um einen zuverlässigen Abstand zwischen dem oberen Nutzentrennwerkzeug und den Stoßblöcken zu gewährleisten.

Bestell-Nr.	Bezeichnung	Farbe	VE
BLC07013	CITO SPACER Abstandhalter für Stoßblöcke, rechteckig Gesamtlänge 53 mm, Abstand 30 mm	Gelb	500 St.

### CITO MOUNTING SLEEVE



Die CITO MOUNTING SLEEVE (Montagehülse) für Nutzentrennwerkzeuge ist optimal geeignet für den Einsatz in Kombination mit dem CITO SPACER (Abstandhalter) für Stoßblöcke. Sie fixiert den Stoßblock durch Verschrauben; dabei wird der Stoßblock in seiner Position sicher gehalten und somit ein reibungsloser Produktionsablauf gewährleistet.

Bestell-Nr.	Bezeichnung	Farbe	VE
BLC07008	CITO MOUNTING SLEEVE Befestigungshülse für Stoßblöcke Gesamtlänge 36 mm, Abstand 30 mm	Schwarz	400 St.

## Auswerfmaterial CITOject F 25 GELB

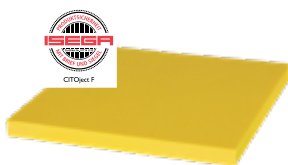

Die Vorteile:

- Reduzierung des Stanzdrucks in der Maschine
- Weniger Haltepunkte und schnellerer Bogenlauf
- UV- und alterungsbeständiges Material
- EasyFix-Technologie
- Zertifiziert als unbedenklich zur Herstellung von Faltschachteln für Lebensmittel

Bezeichnung	Abmessungen (L × B × H)	Farbe	Bestell-Nr.	EasyFix Bestell-Nr.
CITOject F 25 GELB	1000 × 970 × 7 mm	Gelb	BPC00610	BPC01610

VE: 1 Platte

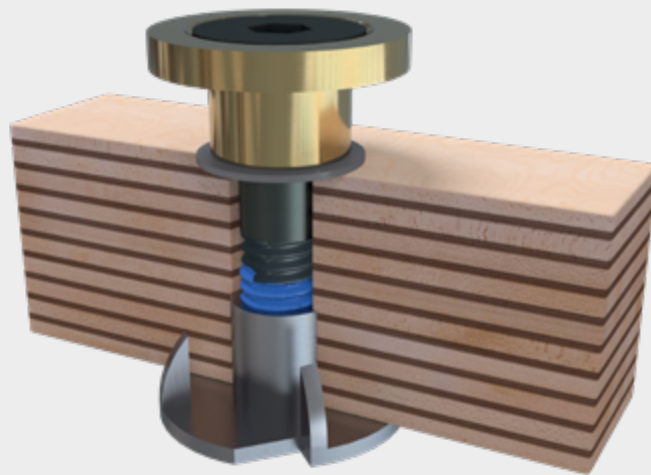

## CITO Quick Lock Safety Screw

Die clevere Sicherheitsschraube für Nutzentrennung und Ausbrechen

CITO Quick Lock Safety Screw kann sowohl für das obere Nutzentrennwerkzeug als auch für das obere Ausbrechbrett verwendet werden.

Die Schraube ist fertig montiert und der Zusammenbau der Baugruppe entfällt. Mit einem Sechskantschlüssel SW6 wird die Schraube bis zur Holzoberfläche eingeschraubt, so dass der Kopf drehbar bleibt. Das Werkzeug lässt sich leicht einschieben und verhakt nicht.

Dank der Schraubensicherungsbeschichtung ist ein zusätzliches Sichern mit einer Mutter nicht notwendig. Das vereinfacht die Montage.

Verwendbar für Holz von 15 mm bis 18 mm.

Die Vorteile:

- Fertig montierte Baugruppe
- Drehbarer Kopf
- Leichtes Einschieben des Werkzeugs
- Schraubensicherungsbeschichtung



Bestell-Nr.	Bezeichnung	Farbe	VE
BLC06018	CITO Quick Lock Safety Screw, M6	Schwarz	50 St.

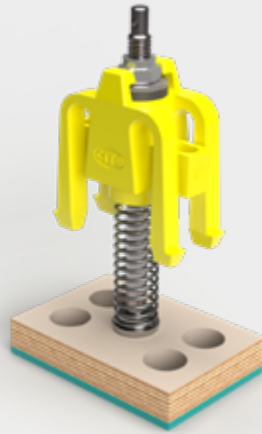

## CITO Auswerfmaterial für Anpressplatten

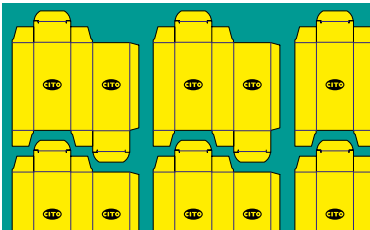

Die Vorteile:

- Einfache optische Qualitätskontrolle durch Farbcodierung
- Reduzierung des Stanzdrucks in der Maschine
- Weniger Haltepunkte und schnellerer Bogenlauf
- UV- und alterungsbeständiges Material
- EasyFix-Technologie
- Zertifiziert als unbedenklich zur Herstellung von Faltschachteln für Lebensmittel

CITO Polytop 35 GRÜN EasyFix



CITOject F 45 ORANGE EasyFix



Bezeichnung	Abmessungen (L × B × H)	EasyFix Bestell-Nr.
CITO Polytop 35 GRÜN EasyFix	658 × 380 × 3 mm	BPP02505
CITOject F 45 ORANGE EasyFix	990 × 780 × 3 mm	BPC01645

VE: 1 Platte



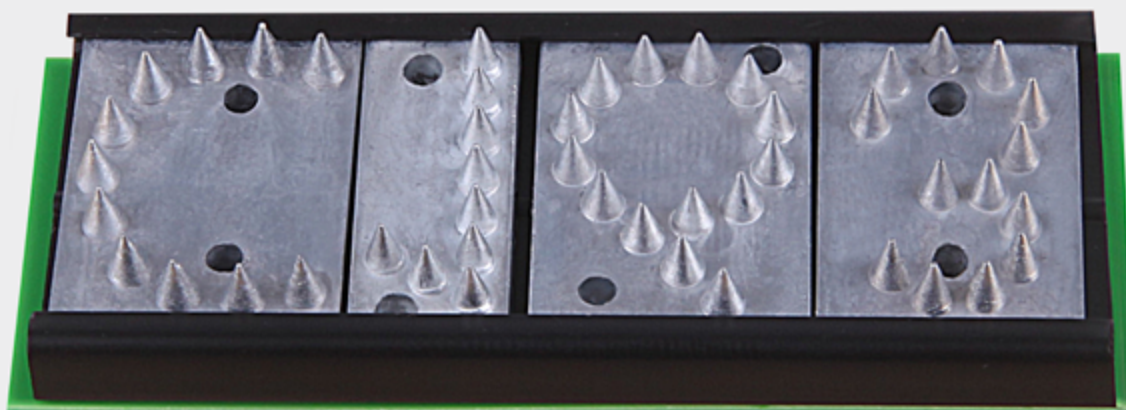

## Perforier- und Prägezeichen

CITO Spikes (Perforierzeichen) sind mit Nadeln ausgestattete Metallplatten, auch Nadelzeichen genannt. Sie dienen zum Markieren von Wellpappe. Im Stanzprozess durchstoßen die Nadeln den Deckliner der Wellpappe und hinterlassen gut lesbare Zeichen.

CITO Spikes sind lieferbar als Spikes mit Kerbe, einer Schrifthöhe von 20 mm und als Mini Spikes mit einer Schrifthöhe von 10 mm. Die Nadeln sind in Buchstaben-, Zahlen- oder Symbol-Form angeordnet. Spezifische Symbole zum Anbringen von z. B. gesetzlich geforderten Kennzeichnungen wie Recyclinghinweisen sind in verschiedenen Größen erhältlich.

Mit dem CITO Spike System erhalten Sie ein logisches, an unterschiedliche Wellpappen angepasstes System von Spikes, Spikeleisten und Unterlagen. Einfaches und bequemes Handling und logischer Aufbau der Spikeleisten.

- Leichter Austausch der Spikes in der Leiste
- An die europäische Stanzformennorm angepasste Höhen
- Selbstklebende Unterlagen zum einfachen Höhenausgleich
- Einfache Montage der Leisten durch Selbstklebung
- CAD-Templates zur einfachen Konstruktion verfügbar

Identisches Konzept auch bei Mini Spikes und Mini Prägezeichen.

## Symbole

Spike „TRIMAN“



Spike „PAP 21“



Leichtmetallguss, mit Schriftzug genadelt, in Normgröße.

Bestell-Nr.	Bezeichnung	Außenmaße	Schriftgröße	Nadelhöhe
BQE00017	Spike „TRIMAN“	65 × 65 mm	54 × 59 mm	
BQE00006	Spike „PAP 20“	62 × 66 mm	49 × 58 mm	
BQE00018	Spike „PAP 20“ Mini, mit Senklöchern	35 × 30 mm	25,7 × 24,5 mm	
BQE00008	Spike „PAP 21“	62 × 66 mm	49 × 58 mm	
BQE00009	Spike „PAP 21“ Mini	35 × 30 mm	25,7 × 24,5 mm	
BQE00016	Spike „PP 05“	60 × 66 mm	49 × 61 mm	
BQE00001	Resy-Symbol	66 × 62 × 6,5 mm	55 × 60 mm	3,5 mm
BQE00002	Resy-Symbol, mini	25 × 25 × 3,5 mm	23 × 22 mm	2,0 mm
BQE00003	Resy-Symbol*	75 × 75 × 5,3 mm	65 × 65 mm	2,8 mm
BQE00004	Resy-Symbol, mini*	25 × 25 × 3,5 mm	23 × 22 mm	2,0 mm
BQE00010	Grüner-Punkt-Symbol	50 × 50 × 7 mm	Ø 44 mm	3,7 mm
BQE00011	Grüner-Punkt-Symbol, mini	25 × 25 × 5,7 mm	Ø 22 mm	2,0 mm

\* ohne Schriftzug

VE: 20 St.



## Spikes mit Kerbe

Schrifthöhe 20 mm

Spike 0



Spike 1



Bestell-Nr.	Bezeichnung
BQE03000	Spike 0
BQE03001	Spike 1
BQE03002	Spike 2
BQE03003	Spike 3
BQE03004	Spike 4
BQE03005	Spike 5
BQE03006	Spike 6/9
BQE03007	Spike 7
BQE03008	Spike 8
BQE04010	Spike A
BQE04011	Spike B
BQE04012	Spike C
BQE04013	Spike D
BQE04014	Spike E
BQE04015	Spike F
BQE04016	Spike G
BQE04017	Spike H
BQE04018	Spike I
BQE04019	Spike J
BQE04020	Spike K
BQE04021	Spike L

Bestell-Nr.	Bezeichnung
BQE04022	Spike M
BQE04023	Spike N
BQE03000	Spike O
BQE04024	Spike P
BQE04025	Spike Q
BQE04026	Spike R
BQE04027	Spike S
BQE04028	Spike T
BQE04029	Spike U
BQE04030	Spike V
BQE04022	Spike W
BQE04031	Spike X
BQE04032	Spike Y
BQE04033	Spike Z
BQE04034	Spike "-"
BQE04035	Spike "/ "
BQE04036	Spike " , "
BQE04037	Spike "&"
BQE04038	Spike „Nadelkissen“
BQE04039	Spike „Fahne“

VE: 25 St.

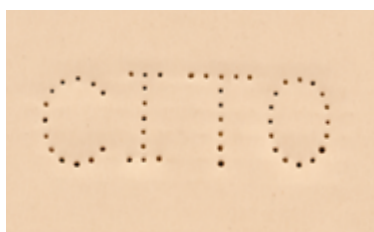

## Mini Spikes

Schrifthöhe 10 mm

Endstück Mini Spike



Mini Spike 1



Bestell-Nr.	Bezeichnung
BQE02000	Mini Spike 0
BQE02001	Mini Spike 1
BQE02002	Mini Spike 2
BQE02003	Mini Spike 3
BQE02004	Mini Spike 4
BQE02005	Mini Spike 5
BQE02006	Mini Spike 6/9
BQE02007	Mini Spike 7
BQE02008	Mini Spike 8
BQE02010	Mini Spike A
BQE02011	Mini Spike B
BQE02012	Mini Spike C
BQE02013	Mini Spike D
BQE02014	Mini Spike E
BQE02015	Mini Spike F
BQE02016	Mini Spike G
BQE02017	Mini Spike H
BQE02018	Mini Spike I
BQE02019	Mini Spike J

Bestell-Nr.	Bezeichnung
BQE02020	Mini Spike K
BQE02021	Mini Spike L
BQE02022	Mini Spike M
BQE02023	Mini Spike N
BQE02000	Mini Spike O
BQE02024	Mini Spike P
BQE02025	Mini Spike Q
BQE02026	Mini Spike R
BQE02027	Mini Spike S
BQE02028	Mini Spike T
BQE02029	Mini Spike U
BQE02030	Mini Spike V
BQE02022	Mini Spike W
BQE02032	Mini Spike X
BQE02033	Mini Spike Y
BQE02034	Mini Spike Z
BQE02035	Mini Spike "-"
BQE02036	Mini Spike "/ "
BQE02100	Endstück Mini Spike

VE: 25 St.



## Mini Prägezeichen

Im Gegensatz zu Spikes wird bei den CITO Mini Prägezeichen der Deckliner der Wellpappe nicht durchstoßen. Sie werden z. B. bei E-Welle und F-Welle eingesetzt.

Durch die identische Grundgeometrie ist das Sortiment der CITO Mini Prägezeichen kompatibel mit dem CITO Spike System.

Schrifthöhe 10 mm

Mini Prägezeichen 5



Bestell-Nr.	Bezeichnung	Bestell-Nr.	Bezeichnung
BQE07000	Mini Prägezeichen 0/O	BQE07018	Mini Prägezeichen I
BQE07001	Mini Prägezeichen 1	BQE07019	Mini Prägezeichen J
BQE07002	Mini Prägezeichen 2	BQE07020	Mini Prägezeichen K
BQE07003	Mini Prägezeichen 3	BQE07021	Mini Prägezeichen L
BQE07004	Mini Prägezeichen 4	BQE07022	Mini Prägezeichen M/W
BQE07005	Mini Prägezeichen 5	BQE07023	Mini Prägezeichen N
BQE07006	Mini Prägezeichen 6/9	BQE07024	Mini Prägezeichen P
BQE07007	Mini Prägezeichen 7	BQE07025	Mini Prägezeichen Q
BQE07008	Mini Prägezeichen 8	BQE07026	Mini Prägezeichen R
BQE07010	Mini Prägezeichen A	BQE07027	Mini Prägezeichen S
BQE07011	Mini Prägezeichen B	BQE07028	Mini Prägezeichen T
BQE07012	Mini Prägezeichen C	BQE07029	Mini Prägezeichen U
BQE07013	Mini Prägezeichen D	BQE07030	Mini Prägezeichen V
BQE07014	Mini Prägezeichen E	BQE07032	Mini Prägezeichen X
BQE07015	Mini Prägezeichen F	BQE07033	Mini Prägezeichen Y
BQE07016	Mini Prägezeichen G	BQE07034	Mini Prägezeichen Z
BQE07017	Mini Prägezeichen H	BQE02100	Endstück Mini Spike

VE: 25 St.

Spikes mit Spikeleiste für Spikes mit Kerbe und Unterlage zum Höhenausgleich

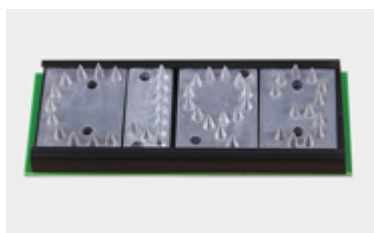

## Zubehör für Spikes, Mini Spikes und Mini Prägezeichen

Bestell-Nr.	Bezeichnung	Abmessungen (L × B × H)	Farbe	VE
BQE04100	Spikeleiste für Spikes mit Kerbe, Schrifthöhe 20 mm, selbstklebend	700 × 29 × 5,2 mm Bodendicke: 1,9 mm	Schwarz	1 St.
AQE00001	Unterlage zum Höhenausgleich für Spikeleiste, selbstklebend	700 × 28 × 0,5 mm	Pink	25 St.
AQE00003	Unterlage zum Höhenausgleich für Spikeleiste, selbstklebend	700 × 28 × 0,8 mm	Gelb	25 St.
AQE00002	Unterlage zum Höhenausgleich für Spikeleiste, selbstklebend	700 × 28 × 1,0 mm	Grün	25 St.
BQE02101	Spikeleiste für Mini Spikes und Mini Prägezeichen, nicht selbstklebend	1000 × 16,4 × 3,0 mm Bodendicke: 0,8 mm	Blau	1 St.
AQE00011	Unterlage zum Höhenausgleich für Spikeleiste Mini Spikes und Mini Prägezeichen, selbstklebend	700 × 16 × 0,5 mm	Pink	25 St.
AQE00013	Unterlage zum Höhenausgleich für Spikeleiste Mini Spikes und Mini Prägezeichen, selbstklebend	700 × 16 × 0,8 mm	Gelb	25 St.
AQE00012	Unterlage zum Höhenausgleich für Spikeleiste Mini Spikes und Mini Prägezeichen, selbstklebend	700 × 16 × 1,0 mm	Grün	25 St.





## Zubehör Stanzform

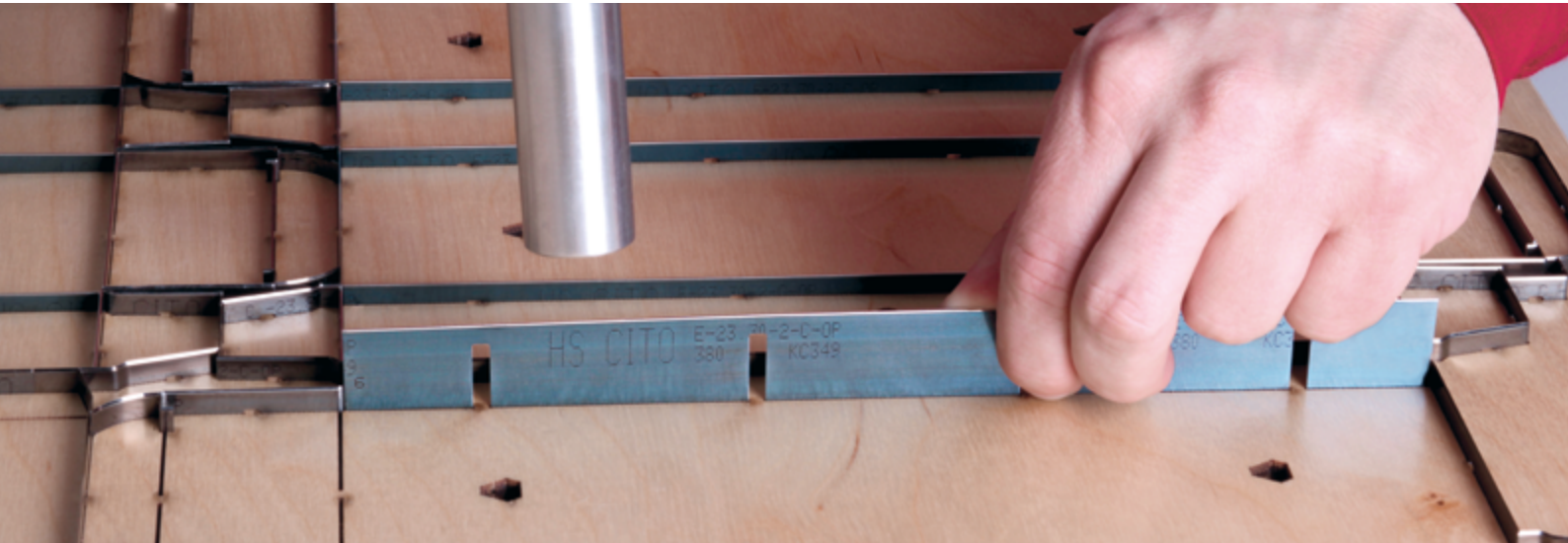

## HS CITO FormLine

### Schneid- und Rilllinien für Flachbettstanzen

Für optimale Stanzergebnisse ist der Einsatz von hochwertigen Präzisionslinien unerlässlich; so bietet CITO hochwertige Schneid- und Rilllinien an, die exakt auf die Bedürfnisse des modernen und wettbewerbsfähigen Stanzformenbaus abgestimmt sind.

Sie werden höchsten Anforderungen beim Stanzen, Rillen und Perforieren verschiedenster Materialien gerecht. Alle Linien sind geeignet für automatische Biegemaschinen.



### HS CITO Schneidlinien

DIE universelle Schneidlinie; sehr gute Biegeeigenschaften; geeignet für 90 % aller Anwendungen.

HS CITO Schneidlinien bieten Ihnen ein exzellentes Preis-Leistungs-Verhältnis. Alle Schneidlinien der HS CITO Reihe sind schneidengehärtet für ausgezeichnete Schneideigenschaften und längere Standzeit. HS CITO Schneidlinien sind sehr biegefähig; die tiefe Randentkohlung des Körpers verhindert Rissbildung beim Biegen.

### HS CITO SuperBend

Durch die ausgewogene Härtetechnologie wird auch der kleinste Biegewinkel bewältigt. Die gehärteten Schneiden ermöglichen hervorragende Standzeiten.

### HS CITO SwordCut

Die präzisionsgeschliffene Schneide sowie höchste Maßgenauigkeit reduzieren den Stanzdruck, verhindern die Bildung von Engshaaren und Stanzstaub.

## HS CITO Rilllinien

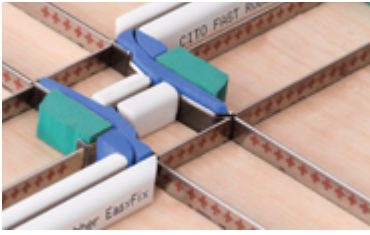

### HS CITO MasterCrease Color Coded

HS CITO MasterCrease Color Coded Rilllinien vereinfachen die Produktion und die Kontrolle von Stanzformen. Hier werden alle Rilllinienhöhen deutlich durch einen Farbcode gekennzeichnet. Dies vermeidet Verwechslungen bei der Bemessung und vereinfacht die Qualitätskontrolle.

Ausgezeichnete Zentrizität und exakte Fertigungstechnologie für höchste Ansprüche an die perfekte Rillung.

### Sonderlinien

Für alle speziellen Anforderungen gibt es die ES CITO Specials.



## CITO-Centerline-Verstärkung



Für 12 mm Holzdicke



Für 15 mm Holzdicke



Für 18 mm Holzdicke



Die neue CITO-Centerline-Verstärkung kann dank spezieller Rippen gänzlich ohne Schrauben befestigt werden

Die dadurch entstehenden Klemmkräfte halten die Verstärkung in der Stanzform; die Montagezeit wird verkürzt.

Für Anwender, die eine zusätzliche Befestigung mittels Schrauben bevorzugen, sind trotzdem entsprechende Aussparungen vorgesehen. Der Vorteil: Die Standgenauigkeit ist höher, da sie deutlich weniger von den Maßtoleranzen beim Laserschneiden beeinflusst wird.

Die speziell ausgewählte Geometrie der mitgelieferten Schrauben sorgt dafür, dass die Centerline-Verstärkung flächig gegen die Trägerplatte gedrückt wird. Dadurch wird eine seitliche Deformation oder Verschiebung vermieden. Besonders bei der Ausrichtung der Werkzeuge zur Centerline ist dies ein entscheidender Vorteil, da es hier auf die optimale Passgenauigkeit ankommt.

Die Vorteile:

- Schraubenlose Montage durch Rippen
- Centerline-Markierung zur optischen Kontrolle
- Schlagfestes Material
- Zusätzliche Verschraubung möglich (Empfehlung HPT )

Bestell-Nr.	Bezeichnung	Farbe	VE
BLC00016	Centerline-Verstärkung für 12 mm Holzdicke inkl. Schrauben	Gelb	100 St.
BLC00017	Centerline-Verstärkung für 15 mm Holzdicke inkl. Schrauben	Gelb	100 St.
BLC00019	Centerline-Verstärkung für 18 mm Holzdicke inkl. Schrauben	Gelb	100 St.



CITO LOCK FIX MAGNET inkl. MUTTER  
Ø 50 mm

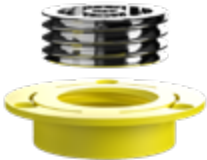

CITO LOCK FIX MAGNET inkl. MUTTER  
Ø 33 mm

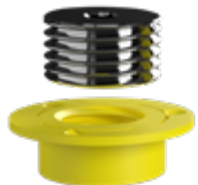

## CITO LOCK FIX

### Schnelle und sichere Befestigung der Stanzform im Schließrahmen

Durch das CITO LOCK FIX-System, bestehend aus einem CITO LOCK-Magneten und einer passenden CITO LOCK FIX-Mutter, gehört zeitaufwändiges Verschrauben der Stanzform mit der Grundplatte des Schließrahmens der Vergangenheit an. Mit einem Sechskantschlüssel wird die Stanzform sicher, einfach und schnell gespannt und gelöst. Dadurch wird die Rüstzeit erheblich verkürzt.

CITO LOCK FIX ist für alle Stanzformgrößen und Maschinen geeignet; erhältlich in den Größen 33 mm und 50 mm.

Die Vorteile auf einen Blick:

- Universell für alle Stanzmaschinenformate einsetzbar
- Schnelles, sicheres und einfaches Spannen und Lösen der Stanzform
- Beschleunigung des Rüstvorgangs

Bezeichnung	Farbe	VE	Bestell-Nr.
CITO LOCK FIX MAGNET incl. NUT Ø 50 mm   1,97 inches	Silber	4 St.	BQF00001
CITO LOCK FIX NUT Ø 50 mm   1,97 inches	Gelb	250 St.	BQF00002
CITO LOCK FIX MAGNET incl. NUT Ø 33 mm   1,3 inches	Silber	4 St.	BQF00003
CITO LOCK FIX NUT Ø 33 mm   1,3 inches	Gelb	250 St.	BQF00004



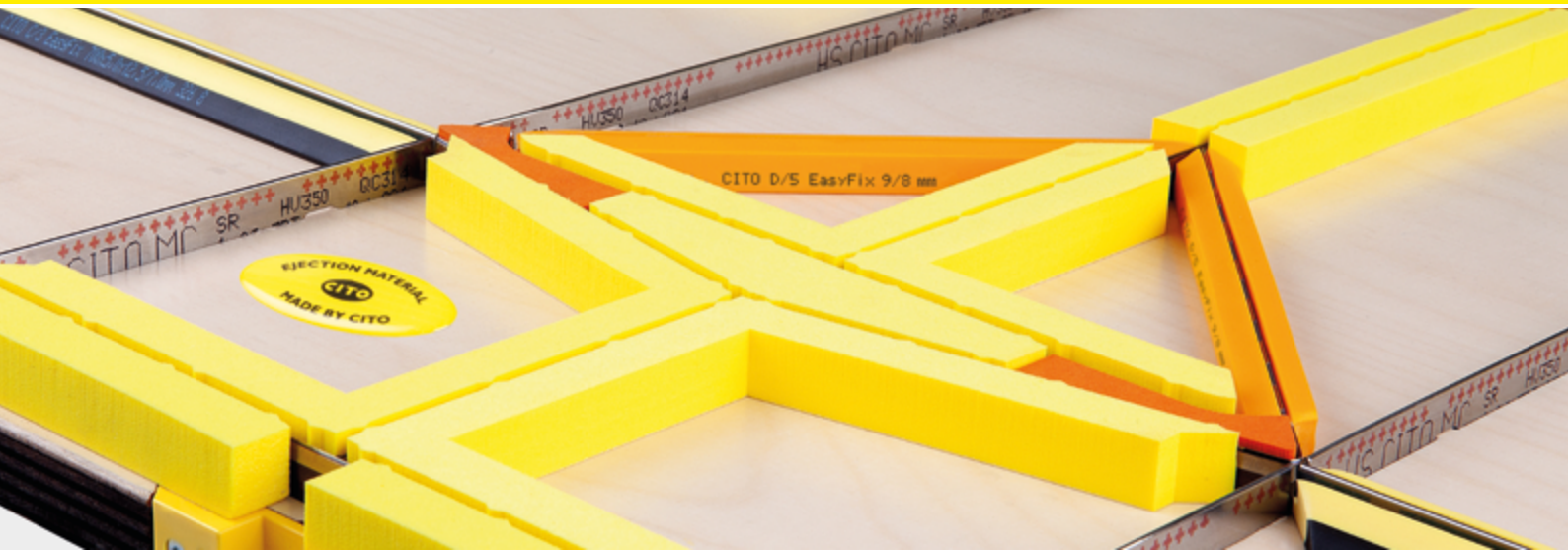

## Einschlagführung und Einschlagmuttern



Bestell-Nr.	Bezeichnung	VE
BLC05100	Einschlagführung ohne Gewinde	100 St.
BLC05103	Einschlagmuttern mit Gewinde M3	1000 St.
BLC05104	Einschlagmuttern mit Gewinde M4	500 St.
BLC05105	Einschlagmuttern mit Gewinde M5	300 St.
BLC05106	Einschlagmuttern mit Gewinde M6	200 St.
BLC05108	Einschlagmuttern mit Gewinde M8	100 St.
BLC05110	Einschlagmuttern mit Gewinde M10	100 St.
BLC05112	Einschlagmuttern mit Gewinde M12	50 St.

Material: Stahl verzinkt



## CITO Linienzieher

Mit dem CITO Linienzieher wird das Wechseln der Schneid-, Rill- und Perforationslinien (2 - 4 pt Linien) auf der Stanzform zum Kinderspiel.

- Einfache und effiziente Handhabung
- Verkantungsfreies Ziehen der Linien durch vertikal wirkende Zugkräfte
- Austauschbare Klemmböden, für eng aneinanderliegende Linien
- Durch magnetische Aufsetzstifte einfache und flexible Positionierung des CITO Linienziehers
- Für Links- und Rechtshänder geeignet
- Für Linien von 2 - 4 pt geeignet
- Ersatzklemmböden (breit und schmal) separat erhältlich
- Schmale und breite Klemmböden im Set enthalten

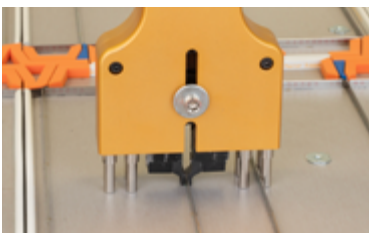
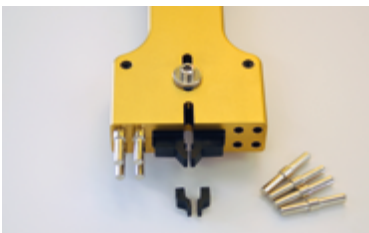

Bestell-Nr.	Bezeichnung	VE
BQS00020	CITO Linienzieher	1 St.
BQS00021	Klemmböden für CITO Linienzieher	2 St.
BQS00022	Klemmböden (schmal, für Linienabstände unter 6 mm) für CITO Linienzieher	2 St.
BQS00023	Aufnahme für Klemmböden für Linienzieher	1 Set
BQS00024	Pins für CITO Linienzieher	1 St.



## Hämmer

### Hammer SIMPLEX



### CITO PU Hammer Rotation



Bezeichnung	Kopf	Material	VE	Bestell-Nr.
Hammer SIMPLEX inkl. Aluminium-Einsatz	Ø 30 × 90 mm	Aluminium	1 St.	BQS00001
Einsatz für SIMPLEX-Hammer	Ø 30 mm	Aluminium	1 St.	BQS00009
PU-Einsatz für SIMPLEX-Hammer	Ø 30 mm	Polyurethane		BQS00066
Hammer SIMPLEX, ohne Einsätze	Ø 40 × 115 mm	Aluminium	1 St.	BQS00002
Hammer SIMPLEX Einsatz	Ø 40 mm	Aluminium	1 St.	BQS00003
PU-Einsatz für SIMPLEX-Hammer	Ø 40 mm	Polyurethane	1 St.	BQS00067
CITO PU Hammer Rotation	Ø 70 × 115 mm		1 St.	BQS00063
Kopf für CITO PU Hammer Rotation	Ø 70 × 115 mm		1 St.	BQS00062
CITO PU Hammer Flachbett	Ø 50 × 125 mm		1 St.	BQS00065
Kopf für CITO PU Hammer Flachbett	Ø 50 × 125 mm		1 St.	BQS00064
Rohhaut Hammer	Ø 50 × 89 mm		1 St.	BQS00034
Rohhaut Hammer	Ø 63 × 102 mm		1 St.	BQS00035
Hammer Aluminium mit Kunststoffstiel	Ø 25 × 170 mm	Aluminium	1 St.	BQS00012

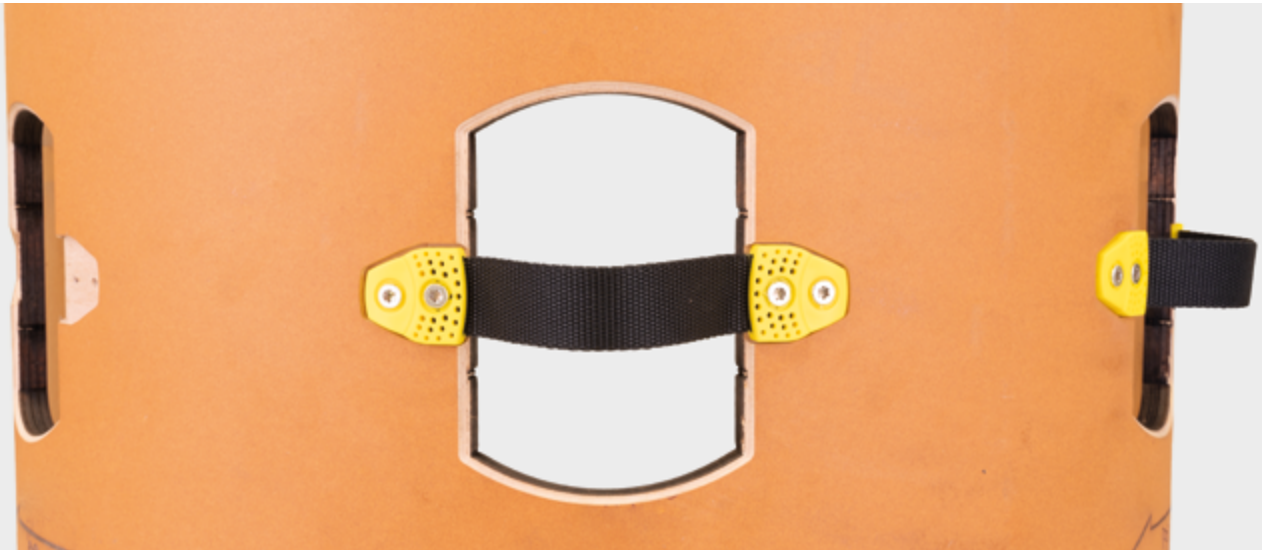

## CITO-Handgriff für Rotationshalbschalen



CITO-Handgriffe für Rotationshalbschalen dienen dem einfachen Transport und der reibungslosen Handhabung von Rotationsstanzformen.

Der sichere Transport der Halbschalen wird durch die vierfache Verschraubung gewährleistet.

Durch das Einfräsen einer Tasche mit einer Frästiefe von 4,00 mm kann der CITO-Handgriff störungsfrei für den Stanzprozess montiert werden.

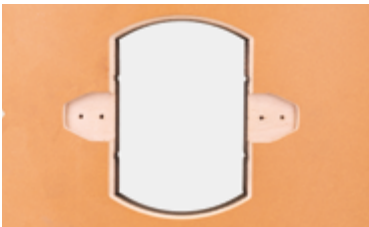

Bestell-Nr.	Bezeichnung	Gesamtlänge	VE
BLR01007	CITO-Handgriff für Rotationshalbschalen	170 mm	100 St.





Produkte und Systeme für  
den Offset- und Flexodruck

# CITO PrintLine

## Übersicht PrintLine



### RSP Inline Finishing

RSP System 2.0  
RSP Easy  
RSP Zubehör



### Offset-Artikel

Offsetbänder  
Antimarkierlösungen: PrintGuardPlus®, OrangeNets, Antimarkierplatte  
Farbkastenfolien

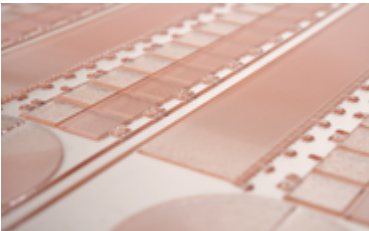

### Flexodruck-Artikel

CITOCLYN-Reiniger  
FDS – Mix Direct Mischstationen  
CITOCLYN-Drucksprühgeräte  
CITOCLYN-Zubehör



### Kuvertanleger

SUPERFEEDER (Offsetdruck)



## RSP Inline Finishing



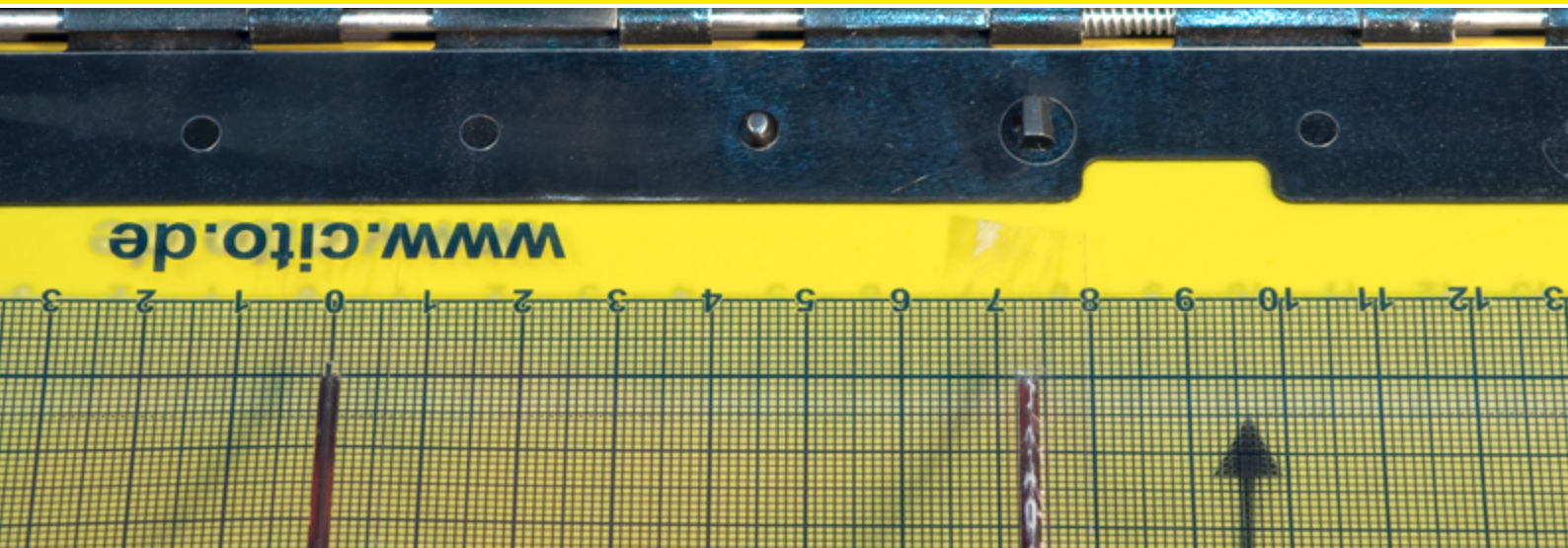

## RSP System 2.0 Inline Finishing System



Die wirtschaftliche und schnelle Alternative zur klassischen Weiterverarbeitung Ihrer Produkte. Rillen, Stanzen, Anstanzen und Perforieren inline: ohne Extramaschine, ohne zusätzliches Personal und ohne zeitaufwendige Verarbeitungsprozesse.



Erfahrene Anwendungstechniker machen Ihre Mitarbeiter schnell und praxisnah mit dem RSP System 2.0 vertraut.

RSP System 2.0 eignet sich für die unterschiedlichsten Anforderungen: von einfachen Perforationen für Antwortkarten, Abrisskarten, Coupons oder Gutscheine über Fensterstanzen, Schlitz- und Anstanzen von Haftetiketten, Präsentationsmappen sowie anspruchsvollste Mailings und Rillungen.



Die Vorteile:

- Wiederverwendbare und archivierbare Standfolie und Direktstanzbleche
- Hohe Qualität durch optionale Registerverstellung
- Schneller Wechsel in der Maschine bei aufeinanderfolgenden Druckjobs
- Optimierung der Rüstzeit von Inline Finishing Aufträgen in der Druckmaschine
- Neben der Standfolie besteht die direkte Einspannmöglichkeit von RSP-Direktstanzblechen auf der Basisplatte 2.0



RSP System 2.0 Grundausrüstung



## Das RSP System 2.0 enthält folgende Komponenten:

Basissystem	
1 RSP Basisplatte 2.0	2 Rollen selbstkl. Papierzurichteband CITO TAPE
1 RSP Standfolie	1 Bedienungsanleitung, schriftlich
4 RSP Gegendruckschutzbleche***	1 Systemkoffer
2 RSP Gegendruckschutzblechstreifen	1 RSP Gegendruckschutzblech-Lifter
1 Drehmomentdreher TX20, 1,2 Nm	1 RSP Warntafel
1 Seitenschneider	1 RSP Stanzblechmuster
1 Packung RSP Stützstege, 50 St.	1 RSP Direktstanzblechmuster
1 Packung RSP Perforationslinien 16 tpi*, 6 m	1 RSP Verschlusscharnier-Entriegler
1 Rolle Sicherungsklebeband	1 RSP Drehmomentschlüssel**
1 Paar Sicherheitshandschuhe	

\* tpi = teeth per inch / Zähne pro Zoll

\*\* inkl. Verlängerung 250 mm und Stecknuss

\*\*\* ab Format 70/100: 4 halbformatige plus 2 ganzformatige RSP-Gegendruckschutzbleche  
Zubehör der RSP Grundausstattung kann bei manchen Systemen variieren.

### Erhältlich für Bogenoffsetmaschinen folgender Hersteller:

- Heidelberg
- KOMORI
- Koenig & Bauer
- manroland

Unsere RSP 2.0 Systeme wurden für Standardmaschinen der jeweiligen Hersteller entwickelt. Gerne prüfen wir, ob wir eine Lösung für Ihre Maschine im Sonderformat anbieten können.

Maschinentyp	Druckwerk	Lackwerk
<b>Heidelberg</b>		
GTO 46	×	
GTO 52	×	
SM 52 / SX 52	×	x* / x**
MO	×	
SO 74 / SM 72 / SORM	×	
SM 74 / SX 74	×	×
CD 74 / XL 75 / CX 75	×	x**
CS 92 / CX 92	×	×
SM 102 / SX 102	×	×
CD 102 / CX 102	×	×
CX 104	×	×
XL 105 / XL 106	×	x**
XL 106 AutoPlate Coating		×
<b>KOMORI</b>		
Lithrone G40	×	×
Lithrone S40	×	
Lithrone 40	×	
<b>Koenig &amp; Bauer</b>		
(730 mm Drucklänge)		
Rapida 105	×	×
Rapida 106	×	×
<b>manroland</b>		
700	×	

\* RSP System 2.0 erhältlich auch für DryStarCoating

\*\* Sonderlösungen für dieses Lackwerk

Weitere Maschinentypen auf Anfrage.



[www.cito.de/vid/rsp\\_2\\_0](http://www.cito.de/vid/rsp_2_0)

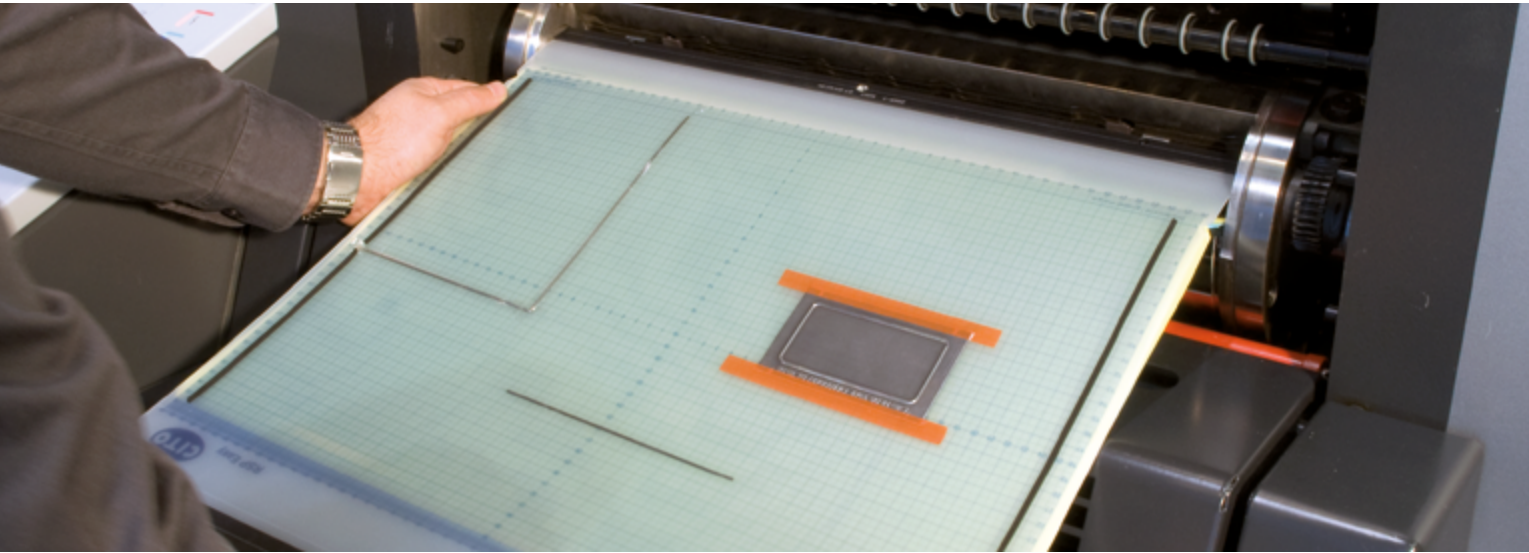

## RSP Easy Inline Finishing System

RSP Easy ist das schnelle, wirtschaftliche und innovative System für Inline Finishing Aufträge. Um die stetig steigenden Erwartungen der Kunden erfüllen zu können und damit erfolgreich am Markt bestehen zu können, ist eine flexible und einfache Lösung entscheidend.

RSP Easy ist die kostengünstigste und effiziente Lösung für einfache Aufträge, mit der die maximale Wertschöpfung der Druckmaschine erreicht wird. Das System ist bestens geeignet für Inline Finishing Neueinsteiger – auch bereits ab kleinen Auflagen.

Die Vorteile:

- Günstiger Einstiegspreis
- Einfacher Ein- und Ausbau
- Sofort startklar: keine Schulung notwendig

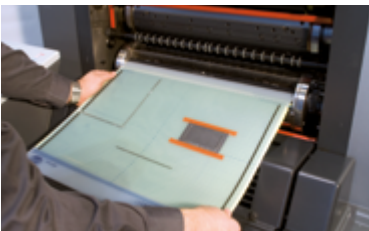

RSP Easy Grundausstattung



Stellen Sie sich RSP Easy  
individuell zusammen:

[www.cito.de/rsp-easy-config](http://www.cito.de/rsp-easy-config)

## Grundset

### Grundset in den Formaten 35 × 50 cm und 50 × 70 cm

2 Grundtücher mit Millimetereinteilung	1 Packung RSP Stützstege, 50 St.
2 Gegendruckschutzbleche	1 Packung RSP Perforationslinien 16 tpi*, 6 m
2 Gegendruckschutzblechstreifen	1 Rolle Sicherungsklebeband
1 Setkoffer	1 Bedienungsanleitung, schriftlich
1 Paar Sicherheitshandschuhe	1 Bedienungsanleitung auf DVD
1 Seitenschneider	2 Rollen selbstkl. Papierzurichtband CITO TAPE
1 RSP Gegendruckschutzblech-Lifter	

### Grundset im Format 70 × 100 cm

2 Grundtücher mit Millimetereinteilung	1 Packung RSP Stützstege, 50 St.
4 Gegendruckschutzbleche	1 Packung RSP Perforationslinien 16 tpi*, 6 m
2 Gegendruckschutzblechstreifen	1 Rolle Sicherungsklebeband
1 Setkoffer	1 Bedienungsanleitung, schriftlich
1 Paar Sicherheitshandschuhe	1 Bedienungsanleitung auf DVD
1 Seitenschneider	2 Rollen selbstkl. Papierzurichtband CITO TAPE
1 RSP Gegendruckschutzblech-Lifter	

\* tpi = teeth per inch / Zähne pro Zoll

### Erhältlich für Bogenoffsetmaschinen folgender Hersteller:

- Heidelberg
- KOMORI
- Koenig & Bauer
- manroland
- RYOBI
- Sakurai

Maschinentyp	Druckwerk	Lackwerk
<b>Heidelberg</b>		
QM 46	x	
GTO 52	x	
SM 52 / SX 52	x	x*
CD 74	x	
CS 92	x	x
CX 92	x	
XL 75	x	
SORS	x	
CD 102 / CX 102	x	x
CX 104	x	
SM 102 / SX 102	x	x
XL 105 / XL 106	x	
<b>Koenig &amp; Bauer</b>		
Rapida 74	x	
Rapida 75	x	x
Rapida 75 Pro	x	
Rapida 105	x	
Rapida 106	x	

Maschinentyp	Druckwerk	Lackwerk
<b>KOMORI</b>		
Enthron 29	x	
Lithrone G37	x	
Lithrone G40	x	
Lithrone L40	x	
Lithrone S40	x	
<b>manroland</b>		
300	x	
700	x	x**
<b>RYOBI</b>		
RYOBI/RMGT 520	x	x
RYOBI/RMGT 750	x	
RYOBI/RMGT 920	x	
<b>Sakurai</b>		
Oliver 66 EZ	x	
Oliver 266 EPZ	x	
Oliver 466 SI/SIP	x	
Oliver 566 SI/SIP	x	
Oliver 666 SI/SIP	x	

\* nur bei DryStarCoating

\*\* nur für Lackwerke mit Quick-Change

Weitere Maschinentypen auf Anfrage.



[www.cito.de/vid/rsp\\_easy](http://www.cito.de/vid/rsp_easy)



## Aufatmen! RSP Green Finishing

**Umweltschutz im Handumdrehen! Mit RSP Inline Finishing Systemen!**

RSP Systeme sind beliebt und vielfach bewährt durch den zeitlichen und wirtschaftlichen Nutzen für den Anwender: Inline Finishing in einem Arbeitsgang, ohne zusätzliche Maschine oder Personal, bei voller Maschinengeschwindigkeit und einem Topergebnis.

Wussten Sie, dass Sie **mit RSP auch die CO<sub>2</sub>-Emissionen deutlich reduzieren** können?

Wir haben dies an einem praktischen Auftrag durchgerechnet: Bei einer Auflagenhöhe von 250.000 Bogen spart man im Vergleich zur Offline-Weiterverarbeitung **500 kg CO<sub>2</sub>** – die Menge, die **40 Buchen pro Jahr an CO<sub>2</sub>** absorbieren! Und das bei einem einzigen Auftrag! Auf ein Jahr gerechnet kann ein kleiner Wald von **480 Bäumen** aufatmen. Sehen Sie selbst, wie viel CO<sub>2</sub> Sie mit RSP einsparen können.

Wollen Sie beim Weiterverarbeiten höchste Qualität erzielen, wirtschaftlich und gleichzeitig umweltbewusst produzieren? Dann ist es Zeit für RSP Green Finishing.

Für Ihre Kunden und unsere Umwelt.



[www.cito.de/rsp-green-finishing](http://www.cito.de/rsp-green-finishing)



## RSP Basisplatten 2.0

Die Basisplatte bietet je nach Maschinentyp die Möglichkeit, Standfolien, Direktstanzbleche und Registerstanzbleche im Druck- oder Lackierwerk einzusetzen.

Das bedeutet, dass die Form außerhalb der Druckmaschine vorbereitet und auf der Basisplatte, die sich auf dem Gummituch- oder Lackierzylinder befindet, eingespannt werden kann. Bei einem Auftragswechsel kann die Basisplatte eingebaut bleiben, nur das Werkzeug wird getauscht. Die Position des Werkzeugs kann in den Druckwerken über das Registersystem der Basisplatte verändert werden. In den meisten Lackierwerken kann der Stand über den Leitstand korrigiert werden.

Bestell-Nr.	Druckmaschine	Druckwerk	Lackwerk
<b>Heidelberg</b>			
ARL00003	Heidelberg GTO 46 K	×	
ARL00004	Heidelberg GTO 52 K	×	
ARL00009	Heidelberg SM / PM 52 K	×	×
ARL00010	Heidelberg SM 52		×
ARL00006	Heidelberg MO K	×	
ARL00015	Heidelberg SORM / SM 72 / SO 74	×	
ARL00013	Heidelberg SM / SX / PM 74 U	×	
ARL00011	Heidelberg SM / SX / PM 74 K	×	
ARL00012	Heidelberg SM / SX 74 U		×
ARL00020	Heidelberg CD 74 / CX 75 / XL 75 U	×	
ARL00001	Heidelberg CD 74 / CX 75 / XL 75 U		×
ARL00008	Heidelberg SM / SX / CD 102 / SORS U	×	
ARL00014	Heidelberg SM / CD 102 / SORS K	×	
ARL00007	Heidelberg SM / SX / CD / CX 102 / CS 92 U		×
ARL00022	Heidelberg CS 92 / CX 92 / CX 102 (ab S.-Nr. 551102) / CX 104	×	
ARL00045	Heidelberg CX 92 / 104 für Standfolie		×
ARL00145	Heidelberg CX 92 / 104 für Registerstanzblech		×
ARL00018	Heidelberg XL 105 / 106	×	
ARL00019	Heidelberg XL 105 / 106		×
ARL00021	Heidelberg XL 105 / 106 (ab S.-Nr. FS001316)	×	
ARL00043	Heidelberg XL 106 AutoPlate Coating		×

VE: 1 Stück

Bestell-Nr.	Druckmaschine	Druckwerk	Lackwerk
<b>Komori</b>			
ARL01005	Komori Lithrone / S / G 40 U	×	
ARL01008	Komori Lithrone G 40		×
ARL01010	Komori Lithrone 40 K	×	
<b>Koenig &amp; Bauer</b>			
ARL06001	Koenig & Bauer Rapida 105 / 106 DU 730 mm	×	
ARL06112	Koenig & Bauer 105/106 L 730 mm für Standfolie		×
ARL06113	Koenig & Bauer 105/106 L 730 mm für Registerstanzblech		×
<b>manroland</b>			
ARL02001	manroland 700	×	
ARL02006	manroland 700 special 77 mm	×	

VE: 1 Stück

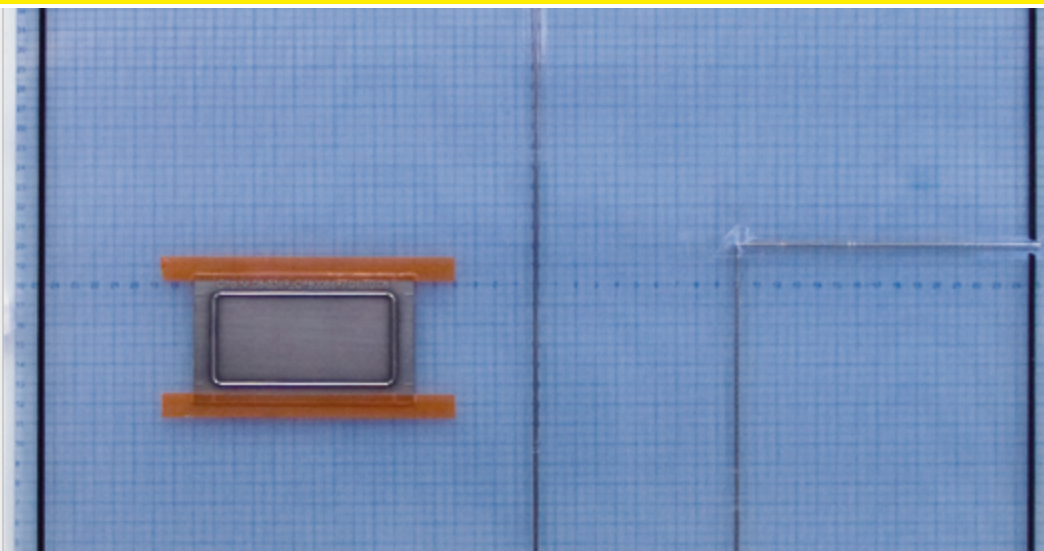

## RSP Easy Grundtuch

Unterlage für den Aufbau der RSP Inline-Finishing-Form mit Bearbeitungslinien und/oder Stanzblechen. Standgenaues Aufbauen der RSP Inline-Finishing-Form außerhalb der Druckmaschine durch die im Umfang reduzierte Millimetereinteilung.

**Einsatz nur mit RSP Easy möglich!**

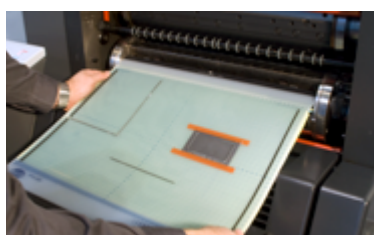

Bestell-Nr.	Druckmaschine
<b>Heidelberg</b>	
ARB00112	Heidelberg QM 46 DU
ARB00125	Heidelberg GTO 52 DK/DKP
ARB00113	Heidelberg SM 52 DK/DKP
ARB00111	Heidelberg SO 74 DK / SORM DK / SM 72 DK
ARB00136	Heidelberg CD 74 / XL 75 DU/DUP
ARB00119	Heidelberg SM 102 DK/DKP / SORS DK
ARB00117	Heidelberg SM 102 DU/DUP
ARB00104	Heidelberg SM 102 LU/LUP
ARB00131	Heidelberg CS 92 / CX 92 / CD 102 / CX 104 DU
ARB00104	Heidelberg CS 92 / CD 102 / CX 102 LU
ARB00134	Heidelberg XL 105 DU/DUP
<b>Komori</b>	
ARB01120	Komori Spica 29 DU/DUP
ARB01124	Komori Enthroner 29 DU
ARB01124	Komori Lithrone S29 DU
ARB01127	Komori Lithrone G37 DU
ARB01103	Komori Lithrone G40 DU
ARB01103	Komori Lithrone L40 DU
ARB01103	Komori Lithrone S40 DU
<b>Koenig &amp; Bauer</b>	
ARB06115	Koenig & Bauer Rapida 74 DU/DUP
ARB06103	Koenig & Bauer Rapida 75 DU/DUP
ARB06105	Koenig & Bauer Rapida 75 LU/LUP
ARB06107	Koenig & Bauer Rapida 105 DU
ARB06111	Koenig & Bauer Rapida 106 DU
ARB06112	Koenig & Bauer Rapida 106 DU 740 mm
<b>manroland</b>	
ARB02112	manroland 300 DU/DUP
ARB02101	manroland 700 DU/DUP
ARB02103	manroland 700 LU/LUP
<b>RYOBI/RMGT</b>	
ARB03101	RYOBI/RMGT 520 DU
ARB03105	RYOBI/RMGT 750 DU
ARB03113	RYOBI/RMGT 920 DU

VE: 1 Stück





## RSP Gegendruckschutzbleche

Gegendruckschutzbleche schützen beim Stanz- und Perforiervorgang zuverlässig den Gegendruckzylinder der Druckmaschine; leichte Handhabung durch selbstklebendes Anhaften.

RSP Gegendruckschutzbleche sind auch als kleine und handliche Streifenware mit der Breite 65 mm zum partiellen Schutz des Gegendruckzylinders erhältlich.

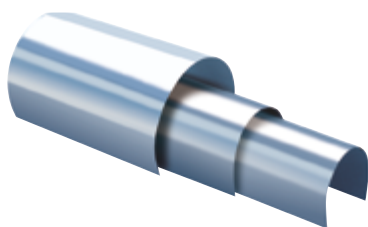

Bestell-Nr.	Druckmaschine	Abmessungen (L × B × H)	Wendung	Format
<b>Heidelberg</b>				
ARG00031	Heidelberg QM 46	330 × 447 × 0,25 mm	ohne	Voll
ARG00011	Heidelberg GTO 46	452 × 312 × 0,25 mm	ohne	Voll
ARG00002	Heidelberg GTO 52	513 × 343 × 0,25 mm	ohne	Voll
ARG00013	Heidelberg GTO 52	513 × 343 × 0,25 mm	mit	Voll
ARG00005	Heidelberg SM/PM 52	526 × 363 × 0,25 mm	ohne	Voll
ARG00015	Heidelberg SM/PM 52	526 × 363 × 0,25 mm	mit	Voll
ARG00003	Heidelberg MO/SORK	650 × 474 × 0,25 mm	ohne	Voll
ARG00014	Heidelberg MO	650 × 474 × 0,25 mm	mit	Voll
ARG00006	Heidelberg SM/PM 74	746 × 513 × 0,25 mm	ohne	Voll
ARG00016	Heidelberg SM/PM 74	746 × 513 × 0,25 mm	mit	Voll
ARG00116	Heidelberg SM/PM 74**	746 × 513 × 0,25 mm	mit	Voll
ARG00001	Heidelberg CD 74/XL 75	373 × 610 × 0,25 mm	ohne	Halb
ARG00026	Heidelberg CD 74/XL 75	746 × 610 × 0,25 mm	ohne	Voll
ARG00025	Heidelberg CD 74/XL 75	746 × 610 × 0,25 mm	mit	Voll
ARG00125	Heidelberg CD 74/XL 75**	746 × 610 × 0,25 mm	mit	Voll
ARG01004	Heidelberg SORM/SM 72/SO 74	726 × 513 × 0,25 mm	ohne	Voll
ARG00019	Heidelberg SO 74	726 × 513 × 0,25 mm	mit	Voll
ARG00017	Heidelberg SM 102	513 × 703 × 0,25 mm	mit	Halb
ARG00117	Heidelberg SM/SX 102**	513 × 703 × 0,25 mm	mit	Halb
ARG00124	Heidelberg SM/SX 102**	1026 × 703 × 0,25 mm	mit	Voll
ARG00009	Heidelberg CS/CX 92	513 × 703 × 0,25 mm	ohne	Halb
ARG00023	Heidelberg CS/CX 92	1026 × 703 × 0,25 mm	ohne	Voll
ARG00009	Heidelberg CD/CX/SM 102 / CX 104	513 × 703 × 0,25 mm	ohne	Halb
ARG00023	Heidelberg CD/CX/SM 102 / CX 104	1026 × 703 × 0,25 mm	ohne	Voll
ARG00024	Heidelberg SM 102	1026 × 703 × 0,25 mm	mit	Voll

VE: 1 Stück

\*\* PerfectGlue

Bestell-Nr.	Druckmaschine	Abmessungen (L × B × H)	Wendung	Format
<b>Heidelberg</b>				
ARG00022	Heidelberg XL 105/106	528 × 739 × 0,25 mm	ohne	Halb
ARG00030	Heidelberg XL 105/106	528 × 739 × 0,25 mm	mit	Halb
ARG06007	Heidelberg XL 105/106**	528 × 739 × 0,25 mm	mit	Halb
ARG00027	Heidelberg XL 105/106	1056 × 739 × 0,25 mm	ohne	Voll
ARG00028	Heidelberg XL 105/106	1056 × 739 × 0,25 mm	mit	Voll
ARG06006	Heidelberg XL 105/106**	1056 × 739 × 0,25 mm	mit	Voll
<b>Komori</b>				
ARG01004	Komori Lithrone 28	726 × 513 × 0,25 mm	ohne	Voll
ARG00019	Komori Lithrone 28	726 × 513 × 0,25 mm	mit	Voll
ARG00006	Komori Lithrone S 29	746 × 513 × 0,25 mm	ohne	Voll
ARG06001	Komori Lithrone SX 29	585 × 740 × 0,25 mm	ohne	Voll
ARG00023	Komori Lithrone 40	1026 × 703 × 0,25 mm	ohne	Voll
ARG00009	Komori Lithrone 40	513 × 703 × 0,25 mm	ohne	Halb
ARG00032	Komori Lithrone G40	1026 × 730 × 0,25 mm	ohne	Voll
ARG00006	Komori Enthroner 29	746 × 513 × 0,25 mm	ohne	Voll
ARG01004	Komori Sprint 28	726 × 513 × 0,25 mm	ohne	Voll
ARG00006	Komori Spica 29	746 × 513 × 0,25 mm	ohne	Voll
ARG00016	Komori Spica 29	746 × 513 × 0,25 mm	mit	Voll
<b>Koenig &amp; Bauer</b>				
ARG01004	Koenig & Bauer Rapida 74	726 × 513 × 0,25 mm	ohne	Voll
ARG00019	Koenig & Bauer Rapida 74	726 × 513 × 0,25 mm	mit	Voll
ARG06001	Koenig & Bauer Rapida 75	585 × 740 × 0,25 mm	ohne	Voll
ARG00009	Koenig & Bauer Rapida 105	513 × 703 × 0,25 mm	ohne	Halb
ARG06003	Koenig & Bauer Rapida 105	515 × 720 × 0,25 mm	ohne	Halb
ARG00023	Koenig & Bauer Rapida 105	1026 × 703 × 0,25 mm	ohne	Voll
ARG00027	Koenig & Bauer Rapida 106	1056 × 739 × 0,25 mm	ohne	Voll
ARG00022	Koenig & Bauer Rapida 106	528 × 739 × 0,25 mm	ohne	Halb
ARG06006	Koenig & Bauer Rapida 105/106**	1056 × 739 × 0,25 mm	mit	Voll
ARG06007	Koenig & Bauer Rapida 105/106**	528 × 739 × 0,25 mm	mit	Halb
<b>Manroland</b>				
ARG00023	manroland 700	1026 × 703 × 0,25 mm	ohne	Voll
ARG02001	manroland 700	522 × 732 × 0,25 mm	ohne	Halb
ARG06001	manroland 500	585 × 740 × 0,25 mm	ohne	Voll
ARG06002	manroland 500	585 × 740 × 0,25 mm	mit	Voll
<b>RYOBI/RMGT</b>				
ARG03101	RYOBI/RMGT 520 DU	520 × 370 × 0,25 mm	ohne	Voll
ARG03105	RYOBI/RMGT 750 DU	586 × 750 × 0,25 mm	ohne	Voll
ARG03113	RYOBI/RMGT 920 DU	915 × 620 × 0,25 mm	ohne	Voll
<b>Sakurai</b>				
ARG07101	Sakurai Oliver 66	650 × 460 × 0,25 mm	ohne	Voll

VE: 1 Stück

\*\* PerfectGlue

## RSP Gegendruckschutzblechstreifen

RSP Gegendruckschutzblech auch als kleine und handliche Streifenware zum partiellen Schutz Ihres Gegendruckzylinders erhältlich.

Bestell-Nr.	Abmessungen (L × B × H)	Ausführung	Inhalt
ARG99003	513 × 65 × 0,25 mm	ohne Wendung	25 Streifen
ARG99004	513 × 65 × 0,25 mm	mit Wendung	25 Streifen
ARG99104	513 × 65 × 0,25 mm	mit Wendung**	25 Streifen
ARG99001	703 × 65 × 0,25 mm	ohne Wendung	25 Streifen
ARG99002	703 × 65 × 0,25 mm	mit Wendung	25 Streifen
ARG99102	703 × 65 × 0,25 mm	mit Wendung**	25 Streifen
ARG99005	1050 × 65 × 0,25 mm	ohne Wendung	25 Streifen
ARG99006	1050 × 65 × 0,25 mm	mit Wendung	25 Streifen
ARG99060	1050 × 65 × 0,25 mm	mit Wendung**	25 Streifen

VE: 1 Packung

\*\* PerfectGlue

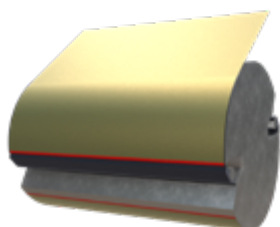
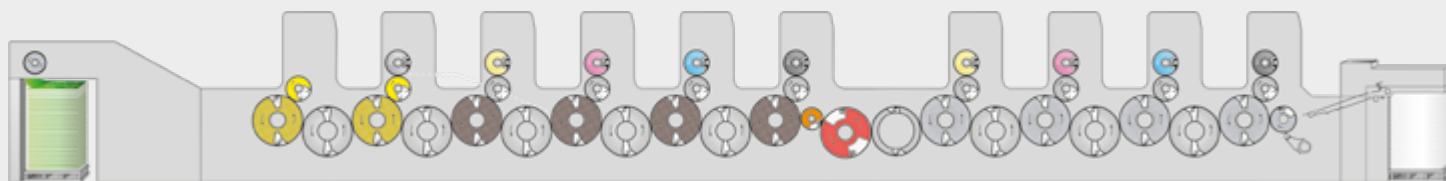

## Farbabweisende RSP Gegendruckschutzbleche

Farbabweisende RSP Gegendruckschutzbleche für Druckmaschinen mit Wendung von Heidelberg und Koenig & Bauer.

Im Verbund mit Mark 3 Mantelblechen oder PerfectJacket der Heidelberger Druckmaschinen AG oder Silikonjackets der Koenig & Bauer AG ist das farbabweisende RSP Gegendruckschutzblech mit Topcoat-Beschichtung (Easy-to-clean-Effekt) die ideale Lösung für noch vielfältigere Möglichkeiten der Druckweiterverarbeitung auf der Wendemaschine.

Die Vorteile:

- Enorme Kostenersparnis durch reduzierte Stillstandzeiten
- Deutliche Verbesserung Ihrer Produktqualität beim Perforieren in die frische Farbe
- Hohe Zeitersparnis, da kein Reinigen nötig
- Extrem farbabweisende Oberfläche
- Perfekt für Auflagen in Millionenhöhe

Der zusätzliche Pluspunkt: Die farbabweisenden Gegendruckschutzbleche sind auch für PerfectGlue erhältlich. Für maximale Flexibilität und beste Druckergebnisse.

Bestell-Nr.	Druckmaschine	Abmessungen (L × B × H)	VE
<b>Heidelberg</b>			
ARG80024	Heidelberg XL 105/XL 106 für Mark 3	739 × 528 × 0,25 mm	1 St.
ARG80004	Heidelberg XL 105/XL 106 für Mark 3	1056 × 739 × 0,25 mm	1 St.
ARG80008	Heidelberg XL 105/XL 106 für PerfectJackets	1056 × 739 × 0,25 mm	1 St.
ARG80005	Heidelberg SM/SX 102 für Mark 3	1026 × 703 × 0,25 mm	1 St.
ARG80006	Heidelberg SM/CD/SX 74/XL 75 für Mark 3	746 × 513 × 0,25 mm	1 St.
<b>Koenig &amp; Bauer</b>			
ARG80008	Koenig & Bauer Rapida 105/106 für Silikonjackets	1056 × 739 × 0,25 mm	1 St.



## RSP Stanzbleche

Stanzbleche für Bogenoffsetdrucksachen zum Rillen, Stanzen, Anstanzen und Perforieren: höhenangepasst und speziell abgestimmt auf die Verwendung von RSP; ideal für hohe Auflagen und anspruchsvolle Anwendungen wie z. B. Figuren oder runde Formen.

RSP Stanzbleche für Bogenoffset sind mit einer eigens entwickelten Klebefolie kaschiert. Die Stanzbleche haften sicher und zuverlässig auf den Standfolien und Grundtüchern; sie sind rückstandsfrei ablösbar.

Durch den Einsatz von Stanzblechen sind der Inline Weiterverarbeitung in der Offsetdruckmaschine keine Grenzen gesetzt.

Stanzbleche sind auch für das Stanzen von InMould Labels mit dem RSP System 2.0 bestens geeignet.

Die Stanzbleche sind in verschiedenen Ausführungen erhältlich:



## RSP Stanzblech

RSP Stanzbleche für Bogenoffset zum Aufkleben auf die RSP Standfolie, ideal für einfache und kleine Formen.

RSP Stanzbleche sind mit einer eigens entwickelten Klebefolie kaschiert. Die Stanzbleche haften sicher und zuverlässig auf den Standfolien und Grundtüchern; sie sind rückstandsfrei ablösbar.



## RSP Direktstanzblech

RSP Direktstanzbleche zur direkten Befestigung auf der RSP Basisplatte 2.0. RSP Direktstanzbleche bieten Ihnen höchstmögliche Genauigkeit durch Registerverstellung in jede Richtung um bis zu 1,5 mm. Ideal für anspruchsvolle Jobs größeren Formats.



## RSP Registerstanzblech

Registerstanzbleche zum direkten Einspannen im Lackwerk der Druckmaschine, speziell abgestimmt auf das RSP System-2.0-Unterlagenset. RSP Registerstanzbleche überzeugen durch einfaches Handling im Lackwerk bei garantierter Passgenauigkeit – die Lösung für komplizierte und anspruchsvolle Aufträge.

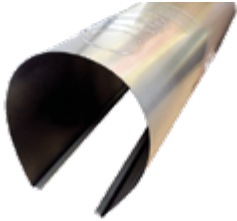

## RSP Stanzblech geschient

Geschiente RSP Stanzbleche zum direkten Einspannen im Druck- oder Lackwerk Ihrer Bogenoffsetdruckmaschine. Für Maschinentypen ohne RSP-Lösung.

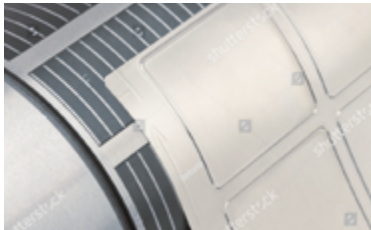

## Magnetstanzblech

Magnetstanzbleche von CITO zum Rillen, Stanzen, Anstanzen und Perforieren mit Höhenanpassung und Matrizenstanzblechen.

Erhältlich für Ihre Rotationsstanze wie Bograma BSR 550, Horizon RD-4055 DM, Horizon RD-3346 oder Montex. Weitere Typen auf Anfrage.

Bestell-Nr.	Bezeichnung
BRK00001	RSP Stanzblech
BRK00001	RSP Direktstanzblech
BRK00001	RSP Registerstanzblech
BRK00001	RSP Stanzblech, geschient
BRK00001	Magnetstanzblech
BRK00002	Gegenstanzblech BSR 550

Weitere Stanzblechtypen auf Anfrage.

Zur Bearbeitung Ihres Auftrages senden Sie uns bitte eine vektorisierte PDF-Datei des Stanzlayouts an [stanzbleche@cito.de](mailto:stanzbleche@cito.de).

Sie erhalten von unseren spezialisierten Mitarbeitern ein auf Ihre Anforderungen zugeschnittenes Angebot bzw. eine Auftragsbestätigung.

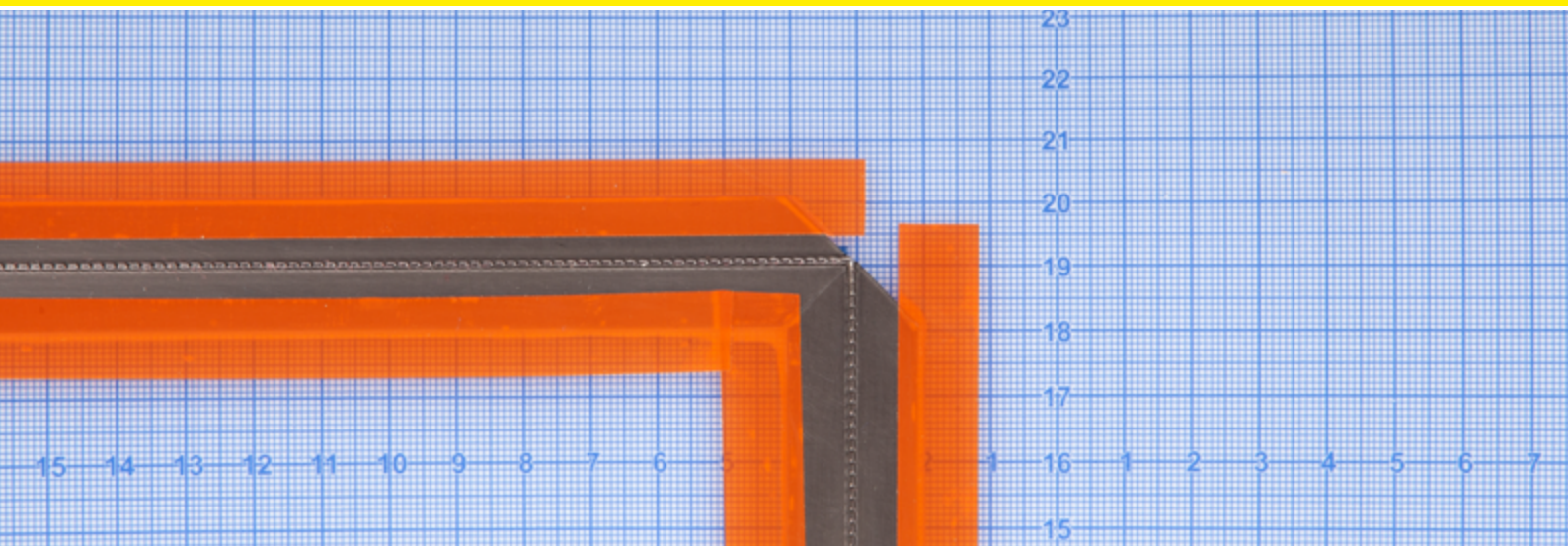

## RSP Stanzblechstreifen

Rillen, Stanzen, Anstanzen und Perforieren

Die Vorteile:

- Lange Lebensdauer für hohe Auflagen durch exzellente Materialhärte
- Einfaches und präzises Kleben durch beidseitigen Gehrungsschnitt
- Exaktes Anbringen durch geringste Toleranzen in der Mittigkeit
- Optimale Haftung durch rückstandsfrei ablösbares Spezial-Klebeband



## RSP Stanzblechstreifen Perforation

Bestell-Nr.	Bezeichnung	Verhältnis Schnitt : Steg	Länge
BRK01001	RSP Stanzblechstreifen Perforation 8 tpi	2,4 : 0,8 mm	700 mm
BRK01002	RSP Stanzblechstreifen Perforation 12 tpi	1,4 : 0,8 mm	700 mm
BRK01003	RSP Stanzblechstreifen Perforation 16 tpi	0,8 : 0,8 mm	700 mm

VE: 5 St.

tpi = teeth per inch/Zähne pro Zoll

## RSP Stanzblechstreifen Rillung

Bestell-Nr.	Bezeichnung	Einsatzbereich	Länge
BRK01006	RSP Stanzblechstreifen Rillung R1	nur Rillen	700 mm
BRK01007	RSP Stanzblechstreifen Rillung R2	für Kombiform	700 mm

VE: 5 St.

## RSP Stanzblechstreifen Schneidlinie

Bestell-Nr.	Bezeichnung	Länge
BRK01008	RSP Stanzblechstreifen Schneidlinie	700 mm

VE: 5 St.

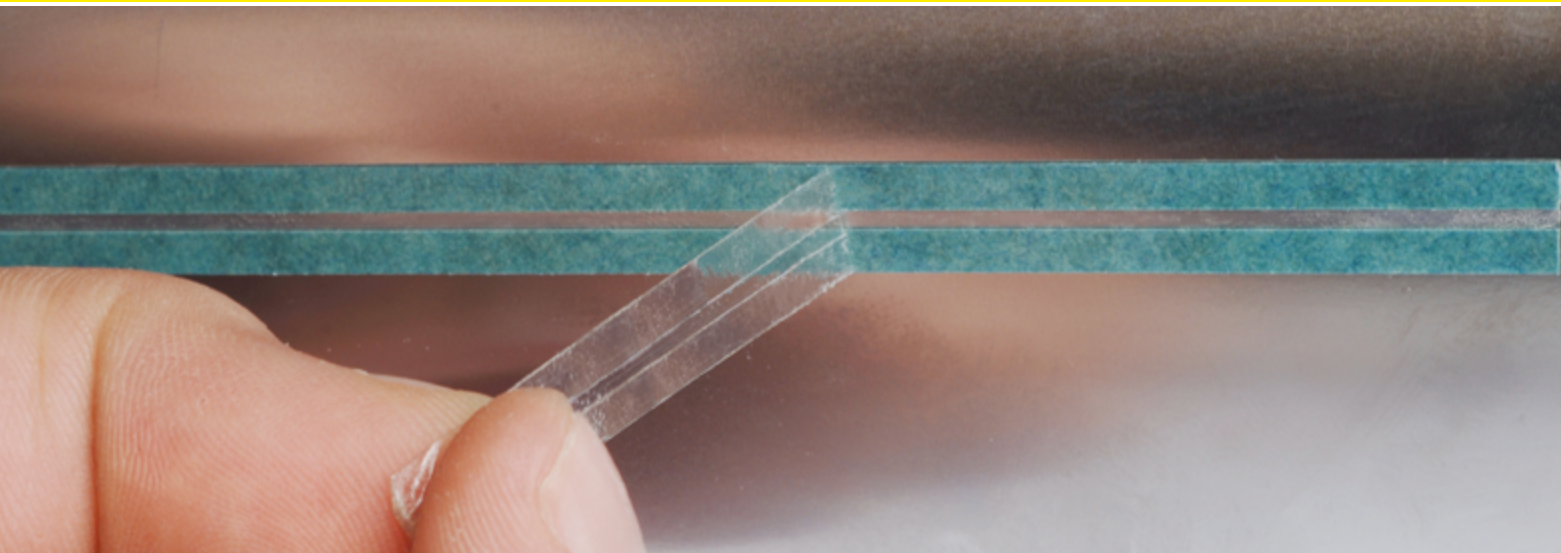

## RSP Offset-Rillzurichtungen

Offset-Rillzurichtungen sind hervorragend für Rillungen in höchster Qualität geeignet. Sie sind lieferbar in den Ausführungen Standard und Off-Center.

Für unterschiedliche Bedruckstoffe gibt es verschiedene Abmessungen.

RSP Offset-Rillzurichtungen sind auch perfekt für den Einsatz auf Rotationsstanzen geeignet.



Standard



Off-center



Bestell-Nr.	Abmessungen (H × B × L)	Inhalt	VE
<b>Standard ORS</b>			
ARE02001	0,2 × 0,8 × 700 mm	30 St.	1 Packung
ARE02002	0,2 × 1,0 × 700 mm	30 St.	1 Packung
ARE02003	0,2 × 1,2 × 700 mm	30 St.	1 Packung
ARE02004	0,2 × 1,3 × 700 mm	30 St.	1 Packung
ARE03002	0,3 × 0,7 × 700 mm	30 St.	1 Packung
ARE03003	0,3 × 0,8 × 700 mm	30 St.	1 Packung
ARE03004	0,3 × 1,0 × 700 mm	30 St.	1 Packung
ARE03006	0,3 × 1,2 × 700 mm	30 St.	1 Packung
ARE03007	0,3 × 1,3 × 700 mm	30 St.	1 Packung
ARE04007	0,4 × 1,3 × 700 mm	30 St.	1 Packung
ARE05007	0,5 × 1,3 × 700 mm	30 St.	1 Packung
<b>Off-center OCC</b>			
ARD03002	0,3 × 1,0 × 700 mm	30 St.	1 Packung
ARE03005	0,3 × 1,1 × 700 mm	30 St.	1 Packung
ARD03003	0,3 × 1,2 × 700 mm	30 St.	1 Packung
ARD03004	0,3 × 1,3 × 700 mm	30 St.	1 Packung

Weitere Größen auf Anfrage.

## RSP Multipack ORS



Bestell-Nr.	Abmessungen (H × B)	Inhalt	VE
ARU02001	0,2 × 1,0 / 0,2 × 1,2 / 0,3 × 1,0 / 0,3 × 1,2 mm	40 St.	1 Packung



## RSP Rillgummis & Rillplatten

Die Vorteile:

- Speziell für die Verwendung mit RSP entwickelt
- Ausprägung von Rillungen in höchster Qualität
- Einfache und schnelle Montage
- Verschiedene Versionen und Ausführungen erhältlich

### RSP Rillgummis

Rillgummis sind die optimale Ergänzung zu RSP Offset-Rillzurichtungen.

RSP Rillgummis lassen sich einfach und schnell auf dem Gegenzylinder platzieren. Standkorrekturen sind dadurch leichter möglich. Sie eignen sich hervorragend für Mehrfachrillungen, da der Abstand der Rillungen frei wählbar ist.

Als Platte oder Streifen erhältlich.

Der Rillgummi mit 0,60 mm Höhe sorgt speziell bei höheren Grammaturen oder bei gerillten Produkten ohne Stanzung/Perforation in der Druckmaschine für ein sehr gutes Rillergebnis.

Bestell-Nr.	Bezeichnung	Abmessungen	Farbe	VE
ARN00001	RSP Rillgummi Platte	700 × 1000 × 0,46 mm	Gelb	1 Platte
ARN01001	RSP Rillgummi Streifen	700 × 25 × 700 mm	Gelb	10 Streifen
ARN00002	RSP Rillgummi Platte	700 × 1000 × 0,60 mm	Braun	1 Platte
ARN01002	RSP Rillgummi Streifen	700 × 25 × 0,60 mm	Braun	10 Streifen

### RSP Rillplatten

RSP Rillplatten sind für komplexere Rillungen geeignet. Immer wenn mehrere Rillungen aufeinandertreffen, lässt sich die Rillplatte einfach als Plattenware auf dem Gegenzylinder aufkleben. Somit können zum Beispiel Klotzbodenbeutel ganz einfach produziert werden.

Bestell-Nr.	Bezeichnung	Abmessungen	VE
ARN02000	RSP Rillplatte	700 × 1000 × 0,60* mm	1 Platte

\* Bitte beachten Sie hierzu das Spaltmaß Ihrer Druckmaschine zwischen den Zylindern.





## RSP Stützstege

Zum Ausgleich und Transport des Bogens (in Laufrichtung). Sie sind einsetzbar im Beschnitt des Bogens, um die Stabilität des Bogenlaufes zu gewährleisten; selbstklebend.

Bestell-Nr.	Bezeichnung	Abmessungen (L × B × H)	Inhalt
ARH00004	RSP-Stützstege OSF 2 mm	700 × 3 × 2 mm	50 Streifen
ARH00014	RSP-Stützstege OSF 1 mm	700 × 3 × 1 mm	50 Streifen

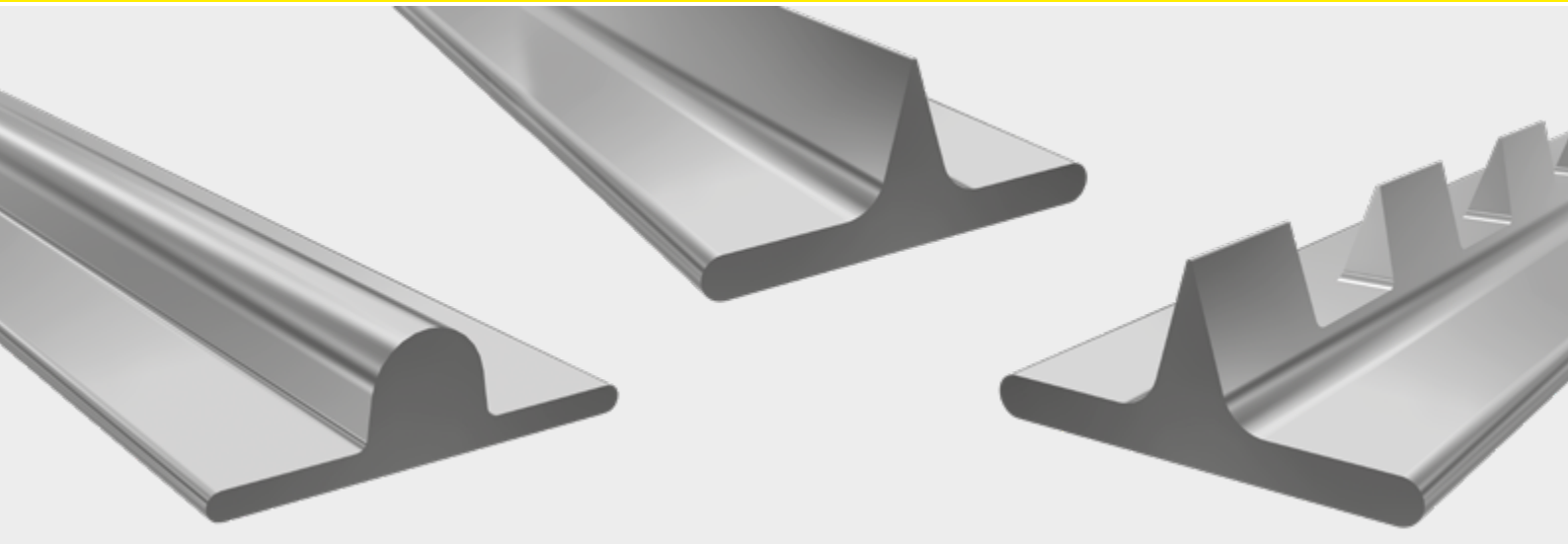

## RSP Bearbeitungslinien

Bearbeitungslinien zum Rillen, Stanzen, Anstanzen und Perforieren – höhenangepasst und speziell für die Verwendung mit RSP entwickelt.

### Präzise und effizient

Dank modernster Fertigungstechnologie überzeugen die Bearbeitungslinien durch Präzision und Qualität. Schnitte, Rillungen und Perforationen werden exakt ausgeführt – für eine einwandfreie Weiterverarbeitung der Druckprodukte.

Die Bearbeitungslinien sind aus korrosionsbeständigem Edelstahl hergestellt. Damit eignen sie sich auch für höhere Auflagen, und die montierten Standfolien können häufiger eingesetzt werden. Aufgrund der optimalen Klebkraft können die aufgebauten Standfolien länger verwendet werden. Ihre Stabilität macht die Handhabung einfach. Ein besonderer Vorteil bei den RSP Perforationslinien: die präzisionsgenauen Perforationszähne. Dadurch entsteht weniger Staub während des Produktionsprozesses.

### Flexibel

Die Bearbeitungslinien sind vielseitig einsetzbar und für verschiedenste Anforderungen geeignet, ob für die Perforationsform oder spezifische Rillungen für unterschiedliche Materialien.

Die Vorteile:

- Speziell für die Verwendung mit RSP entwickelt
- Geringere Kosten durch höhere Auflagen
- Höhere Effizienz durch häufigere Verwendung der Standfolien
- Längere Lebensdauer der Standfolien durch optimale Klebkraft
- Höhere Stabilität für einfacheres Handling
- Einwandfreie Weiterverarbeitung durch höchste Genauigkeit und Qualität
- Flexibel für verschiedensten Anforderungen und Materialien einsetzbar

RSP-Bearbeitungslinien – Qualität made in Germany

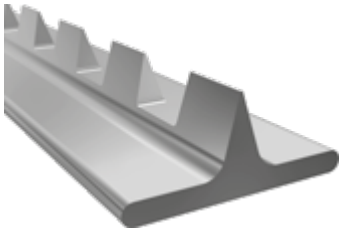

## RSP Perforationslinien

Bestell-Nr.	Bezeichnung	Verhältnis Schnitt : Steg	Inhalt	VE
BRF00011	Perforationslinie 4 tpi	6,0 : 0,7	6 m	1 Packung
BRF00001	Perforationslinie 8 tpi	2,4 : 0,8	6 m	1 Packung
BRF00002	Perforationslinie 12 tpi	1,4 : 0,8	6 m	1 Packung
BRF00003	Perforationslinie 16 tpi	0,8 : 0,8	6 m	1 Packung
BRF00010	Perforationslinie 18 tpi	0,7 : 0,7	6 m	1 Packung
BRF00004	Perforationslinie 35 tpi	0,3 : 0,4	6 m	1 Packung
BRF00005	Perforationslinie 50 tpi	0,2 : 0,3	6 m	1 Packung

tpi = teeth per inch/Zähne pro Zoll

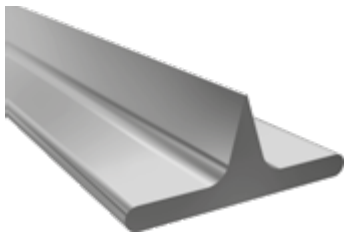

## RSP Schneidlinie

Bestell-Nr.	Bezeichnung	Einsatzbereich	Inhalt	VE
BRF00008	Schneidlinie	nur Schneiden	6 m	1 Packung

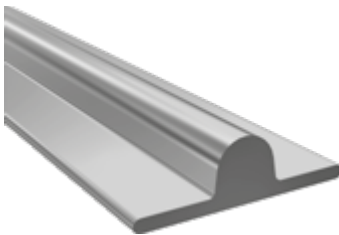

## RSP Rilllinien

Speziell auf die Verwendung von RSP-Komponenten abgestimmte Rilllinie mit unterschiedlichen Höhen. Die R1 Rilllinie wird verwendet, wenn nur gerillt wird, da diese die gleiche Höhe wie eine Schneide- oder Perforationslinie hat.

Wenn jedoch eine Mehrfachanwendung stattfindet und gerillt und/oder gestanzt oder perforiert wird, muss die R2 Rilllinie verwendet werden, da diese eine niedrigere Gesamthöhe hat.

Bestell-Nr.	Bezeichnung	Einsatzbereich	Inhalt	VE
BRF00006	Rilllinie/R1	nur Rillen	6 m	1 Packung
BRF00007	Rilllinie/R2	für Kombiform	6 m	1 Packung

Sonderanfertigungen auf Anfrage

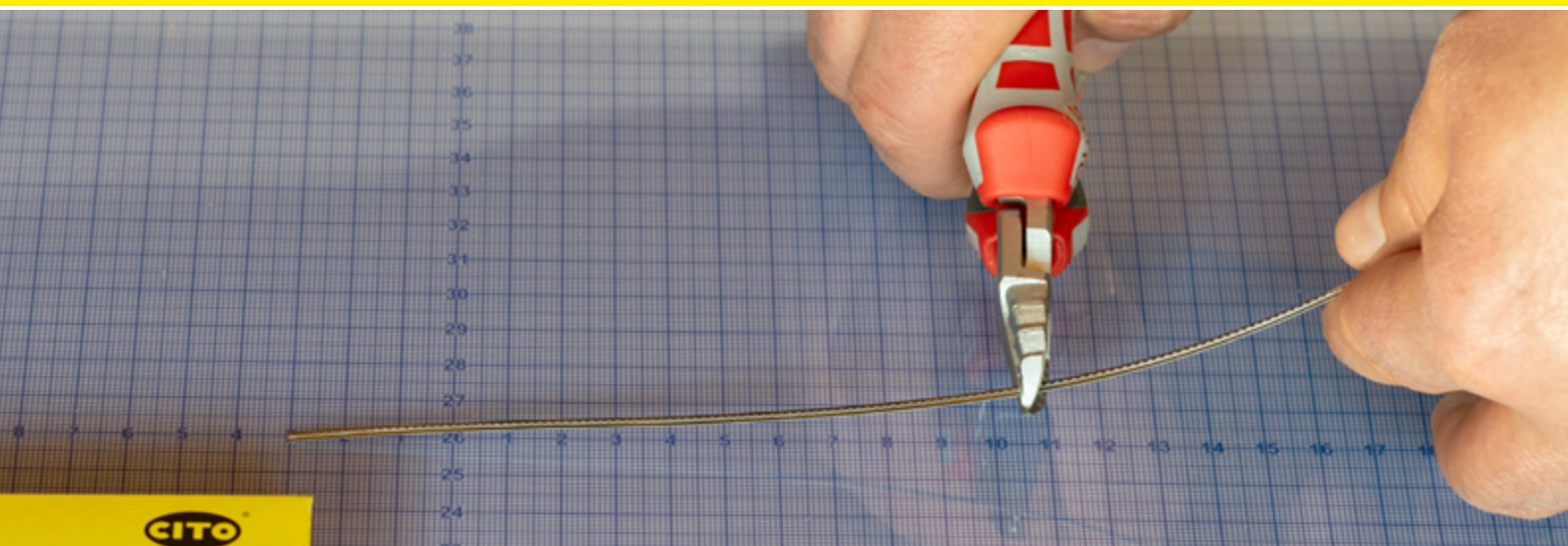

## RSP Standfolien



Standfolien zum standgenauen Aufbau der RSP-Form außerhalb der Druckmaschine: angepasst für den jeweiligen Zylinderumfang, mit reduzierter Millimetereinteilung, zum Archivieren der Form und zum schnellen Jobwechsel bzw. bei hohen Auflagen.

Einsatz nur mit dem RSP System 2.0 möglich.

Bestell-Nr.	RSP Millimeterstandfolie für	Druckwerk	Lackwerk
<b>Heidelberg</b>			
ARC00004	Heidelberg GTO 46	×	
ARC00005	Heidelberg GTO 52	×	
ARC00008	Heidelberg SM / PM 52	×	
ARC00009	Heidelberg SM 52		×
ARC00040	Heidelberg SM 52 Lackwerk Dry Star		×
ARC00006	Heidelberg MO / SORK	×	
ARC00012	Heidelberg SORM / SM 72 / SO 74	×	
ARC00010	Heidelberg SM / SX / PM 74	×	
ARC00011	Heidelberg SM / SX 74		×
ARC00002	Heidelberg CD 74 / XL 75	×	
ARC00003	Heidelberg CD 74 / XL 75		×
ARC00007	Heidelberg SM / SX 102 / SORS	×	
ARC00001	Heidelberg CS 92 / SM / SX 102		×
ARC00001	Heidelberg CD / CX 102	×	×
ARC00022	Heidelberg CS 92 / CX 92 / CX 102 (ab S.-Nr. 551102) / CX 104	×	
ARC00045	Heidelberg CX 92 / CX 104		×
ARC00015	Heidelberg XL 105 / 106	×	
ARC00017	Heidelberg XL 105 / 106		×
ARC00021	Heidelberg XL 105 / 106 (ab S.-Nr. FS001316)	×	
ARC00043	Heidelberg XL 106 AutoPlate Coating		×
<b>Koenig &amp; Bauer</b>			
ARC06001	Koenig & Bauer Rapida 105 / 106 DU 730 mm	×	
ARC06112	Koenig & Bauer Rapida 105 / 106 L 730 mm		×
ARC06113	Koenig & Bauer Rapida 105 / 106 L 740 mm		×
<b>Komori</b>			
ARC01003	Komori L28 DK / DU	×	
ARC01008	Komori Lithrone G40		×
ARC01005	Komori Lithrone (S)40	×	
ARC01004	Komori Lithrone 40	×	
ARC01006	Komori S26	×	
<b>manroland</b>			
ARC02003	manroland 700	×	
ARC02006	manroland 700 special 77 mm	×	

VE: 1 Stück

# RSP Hilfsmittel

## RSP Entriegler



## RSP Haltepunktschleifgerät



## RSP Andrückrolle

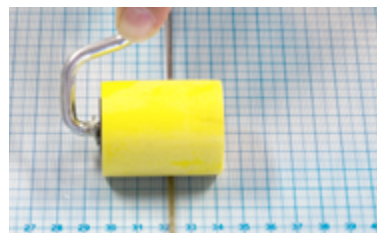

## RSP Ablösehilfe



## RSP-Gegendruckschutzblech-Lifter



RSP Hilfsmittel zum sicheren und komfortablen Arbeiten mit RSP.

Bestell-Nr.	Bezeichnung	VE
ARH00045	RSP-Verschlusscharnier-Entriegler	1 St.
BRH00041	Drehmomentdreher TX 20, 1,2 Nm	1 St.
BRH00045	Drehmomentschlüssel-Set**, Verlängerung 250 mm & 17 mm Stecknuss	1 St.
BRH00008	Sicherungsklebeband, 12 mm × 66 m bei RSP 2.0-Anwendung	1 Rolle
BRH00062	Sicherungsklebeband, 12 mm × 66 m bei RSP Easy-Anwendung	1 Rolle
BRH00166	Klebeband SK4,2 für HD Perfectjacket und KBA Silikonjacket rot, 12 mm × 66 m	1 Rolle
BRH00040	Seitenschneider	1 St.
ARH00007	Ablösehilfe für Gegendruckschutzbleche	1 St.
BRH00020	Sicherheitshandschuhe	1 Paar
BDC00001	Gehrungsschere S 80	1 St.
BDC00002	S 80 Ersatzklinge	1 St.
BJC01018	CITO TAPE blau, 0,03 mm, 40 m × 6,0 mm	3 Rollen
BJC01019	CITO TAPE rot, 0,05 mm, 30 m × 6,0 mm	3 Rollen
BRH00017	RSP-Haltepunktschleifgerät mit Akku und Spezialaufnahme für Diamantschleifscheiben 35 × 7 mm	1 St.
BRH00018	Spezialaufnahme für Diamantschleifscheibe	1 St.
BID37001	Diamantschleifscheibe 0,3 mm	1 St.
BID37002	Diamantschleifscheibe 0,4 mm	1 St.
BID37003	Diamantschleifscheibe 0,5 mm	1 St.
BRH00015	RSP-Andrückrolle	1 St.
BRH00032	RSP-Klebefolie zum Befestigen von Stanzblechen auf der RSP-Standfolie oder dem RSP-Easy-Grundtuch, 520 mm × 10 m	1 Rolle
BRH00033	RSP-Gegendruckschutzblech-Lifter	1 St.
BRH00038	RSP Stanzblechstreifen Schere	1 St.

\* nur bei Verwendung des RSP Systems \*\* zum Spannen von Basisplatte oder Grundtuch



## Offset-Artikel



## Offsetbänder

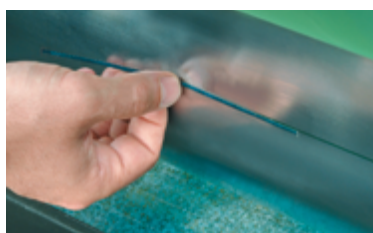

Der klassische Weg zum Perforieren, Stanzen und Rillen im Offsetdruck. Zum Aufkleben auf den Gegendruckzylinder, um gegen das Gummituch zu arbeiten. Perfect-Offsetbänder sind die Alternative für kleine Aufträge, erhältlich für Papier und Karton.

Wir haben das Klebeband der Offsetbänder für Ihre Anwendung optimiert. Das neue Klebeband bietet eine bessere Haftung auf unterschiedlichen Zylinderoberflächen und rückstandsfreies Ablösen. Dadurch bieten Ihnen die Offsetbänder eine höhere Produktionssicherheit bei geringerem Reinigungsaufwand.

Einsatzbereiche:

- **Paper (Papier)**  
für Offsetpapier bis ca. 110 g/m<sup>2</sup>
- **Card (Karton)**  
für Offsetpapier bis ca. 180 g/m<sup>2</sup>, je nach Papierqualität bis ca. 200 g/m<sup>2</sup>
- **Microperf (Mikroperforation)**  
für Endlosformulare, Laserdrucke und alle sehr feingliedrigen Perforationen

- **Center:** Zahnung mittig
- **Side:** Zahnung seitlich

Bezeichnung	Bestell-Nr.	Bestell-Nr.	VE
<b>Rillbänder</b>	<b>Side</b>	<b>Center</b>	
Score Card	BTB02001	BTA02001	1 Packung
Score Paper	BTB02002	BTA02002	1 Packung
<b>Schneidebänder</b>	<b>Side</b>	<b>Center</b>	
Slit Card		BTA03001	1 Packung
Slit Paper	BTB03002	BTA03002	1 Packung
<b>Perforierbänder</b>	<b>Side</b>	<b>Center</b>	
Perf 16 tpi Card	BTB00001	BTA00001	1 Packung
Perf 12 tpi Card	BTB00002	BTA00002	1 Packung
Perf 8 tpi Card	BTB00003	BTA00003	1 Packung
Perf 6 tpi Card	BTB00004	BTA00004	1 Packung
Perf 16 tpi Paper	BTB00005	BTA00005	1 Packung
Perf 12 tpi Paper	BTB00006	BTA00006	1 Packung
Perf 8 tpi Paper	BTB00007	BTA00007	1 Packung
Perf 6 tpi Paper	BTB00008	BTA00008	1 Packung
<b>Bänder für Mikroperforation</b>	<b>Side</b>	<b>Center</b>	
Microperf 30 tpi Paper	BTB00009	BTA01001	1 Packung
Microperf 40 tpi Paper	BTB00010	BTA01002	1 Packung
Microperf 50 tpi Paper	BTB00011	BTA01003	1 Packung

tpi = teeth per inch/Zähne pro Zoll

Inhalt Rolle: 20 ft/6,10 m



## Antimarkierlösungen für Transfer- und Auslagezylinder

### PrintGuardPlus®

PrintGuardPlus® ist ein Antimarkiertuch mit spezieller, farbabweisender Beschichtung und elastischer kompressibler Rückseite. Erhältlich für alle gängigen Heidelberger Druckmaschinen. Diese Antimarkiertücher werden nach einem sehr hohen Fertigungsstandard produziert, wodurch die Lebensdauer zusätzlich erhöht wird.

Die Vorteile:

- Konstant hohe Druckqualität:  
Die spezielle farbabweisende Silikonbeschichtung bietet optimale Antimarkiereigenschaften.
- Erhöhte Lebensdauer:  
Die einzigartige elastische und kompressible Rückseite verhindert durch schadhafte Materialien verursachte Abdrücke im PrintGuardPlus®-Antimarkiertuch.
- Gesteigerte Produktivität:  
Der einfache, sichere und schnelle Selbsteinbau reduziert spürbar den Maschinenstillstand.



Bestell-Nr.	Einsatz auf Heidelberg ...	Zylinder	VE
BVA00002	GTO 52	Transferzylinder	1 St.
BVA00009	SM 52	Transferzylinder	1 St.
BVA00008	SM 52	Auslagezylinder*	1 St.
BVA00032	SM 52	Transferzylinder**	1 St.
BVA00010	SM 72	Transferzylinder	1 St.
BVA00012	SM 74 / SX 74	Transferzylinder	1 St.
BVA00011	SM 74 / SX 74	Auslagezylinder*	1 St.
BVA00022	SX 74	Transferzylinder**	1 St.
BVA00005	SM 102 (< 1995)	Transferzylinder	1 St.
BVA00006	SM 102 (> 1995)	Transferzylinder	1 St.
BVB00005	SM 102 (705 mm)	Auslagezylinder	1 St.
BVA00035	SX 102	Auslagezylinder	1 St.

\* mit Tiefstapelauslage \*\* mit Bedruckstoffverweigerung / verstellbarer T1



## PrintGuardPlus® Bogenware

PrintGuardPlus® Bogenware ist selbstklebend oder nicht selbstklebend auch für Offsetdruckmaschinen anderer Hersteller erhältlich.

Bestell-Nr.	Bezeichnung	Abmessungen	VE
AVB99037	PrintGuardPlus® Bogenware F300S	1054 × 750 mm	1 St.
AVB99034	PrintGuardPlus® Bogenware F110S sk*	1054 × 750 mm	1 St.
AVB99038	PrintGuardPlus® Bogenware F300S	750 × 527 mm	1 St.
AVB99035	PrintGuardPlus® Bogenware F110S sk*	750 × 527 mm	1 St.
AVB99036	PrintGuardPlus® Bogenware F110S sk*	527 × 375 mm	1 St.

\* selbstklebend

Andere Formatwünsche auf Anfrage.

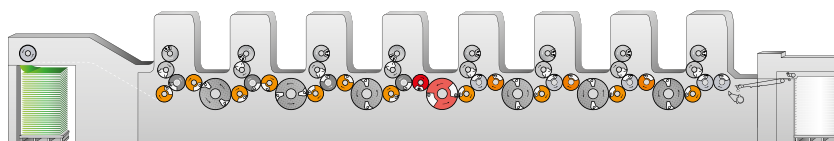

## OrangeNet Antimarkiernetze

OrangeNets sind Antimarkier-Netze zum Einsatz auf Basistüchern verschiedener Hersteller.

Bestell-Nr.	Bezeichnung	VE
BVC99001	OrangeNet Wavy 74	6 St.
BVC99002	OrangeNet Wavy 102	6 St.

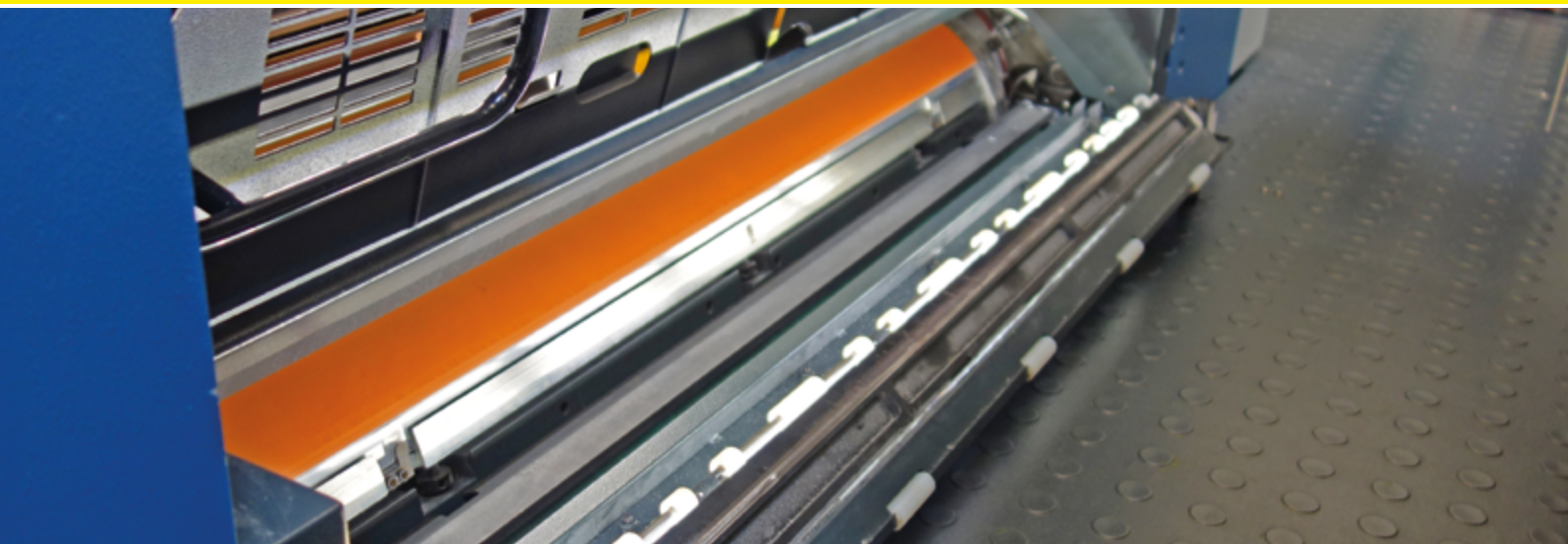

## Antimarkierlösungen für Platten- und Gummituchzylinder



### CITO Antimarkierplatte

Der ökonomische Dauerbrenner im Lackturm und im Lackwerk.

Wenn Sie ohne Nutzung des Lackturms oder Lackwerks Ihrer Bogenoffsetmaschine drucken, dann kennen Sie sicherlich die Herausforderung, den Druckbogen ohne Markierungen durch das Lackwerk zu bekommen. Die CITO Antimarkierplatte wird anstelle der Tuchmatte im Lackturm der Koenig & Bauer Rapida 105/106 oder anstelle einer Lackplatte in Heidelberger Druckmaschinen eingesetzt und verhindert Markierungen im Druckbild und Farbaufbau auf dem Lackplattenzylinder.

Die Vorteile:

- Keine Markierungen im Druckprozess durch farbabweisende Oberfläche
- Lange Lebensdauer durch stabilen und flexiblen Aufbau
- Bewährte und bekannte Handhabung durch ähnlichen Aufbau wie eine Lackplatte
- Enorme Kostenersparnis im Vergleich zu alternativen Produkten

Bestell-Nr.	Bezeichnung	Abmessungen	VE
AVB99100	CITO Antimarkierplatte Koenig & Bauer Rapida 105/106 Lackturm 730 mm	796 × 1060 mm	1 St.
AVB99101	CITO Antimarkierplatte Koenig & Bauer Rapida 105/106 Lackturm 740 mm	800 × 1060 mm	1 St.
AVB99102	CITO Antimarkierplatte Koenig & Bauer Rapida 105/106 Lackturm 770 mm	830 × 1060 mm	1 St.
AVB99106	CITO Antimarkierplatte Koenig & Bauer Rapida 106 RDC + CutPRO X 106	1050 × 770 mm	1 St.
AVB99124	CITO Antimarkierplatte Koenig & Bauer Rapida 145 Lackturm 1050 mm	1180 × 1460 mm	1 St.

Bestell-Nr.	Bezeichnung	Abmessungen	VE
AVB99133	CITO Antimarkierplatte Heidelberg CX 104 Lackwerk	1030 × 780 mm	1 St.



## Farbkastenfolien



Präzise gefertigte und stabile Farbkastenfolien für CPC-Farbkasten und CPC-Farbdosiersysteme für Heidelberger Druckmaschinen.

Präzise gefertigte Farbkastenfolien mit exakten Falzungen gewährleisten einen schnellen und gleichbleibenden Einsatz im Farbkasten Ihrer Druckmaschine. Die biaxial-orientierte Folie gewährleistet durch die hohe Stabilität einen sicheren und gleichmäßigen Farbtransport, ohne Farbschwankungen aufzuzeigen oder vorzeitig zu verschleifen.



Bestell-Nr.	Einsatz auf Heidelberg ...	Abmessungen	VE
<b>190 µm für Standarddruckfarben</b>			
BUA00007	Heidelberg SM 52 / XS 52 / Printmaster PM 52 *	545 × 197 mm	100 St.
BUA00002	Heidelberg GTO 52 / Printmaster GTO 52	547 × 200 mm	100 St.
BUA00018	Heidelberg SX 74 *	774 × 197 mm	100 St.
BUA00009	Heidelberg SM 74 / CD 74 / CX 75 / XL 75 *	775 × 229 mm	100 St.
BUA00019	Heidelberg CS 92 / CX 92 *	937 × 229 mm	100 St.
BUA00005	Heidelberg SM 102	1067 × 232 mm	100 St.
BUA00006	Heidelberg CD 102 / CX 102 / CX 104 / XL 105 / XL 106 *	1067 × 229 mm	100 St.
<b>250 µm für UV-Druckfarben</b>			
BUA00012	Heidelberg SM 74 / CD 74 / CX 75 / XL 75 *	775 × 229 mm	100 St.
BUA00014	Heidelberg CD 102 / CX 102 / CX 104 / XL 105 / XL 106 *	1067 × 229 mm	100 St.

\* abgeschrägte Version



### Lösung per Klick: Der PrintLine-Produktfinder

Einfach und bequem per Klick erfahren, welche Produkte und Lösungen es bei CITO für Ihre Druckmaschine gibt!

[www.cito.de/pf/](http://www.cito.de/pf/)

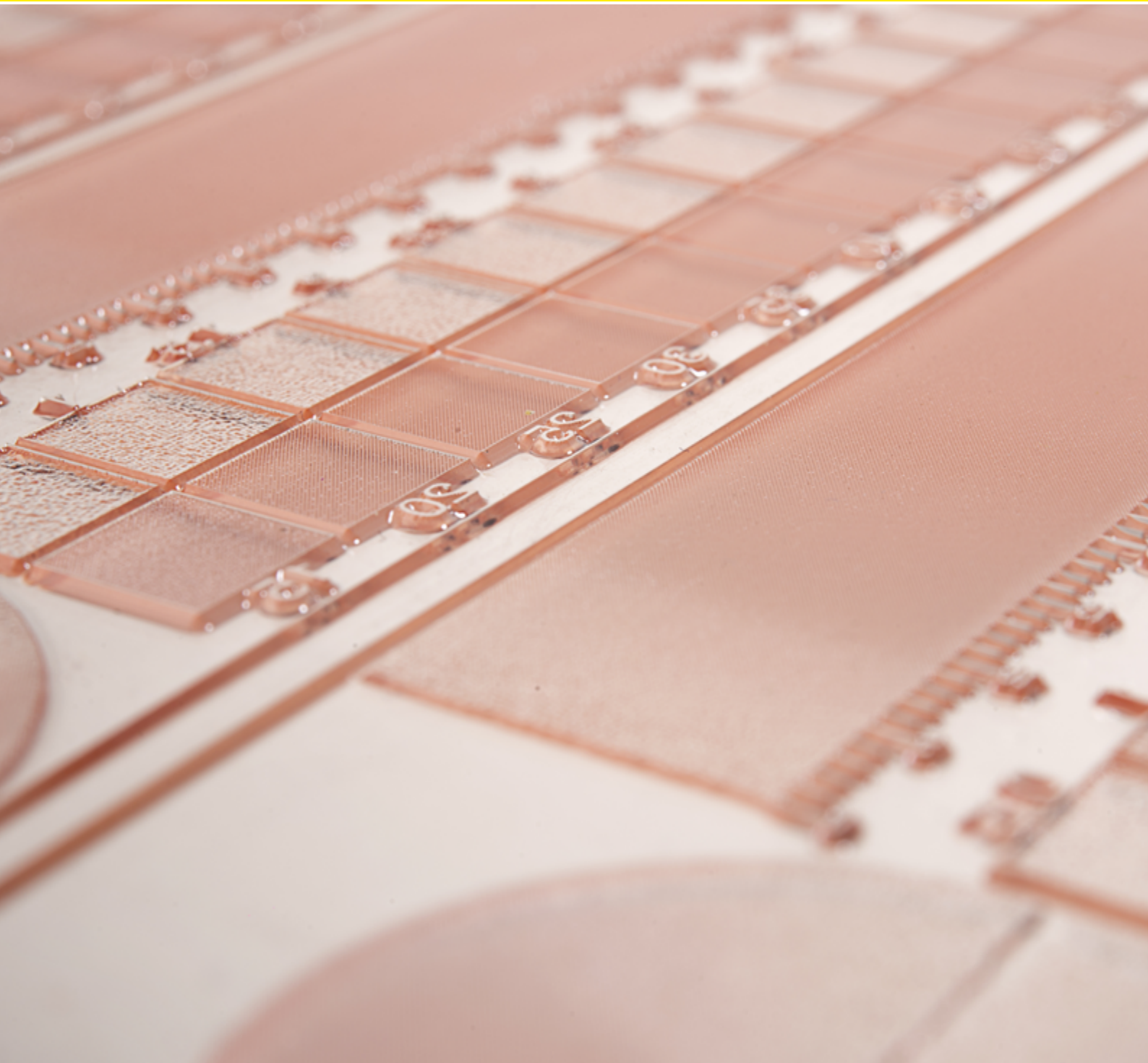

## Flexodruck-Artikel



## Flexodruck-Reinigungsmittel CITOCLYN

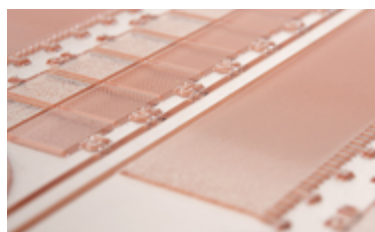
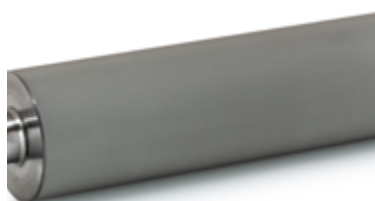

### Lagerungshinweise

- Vor Frost, Hitze und direkter Sonneneinstrahlung schützen
- Bei Raumtemperatur im Originalgebinde lagern
- 12 Monate lagerbeständig

Speziell zur schnellen und gründlichen Reinigung von Klischees und Rasterwalzen entwickelt.

### CITOCLYN Uni Plus

– kennzeichnungsfreier Reiniger (Alkalisch) mit besonders starker Reinigungswirkung

### CITOCLYN Uni Eco

– kennzeichnungsfreier Reiniger (Mildalkalisch)

### CITOCLYN Base

– wirtschaftlicher Reiniger zur täglichen Reinigung

### CITOCLYN Man

– zur manuellen Reinigung

### CITOCLYN Anilox

– zur Rasterwalzenreinigung

### CITOCLYN Calyex

– zur Entfernung von Calcium- und Magnesiumrückständen

### CITOCLYN UV

– für Klischees und Rasterwalzen im UV-Druck

Anwendungsmatrix	Klischee		Rasterwalze		
	automatische Reinigung	manuelle Reinigung	automatische Reinigung	manuelle Reinigung	externe Reinigungsanlage
CITOCLYN Uni Plus	💧	💧	💧	💧	💧 <sup>1</sup>
CITOCLYN Uni Eco	💧	💧	💧	💧	
CITOCLYN Base	💧	💧	💧	💧	
CITOCLYN Man		💧		💧	
CITOCLYN Anilox				💧	💧
CITOCLYN Calyex				💧	
CITOCLYN UV		🔴	🔴	🔴	

💧 Wässriger Reiniger

🔴 Wasserfreier Reiniger

<sup>1</sup>Ultraschallreinigung

## CITOCLYN Uni Plus



CITOCLYN Uni Plus

CITOCLYN Uni Plus ist ein schnell und intensiv wirkendes Waschmittel für die manuelle und automatische Klischeereinigung, Maschinenreinigung sowie für Teilwaschanlagen.

CITOCLYN Uni Plus eignet sich auch bei schwer zu reinigenden Druckfarben zur täglichen Reinigung von Rasterwalzen und Klischees in Flexodruck-Maschinen. Die Raster werden sauber gehalten, sodass eine gleichbleibende Farbdichte erreicht wird.

Aufgrund des alkalischen pH-Wertes und des kennzeichnungsfreien Konzentrates hat das Produkt eine besonders starke Reinigungswirkung und ein geringes Gefährdungspotential für den Anwender.

- Kennzeichnungsfrei
- Geringe Schaumbildung
- Rückstandsfreie Reinigung
- Empfohlene Verdünnung mit Wasser 1:5 bis 1:10
- Maximale Temperatur für automatische Waschanlagen 50 °C
- Zertifiziert als unbedenklich zur Reinigung von Rasterwalzen und Klischees zur Bedruckung von Lebensmittelverpackungen (Lebensmittelkontaktmaterialien)
- ✓ Konform gemäß EG Nr. 1935/2004 für Lebensmittelkontaktmaterialien Artikel 3 und 17
- ✓ Produktionssicherheit kombiniert mit Produktsicherheit

Bestell-Nr.	Bezeichnung	VE (Liter)
BMC06000	CITOCLYN Uni Plus	1000
BMC06001	CITOCLYN Uni Plus	1*
BMC06020	CITOCLYN Uni Plus	20
BMC06200	CITOCLYN Uni Plus	200
BMC06600	CITOCLYN Uni Plus	600

\* 1-Liter-Gebinde nur für Testzwecke

### CITOCLYN Uni Plus

- Kennzeichnungsfrei
- Alkalisch (pH 10 – 11)
- Geringe Schaumbildung
- Große Reinigungswirkung
- Klischeefreundlich
- Komplett wasserlöslich
- Rückstandsfreie Reinigung
- Entfernt Calcium-Ablagerungen
- VOC x < 1,5 % (2010/75/EU)
- AOX-frei
- WGK 1
- Dichte 1,023 g/cm<sup>3</sup>

## CITOCLYN Uni Eco



CITOCLYN Uni Eco

CITOCLYN Uni Eco ist ein schnell wirkendes Waschmittel für die manuelle und automatische Klischeereinigung, Maschinenreinigung sowie für Teilwaschanlagen.

CITOCLYN Uni Eco eignet sich zur täglichen Reinigung von Rasterwalzen und Klischees in Flexodruck-Maschinen. Die Raster werden sauber gehalten, sodass eine gleichbleibende Farbdichte erreicht wird.

- Kennzeichnungsfrei
- Geringe Schaumbildung
- Rückstandsfreie Reinigung
- Kein Verkleben der Klischees nach der Reinigung
- Einsetzbar in beheizten Walzenwaschanlagen
- Empfohlene Verdünnung mit Wasser 1:5 bis 1:10
- Maximale Temperatur für automatische Waschanlagen 50 °C
- Zertifiziert als unbedenklich zur Reinigung von Rasterwalzen und Klischees zur Bedruckung von Lebensmittelverpackungen (Lebensmittelkontaktmaterialien)
- ✓ Konform gemäß EG Nr. 1935/2004 für Lebensmittelkontaktmaterialien Artikel 3 und 17
- ✓ Produktionssicherheit kombiniert mit Produktsicherheit

Bestell-Nr.	Bezeichnung	VE (Liter)
BMC02000	CITOCLYN Uni Eco	1000
BMC02001	CITOCLYN Uni Eco	1*
BMC02020	CITOCLYN Uni Eco	20
BMC02200	CITOCLYN Uni Eco	200
BMC02600	CITOCLYN Uni Eco	600

\* 1-Liter-Gebinde nur für Testzwecke

### CITOCLYN Uni Eco

- Kennzeichnungsfrei
- Mildalkalisch (pH 8 – 9)
- Geringe Schaumbildung
- Große Reinigungswirkung
- Klischeefreundlich
- Komplett wasserlöslich
- Rückstandsfreie Reinigung
- Entfernt Calcium-Ablagerungen
- VOC-frei (2010/75/EU)
- AOX-frei
- WGK 1
- Dichte 1,023 g/cm<sup>3</sup>

## CITOCLYN Base

CITOCLYN Base ist ein wirtschaftliches und effizientes Waschmittel für die tägliche manuelle und automatische Klischee- und Rasterwalzenreinigung, die Maschinenreinigung sowie für Teilwaschanlagen.

Der Flexoreiniger eignet sich hervorragend für schwer zu reinigende Druckfarben im Flexodruck. Auch in der Farbvorbereitung kann CITOCLYN Base gut zum Reinigen eingesetzt werden.

Durch das überzeugende Preis-Leistungs-Verhältnis ist CITOCLYN Base das optimale Produkt für die tägliche Anwendung im Wellpappe-Direktdruck bei der Verwendung von wasserbasierenden Druckfarben.

Bestell-Nr.	Bezeichnung	VE (Liter)
BMC08000	CITOCLYN Base	1000
BMC08001	CITOCLYN Base	1*
BMC08020	CITOCLYN Base	20
BMC08200	CITOCLYN Base	200
BMC08600	CITOCLYN Base	600

\* 1-Liter-Gebinde nur für Testzwecke

### CITOCLYN Base

- Empfohlene Verdünnung mit Wasser 1:5 bis 1:10
- Alkalisch (pH 11,3)
- Schnelle Reinigungswirkung
- Große Reinigungskapazität
- Klischeefreundlich
- Komplett wasserlöslich
- Rückstandsfreie Reinigung
- Korrosionsinhibiert
- VOC:  $x < 1,2 \%$  (2010/75/EU)
- AOX-frei
- WGK 1
- Dichte  $1,01 \text{ g/cm}^3$



## CITOCLYN Man

CITOCLYN Man ist ein Flexodruck-Reiniger zur Entfernung angetrockneter Druckfarbe und für Klischees oder Rasterwalzen durch manuelle Reinigung außerhalb der Druckmaschine.

- Rückstandsfreie Trocknung
- Pur oder mit Wasser bis 1:10 verdünnt
- Maximale Temperatur für automatische Waschanlagen 50 °C

Bestell-Nr.	Bezeichnung	VE (Liter)
BMC03000	CITOCLYN Man	1000
BMC03001	CITOCLYN Man	1*
BMC03020	CITOCLYN Man	20
BMC03200	CITOCLYN Man	200
BMC03600	CITOCLYN Man	600

\* 1-Liter-Gebinde nur für Testzwecke

### CITOCLYN Man

- Hochalkalisch (pH 13 – 14)
- Schnelle Reinigungswirkung
- Große Reinigungskapazität
- Klischeefreundlich
- Komplett wasserlöslich
- Rückstandsfreie Reinigung
- VOC:  $x < 0,25 \%$  (2010/75/EU)
- AOX-frei
- WGK 1
- Dichte 1,077 g/cm<sup>3</sup>

## CITOCLYN Anilox

CITOCLYN Anilox ist ein hervorragendes Waschmittel zur manuellen oder automatischen Reinigung in externen Reinigungsanlagen für Rasterwalzen.

- Hervorragende Tiefenreinigung
- Geringe Schaumbildung
- Einsetzbar in beheizten Walzenwaschanlagen
- Rückstandsfreie Trocknung
- Bei manueller Reinigung pur oder mit Wasser bis 1:2 verdünnt
- Je nach Verschmutzungsgrad mehrere Minuten einwirken lassen und anschließend mit klarem Wasser nachspülen
- Bei automatischer Reinigung mit Wasser bis 1:5 verdünnt
- Maximale Temperatur für die automatische Waschanlage 40 °C

Bestell-Nr.	Bezeichnung	VE (Liter)
BMC04000	CITOCLYN Anilox	1000
BMC04001	CITOCLYN Anilox	1*
BMC04020	CITOCLYN Anilox	20
BMC04200	CITOCLYN Anilox	200
BMC04600	CITOCLYN Anilox	600

\* 1-Liter-Gebinde nur für Testzwecke

### CITOCLYN Anilox

- Hochalkalisch (pH 13 – 14)
- Schnelle Reinigungswirkung
- Hervorragende Tiefenreinigung
- Maximale Reinigungswirkung
- Geringe Schaumbildung
- Komplett wasserlöslich
- Rückstandsfreie Reinigung
- Entfernt Calcium-Ablagerungen
- VOC: x < 3,0 % (2010/75/EU)
- AOX-frei
- WGK 1
- Dichte 1,06 g/cm<sup>3</sup>

## CITOCLYN Calyex

CITOCLYN Calyex ist ein manueller Reiniger zur Entfernung von Calcium- und Magnesiumablagerungen. Das Waschmittel löst hartnäckige Calcium- und Magnesiumrückstände schnell und gründlich aus Rasterwalzen und Zubehörtteilen. CITOCLYN Calyex eignet sich auch zur Entfernung von Ablagerungen in Klischeereinigungsanlagen.

- Keine Schaumbildung
- Hervorragendes Calciumlösevermögen
- Einfache Handhabung
- Empfohlene Verdünnung mit Wasser 1:1
- Verträglich mit Edelstahl, Chrom, Keramik, PE und PP

Bestell-Nr.	Bezeichnung	VE (Liter)
BMC07000	CITOCLYN Calyex	1000
BMC07001	CITOCLYN Calyex	1
BMC07020	CITOCLYN Calyex	20
BMC07200	CITOCLYN Calyex	200
BMC07600	CITOCLYN Calyex	600

### CITOCLYN Calyex

- pH-Wert ~ 1,2
- sehr gutes Calciumlösevermögen
- einfache Handhabung
- Klischeefreundlich
- korrosionsinhibiert
- keine Schaumbildung
- VOC-frei (2010/75/EU)
- AOX-frei
- WGK 1
- Dichte 1,05 g/cm<sup>3</sup>

## CITOCLYN UV

CITOCLYN UV ist ein Reinigungsmittel zum Entfernen von UV-Flexodruck-Farben, Dispersionsfarben und 2K-Lacken von Rasterwalzen und Klischees.

- Es wird pur verwendet und ist sowohl für die manuelle Reinigung als auch für automatische Waschanlagen geeignet. Die Auftragung auf dem Klischee oder der Rasterwalze bei manueller Reinigung kann mittels Lappen oder Sprühflasche erfolgen.
- Je nach Verschmutzungsgrad bei manueller Reinigung mehrere Minuten einwirken lassen und anschließend mit einem fusselfreien Lappen abwischen.
- Maximale Temperatur für die automatische Waschanlage 40 °C

Bestell-Nr.	Bezeichnung	VE (Liter)
BMC05000	CITOCLYN UV	1000
BMC05001	CITOCLYN UV	1
BMC05020	CITOCLYN UV	20
BMC05200	CITOCLYN UV	200
BMC05600	CITOCLYN UV	600

### CITOCLYN UV

- pH-neutral (pH 6 – 7)
- Hohe Reinigungswirkung
- Klischeefreundlich
- Rückstandsfreie Reinigung
- Flammpunkt 100 – 110 °C
- VOC-frei (2010/75/EU)
- AOX-frei
- WGK 1
- Dichte 1,02 g/cm<sup>3</sup>



## FDS – Mix Direct Mischstationen

### Für eine sichere manuelle Entnahme

Die FDS – Mix Direct Mischstationen sind für die manuelle Entnahme eines CITOCLYN-Wasser-Gemisches an verschiedenen Stellen im Betrieb ausgelegt. Somit können definierte Abnahmemengen durch die Produktionsleitung geregelt und die Sicherheit für die Mitarbeiter beim Arbeiten mit Stoffen mit hohem pH-Wert sichergestellt werden.

Die Vorteile:

- Für verschiedene Gebindegrößen einsetzbar
- Gleichbleibendes Mischungsverhältnis
- Einstellbares Mischungsverhältnis
- Betrieb ohne Strom
- Sicherer Betrieb
- Kein Rückfluss von Reiniger ins Trinkwasser

FDS – Mix Direct funktioniert ohne Strom und wird einfach an die Wasserleitung angeschlossen. Dabei wirkt der Wasserdruck als Antriebskraft. Auf diese Weise wird das Konzentrat angesaugt, der gewünschte Prozentsatz dosiert und in der Mischkammer mit dem Antriebswasser homogenisiert. Die Menge des eingespritzten Produkts ist immer proportional zum Wasservolumen.

Für die umweltfreundliche Anwendung ist die Mischstation mit einem Rückschlagventil ausgestattet, somit kann kein Reinigungsgemisch in das Trinkwassersystem zurückfließen.

Bestell-Nr.	Bezeichnung	VE
BMC10001	FDS – Mix Direct Mischstationen für manuelle Entnahme, einstellbares Mischungsverhältnis <b>1 – 10 %</b>	1 St.
BMC10002	FDS – Mix Direct Mischstationen für manuelle Entnahme, einstellbares Mischungsverhältnis <b>5 – 25 %</b>	1 St.
BMC10003	FDS – Mix Direct Mischstationen für manuelle Entnahme, einstellbares Mischungsverhältnis <b>1 – 10 %, für Wandmontage</b>	1 St.
BMC10004	FDS – Mix Direct Mischstationen für manuelle Entnahme, einstellbares Mischungsverhältnis <b>5 – 25 %, für Wandmontage</b>	1 St.
BMC10007	FDS – Sedimentfilter in 5 × 2,5 Zoll in 10 Mikron	1 St.

Für verschiedene Gebindegrößen einsetzbar (200 Liter Fass, 600 Liter IBC und 1000 Liter IBC).

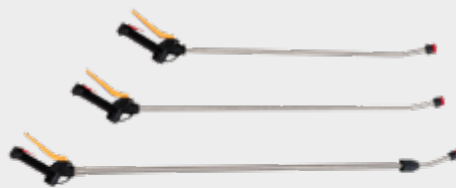

## CITOCLYN-Drucksprühgeräte

Für die effiziente und effektive Zerstäubung und Auftragung von Reinigungsmitteln

Die CITOCLYN-Drucksprühgeräte sind als fahrbare Geräte und Handsprühflaschen erhältlich. Diese werden mit einem Komplettsatz CITOCLYN-Sicherheitsetiketten geliefert, so dass der Inhalt leicht zu erkennen ist.

### CITOCLYN-Drucksprühgeräte (fahrbar)

Optimal für den sicheren, wirtschaftlichen und komfortablen Einsatz

Die fahrbaren Drucksprühgeräte sind aus Edelstahl und werden mit Druckluft betrieben. Die Druckluft erzeugt eine gleichmäßige und effiziente Benetzung von Klischees oder Rasterwalzen. Für maximale Betriebssicherheit sind die fahrbaren Sprüher mit einem Sicherheitsüberdruckventil ausgestattet. Häufiges Nachfüllen oder manuelles Aufpumpen von Hand ist aufgrund der Behältergröße und des Druckluftanschlusses überflüssig.

Das Ergebnis: effizienter, schneller und sichererer manueller Reinigungsprozess.

Volumen 16 l



Volumen 24 l



Volumen 50 l





Bestell-Nr.	Beschreibung	CITOCLYN-Reiniger					
		Uni Plus	Uni Eco	Base	Man	Anilox	UV
BMC10101	V2A, pH-Wert 4 – 11 Volumen 16 l	✓	✓	-	-	-	✓
BMC10102	V2A, pH-Wert 4 – 11 Volumen 24 l	✓	✓	-	-	-	✓
BMC10103	V4A, pH-Wert 2 – 14 Volumen 24 l	✓	✓	✓	✓	✓	✓
BMC10104	V2A, pH-Wert 4 – 11 Volumen 50 l	✓	✓	-	-	-	✓

Ausstattung:

- Inhaltsanzeige
- 5 Meter Spiralschlauch
- 600 mm Edelstahlsprühlanze
- Manometer mit Edelstahlgehäuse

## Zubehör

	Beschreibung	Farbe	VE	Bestell-Nr.
	Spiralschlauch für CITOCLYN-Drucksprühgeräte <ul style="list-style-type: none"> <li>• Polyamid, 6 × 8 mm Ø</li> <li>• 10 m gestreckte Länge</li> <li>• Anschlüsse beidseitig</li> <li>• G 1/4" Außengewinde</li> </ul>	Rot	1 St.	BMC10114
	Spiralschlauch für CITOCLYN-Drucksprühgeräte <ul style="list-style-type: none"> <li>• Polyamid, 6 × 8 mm Ø</li> <li>• 5 m gestreckte Länge</li> <li>• Anschlüsse beidseitig</li> <li>• G 1/4" Außengewinde</li> </ul>	Blau	1 St.	BMC10119
	Schlauch für CITOCLYN-Drucksprühgeräte <ul style="list-style-type: none"> <li>• Polyamid, 8 × 12 mm Ø</li> <li>• 8 m gestreckte Länge</li> <li>• Anschlüsse beidseitig</li> <li>• G 1/4" Außengewinde</li> </ul>	Blau	1 St.	BMC10124
	Düsen-Set 1 für CITOCLYN-Drucksprühgeräte Düse, Halterung, Filter		1 St.	BMC10118

## CITOCLYN-Edelstahlprühlansen

Für das ergonomische und sichere Arbeiten beim Einsprühen von Klischees

Edelstahlprühlansen sind in unterschiedlichen Längen erhältlich. Die robusten Lanzen aus Edelstahl und die hochwertigen Fluorelastomer-Dichtungen garantieren eine lange Lebensdauer.

- Hochbeständige Dichtung
- Austritt Fächerdüse 110°
- Düsenfilter 50 Mesh
- Anschluss G 1/2", innen reduziert auf G 1/4"

Edelstahlprühlanze 750 mm



Edelstahlprühlanze 900 mm



Edelstahlprühlanze Teleskop



Bestell-Nr.	Bezeichnung	Länge
BMC10105	Edelstahlprühlanze	750 mm
BMC10106	Edelstahlprühlanze	900 mm
BMC10107	Edelstahlprühlanze Teleskop	1000 bis 2000 mm
BMC10120	Edelstahl Zerstäuberpistole	100 mm

## CITOCLYN-Handsprühflasche

Ideal für die Verwendung von kleineren Mengen

Durch den Einsatz der CITOCLYN-Pumpsprühflasche wird das Reinigungsmittel gleichmäßig aufgebracht und dabei fein und zuverlässig zerstäubt.

Einfache Funktion: Das manuelle Pumpen erzeugt im Behälter einen Druck.

Dank des Sicherheitsventils entsteht kein Überdruck. Bei gleichzeitigem Drücken der Entriegelung reicht ein Daumendruck auf die Sprühtaste und CITOCLYN-Reinigungsmittel werden zuverlässig zerstäubt.



Bestell-Nr.	Beschreibung	Volumen	CITOCLYN-Reiniger				
			Uni Plus	Uni Eco	Man	Anilox	UV
BMB00014	Handsprühflasche	1 l	✓	✓	✓	✓	✓



## CITOCLYN-Zubehör

### CITOCLYN-Pumpensets

Speziell vorkonfektionierte Pumpensets zum Fördern von CITOCLYN-Reinigungsmitteln

Erhältlich für 200-Liter-Fässer, 600-Liter- oder 1000-Liter-IBC-Behälter. Zum Reinigen einfach und schnell in zwei Teile zerlegbar.

Zur Befestigung in den 600-Liter- und 1000-Liter-IBC-Behältern sind optional Schraubdeckel in DN 150 bzw. 225 mit G 2"-Öffnung zur Befestigung der Fasspumpe erhältlich.

Beschreibung		200-Liter-Fass	600-Liter-IBC	1000-Liter-IBC
Pumpenset	1000 mm	BMC10011	-	-
	1200 mm	-	BMC10012	BMC10012
Deckel	150 mm	-	BMC10013	BMC10013
	225 mm	-	BMC10014	-

200-Liter-Fass	600-Liter-IBC	1000-Liter-IBC
<b>BMC10011</b> CITOCLYN-Pumpenset für 200-Liter-Fass	<b>BMC10012</b> CITOCLYN-Pumpenset für 600- und 1000-Liter-IBC-Behälter	
<ul style="list-style-type: none"> <li>Fasspumpen Kollektormotor, 230 V, 50 Hz, 500 W, IP24 mit Unterspannungsauslöser und Drehzahleinstellung, 5 m Kabel, 2-poliger Stecker</li> <li>Druckstützen: G 1 1/4 A</li> <li>Außen-Ø: 40 mm</li> <li>Eintauchtiefe: 1000 mm</li> <li>PVC-Schlauch DN 19, 2 m lang</li> <li>Zapfpistole PP, Dichtungen EPDM</li> <li>Fassverschraubung PP mit Außengewinde G 2 A, PP</li> </ul>	<ul style="list-style-type: none"> <li>Fasspumpen Kollektormotor, 230 V, 50 Hz, 500 W, IP24 mit Unterspannungsauslöser und Drehzahleinstellung, 5 m Kabel, 2-poliger Stecker</li> <li>Druckstützen: G 1 1/4 A</li> <li>Außen-Ø: 40 mm</li> <li>Eintauchtiefe: 1200 mm</li> <li>PVC-Schlauch DN 19, 2 m lang</li> <li>Zapfpistole PP, Dichtungen EPDM</li> <li>Fassverschraubung PP mit Außengewinde G 2 A, PP</li> </ul>	



## CITOCLYN-Sicherheitsauffangwannen

Optimal für die sichere Lagerung von Fässern oder IBC-Behältern

Die Sicherheitsauffangwannen fangen Reinigungsmittel bei unbeabsichtigten Leckagen oder bei der Entnahme auf. Mit Gabelstapler oder Hubwagen leicht transportierbar. Die Stahlwannen sind formstabilisierend aufgebaut und haben ein verzinktes Aufstandsgitter. Der Aufstellungsort muss waagrecht sein und nach Möglichkeit regengeschützt.

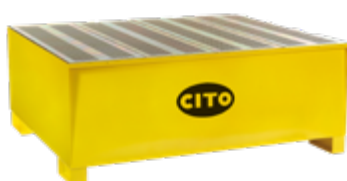
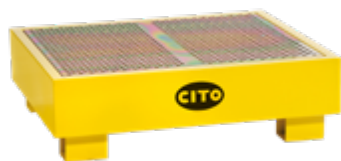

Bestell-Nr.	Bezeichnung	Größe	Gewicht	Volumen
BMC10108	Sicherheitsauffangwanne Stahl Für 1 Fass 180 – 220 Liter	1000 × 850 × 300 mm	63,3 kg	0,270 m <sup>3</sup>
BMC10109	Sicherheitsauffangwanne Stahl Für 1 IBC 600 – 1000 Liter	1350 × 1350 × 620 mm	183 kg	1,422 m <sup>3</sup>

## CITOCLYN-Reinigungsequipment

Das Set ist die ideale Ergänzung zu unseren Drucksprühgeräten.



Bestell-Nr.	Beschreibung
BMC10110	CITOCLYN-Klischee-Reinigungsbürsten-Set 280/1250 Set bestehend aus: <ul style="list-style-type: none"> <li>• CITOCLYN-Klischee-Reinigungsbürste 280 (BMC10111)</li> <li>• CITOCLYN-Klischee-Reinigungsbürsten-Aluminium-Teleskopstange 72 – 125 cm (BMC10112)</li> </ul>
BMC10111	CITOCLYN-Klischee-Reinigungsbürste 280 <ul style="list-style-type: none"> <li>• Größe 280 × 110 × 135 mm</li> <li>• Borstenlänge 74 mm</li> <li>• Gewicht 415 g</li> </ul>
BMC10112	CITOCLYN-Klischee-Reinigungsbürsten-Aluminium-Teleskopstange 72 – 125 cm <ul style="list-style-type: none"> <li>• Aluminium-Teleskopstange von 72 bis 125 cm stufenlos verstellbar</li> <li>• Rohrdurchmesser 26 mm / 20 mm</li> <li>• Spezialgriff mit Stoppkante als Durchrutschsicherung</li> <li>• Gewicht 350 g</li> </ul>

VE: 1 Stück

## CITOCLYN-Reinigungsschwamm

Der gepresste Viskoseschwamm zur schonenden Reinigung von Klischees zeichnet sich durch eine sehr hohe Kapazität zur Aufnahme von Reinigungsmittelgemisch und Druckfarbe aus. Dabei hält er die Flüssigkeit bis zum Erreichen der maximalen Kapazität fest. Der Quellschwamm weist zudem eine sehr hohe Zugfestigkeit auf. Durch seine gepresste Form benötigt der Schwamm wenig Lagerplatz. Der Klischee-Reinigungsschwamm ist bis zu 95 °C mit Waschmitteln maschinenwaschbar und zu 100 % biologisch abbaubar.



Bestell-Nr.	Beschreibung	VE
BMC10113	CITOCLYN-Reinigungsschwamm <ul style="list-style-type: none"> <li>• Gepresster Viskoseschwamm</li> <li>• 135 × 90 × 37 mm</li> </ul>	10 St.

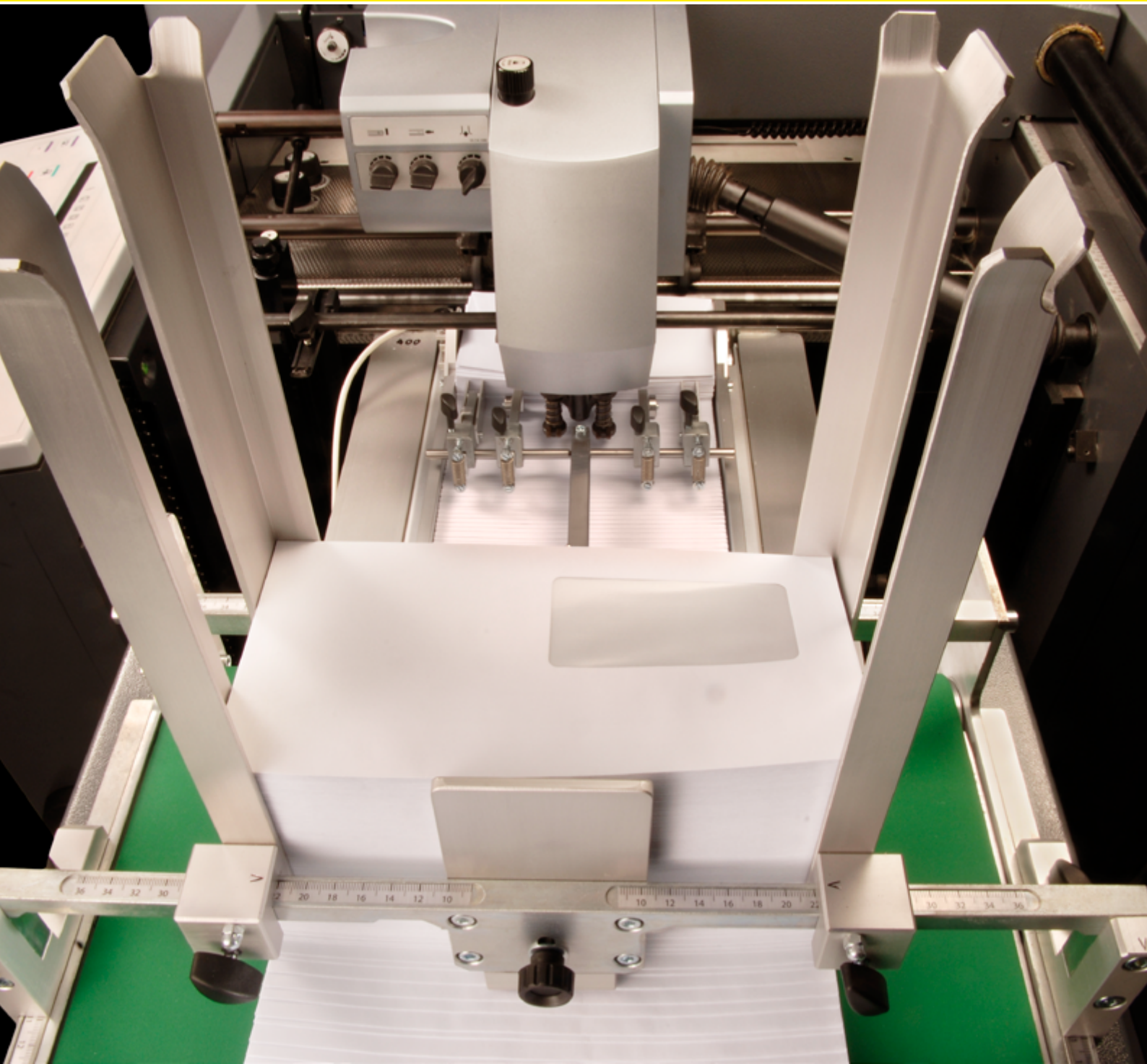

Kuvertanleger

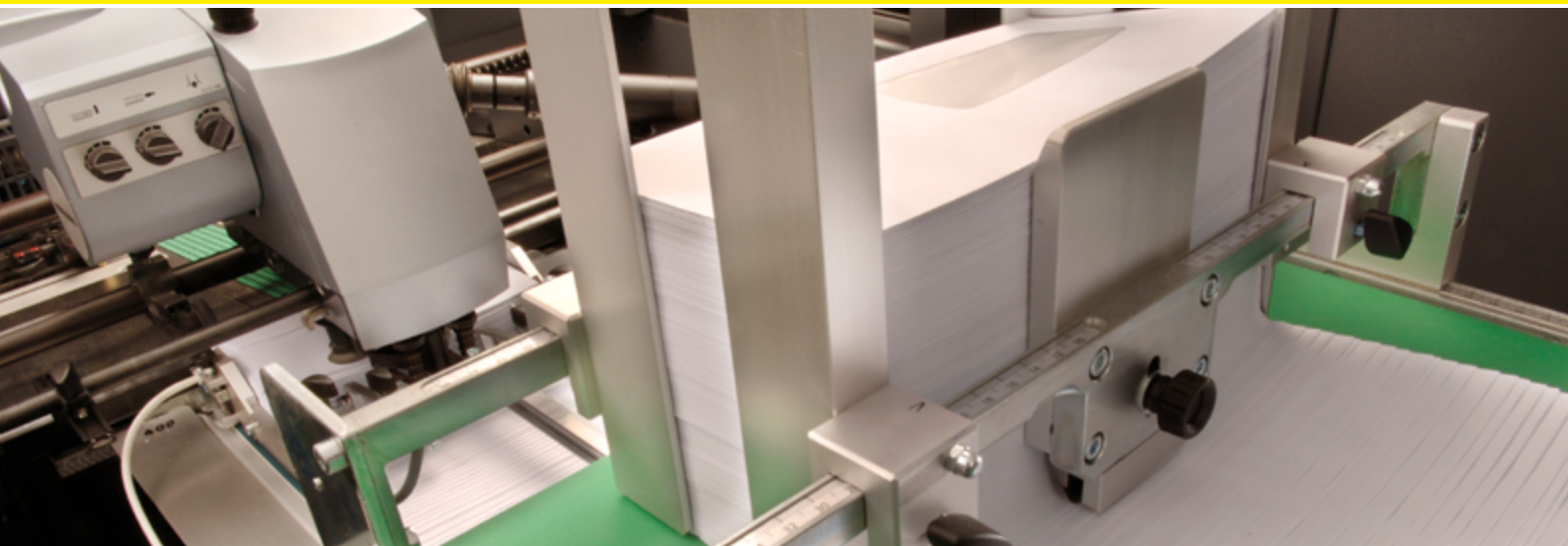

## Kuvertanleger SUPERFEEDER für Offsetdruck

Der Kuvertanleger der neuesten Generation ermöglicht Ihnen ungeahnte Produktionsverbesserungen.

Der SUPERFEEDER besticht durch seine robuste Bauweise und die unkomplizierte und schnelle Einrichtung an allen kleinformatigen Druckmaschinen.

Mit dem SUPERFEEDER können alle gängigen Kuvertformate bei maximaler Maschinengeschwindigkeit verarbeitet werden.

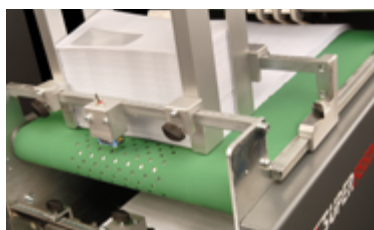
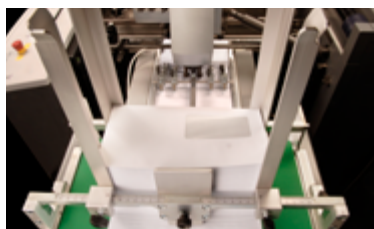

Bestell-Nr.	Beschreibung	VE
BWA00001	Kuvertanleger SUPERFEEDER	1 St.
BWA00002	Zusatz-Frontblech für Einzelbogen-Druckmaschine mit Fotozelle	1 St.
BWA00003	Auslageband für SUPERFEEDER 1,1 m	1 St.
BWA00004	Auslageband für SUPERFEEDER extra lang 1,6 m	1 St.



[www.cito.de/vid/superfeeder](http://www.cito.de/vid/superfeeder)



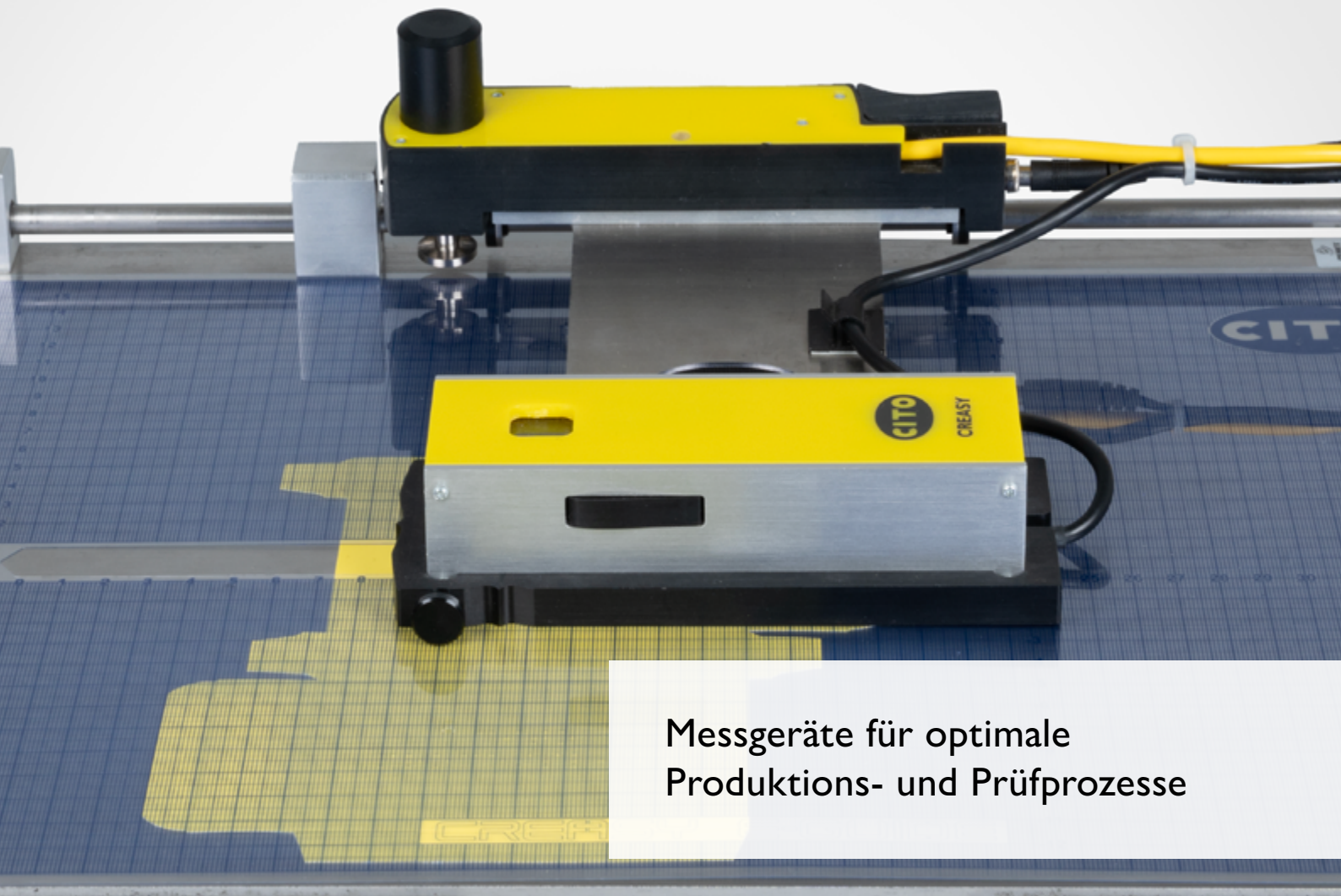

Messgeräte für optimale  
Produktions- und Prüfprozesse

# CITO ProcessLine

## Übersicht ProcessLine



### Farbmessgeräte

DenCITOmeter  
SpektralDenCITOmeter



### Rillmessgeräte

CITO CREAMY  
CITO CounterControl  
CITO CORRCHECK



### Wellpappenmessgeräte

CITO CORRCHECK



### Blindenschriftmessgeräte

CITO BREYE



## Farbmessgeräte

### DenCITOmeter

Das Messen und Kontrollieren Ihres Druckprozesses war noch nie so einfach. Das DenCITOmeter ist das optimale Messgerät für den Einsatz an der Druckmaschine. Es stellt genau jene Messfunktionen schnell und einfach zur Verfügung, die an der Druckmaschine benötigt werden: Dichte, Tonwertzunahme, Tonwert und Balance.

Technische Daten:

- Nullung auf Papierweiß
- Messen von Dichtewerten
- Messen von Tonwertzunahmen
- Messen des Tonwerts
- Messen von Dichte- und Balancedifferenz
- Einstellung zur Kalibrierung
- Einstellung absolute oder relative Dichte
- Stromversorgung über 2 AA (LR6) Batterien (nicht im Lieferumfang enthalten)
- Toleranzen:  $\pm 0,01$  Dichte,  $\pm 1$  % Tonwert



Bestell-Nr.	Bezeichnung	Ausführung	VE
BYG00108	DenCITOmeter, EPL	Offset, mit Polfilter, 3 mm	1 St.
BYG00109	DenCITOmeter, EPS	Offset, mit Polfilter, 2 mm	1 St.
BYG00120	DenCITOmeter, TPS	Offset, USA/UK, mit Polfilter, 2 mm	1 St.



## SpektralCITOmeter



Das Messen und Kontrollieren Ihres Druckprozesses war noch nie so einfach. Das SpektralCITOmeter ist das optimale Messgerät für den Einsatz an der Druckmaschine. Es stellt genau jene Messfunktionen schnell und einfach zur Verfügung, die an der Druckmaschine benötigt werden: Dichte, Tonwertzunahme, Tonwert, Balance und Delta E 2000.

Technische Daten:

- Nullung auf Papierweiß
- Messen von Dichtewerten
- Messen von Tonwertzunahmen
- Messen des Tonwerts
- Messen von Dichte- und Balancedifferenz
- Messen von Delta E 2000
- Einstellung zur Kalibrierung
- Einstellung absolute oder relative Dichte
- Stromversorgung über 2 AA (LR6) Batterien (nicht im Lieferumfang enthalten)
- Toleranzen:  $\pm 0,01$  Dichte,  $\pm 1\%$  Tonwert, 0,5 Delta E

Bestell-Nr.	Bezeichnung	Ausführung	VE
BYG00100	SpektralCITOmeter, EPL	Offset, EU, mit Polfilter, 3 mm	1 St.
BYG00101	SpektralCITOmeter, EPS	Offset, EU, mit Polfilter, 2 mm	1 St.
BYG00102	SpektralCITOmeter, EUL	Flexo, EU, mit Polfilter, 3 mm	1 St.
BYG00103	SpektralCITOmeter, EUS	Flexo, EU, ohne Polfilter, 2 mm	1 St.
BYG00104	SpektralCITOmeter, TPL	Offset, USA/UK, mit Polfilter, 3 mm	1 St.
BYG00105	SpektralCITOmeter, TPS	Offset, USA/UK, mit Polfilter, 2 mm	1 St.
BYG00106	SpektralCITOmeter, TUL	Flexo, USA/UK, ohne Polfilter, 3 mm	1 St.
BYG00107	SpektralCITOmeter, TUS	Flexo, USA/UK, ohne Polfilter, 2 mm	1 St.





## Rillmessgeräte

### CITO CREASY

Mit unserem Rillmessgerät können Sie Ausprägungen von Rillungen überprüfen. Unser Messgerät unterstützt Sie während des Einrichtens an der Maschine, um Rillungen zu optimieren und die Standzeit Ihrer Werkzeuge und Rillmatrizen zu erhöhen.

CITO CREASY ist ein Messgerät, mit dem die Ausprägung der Rillung optisch erfasst und mittels Software auf Ihrem Rechner oder Laptop ausgewertet werden kann. Dabei werden die Breite, Höhe und die Symmetrie der Rillwulst sowie die beiden Faltungskanten grafisch erfasst, ausgewertet und über eine Berichtsausgabe dokumentiert. Eine optimierte Weiterverarbeitung an Faltschachtelklebmaschinen ist so garantiert.

Mit dem CITO CREASY können Sie auch Prägungen vermessen oder eine aufgestellte Faltschachtel auf Winkligkeit überprüfen.

Technische Daten:

- Messen der Rillausprägung
- Messen der Faltungswinkel
- Prüfen der Rillausprägungshöhe
- Prüfen der Rillausprägungsbreite
- Prüfen der linken und rechten Faltungskante
- Dokumentation der Prüfungen als PDF-Qualitätsbericht
- Dokumentation der Statistik als PDF-Qualitätsbericht
- Toleranz: 0,003 mm Tiefenmessung

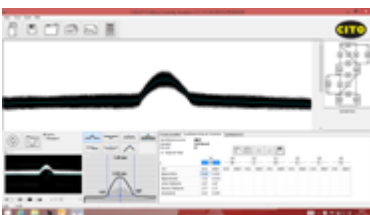
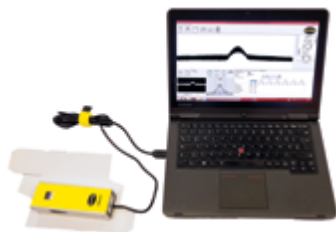

Bestell-Nr.	Bezeichnung	VE
BOB00040	CITO CREASY Basic	1 St.
BOB00041	CITO CREASY Premium	1 St.
BOB00042	CITO CREASY Upgrade von Basic auf Premium	1 St.
BOB00044	CITO CREASY Power Crease Update	1 St.
BOB00045	CITO CREASY Power Box	1 St.
AOB00059	CITO CREASY E-Guide Pro 2	1 St.
BOB00048	CITO CREASY 3D View	1 St.
BOB00049	CITO CREASY LaserCrease	1 St.
BOB00050	CITO CREASY Rule Upgrade	1 St.
AOB00061	CITO CREASY E-Guide Pro Paket 2	1 St.
AOB00044	CITO CREASY E-Guide Pro Folie, bedruckt	1 St.
	CITO CREASY E-Guide Pro 2 Folie, bedruckt	
BOB00060	CITO CREASY Upgrade für 5.x Software	1 St.

## CITO CREASY Erweiterungen

### CITO CREASY LaserCrease

Die LaserCrease Erweiterung zeigt die exakten Messwerte von mittels Laser gerillten Faltschachteln an.

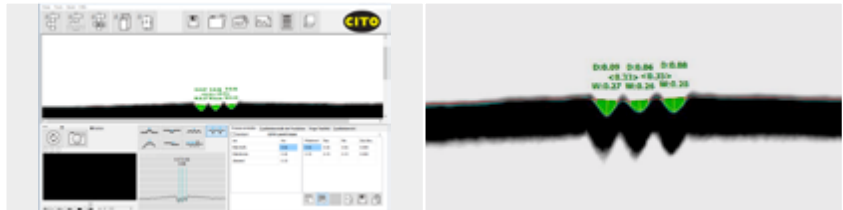

### CITO CREASY Power Crease

Die Power Crease Erweiterung ermöglicht Ihnen Messungen auf der Rillungsnut.



### CITO CREASY Power Box

Die Power Box Erweiterung ermöglicht Ritzungen und fertige Schachteln schnell und mit hoher Wiederholbarkeit auf Winkeligkeit zu prüfen.



### CITO CREASY E-Guide Pro 2

Mit dem E-Guide Pro 2 können Sie Prägungen und Blindprägungen in Vollpappe messen, prüfen und optimieren.

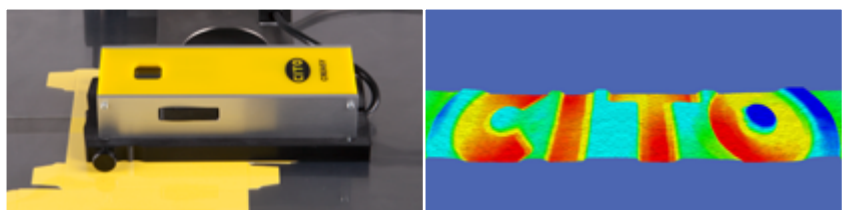



## CITO CounterControl

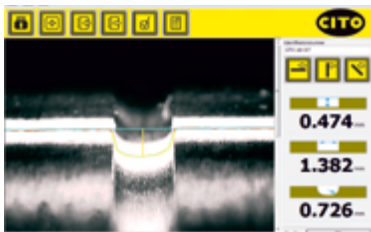

CITO CounterControl ist ein optisches und berührungsloses Messsystem zur Kontrolle von Rillkanalbreite und Rillkanaltiefe in Pertinax und in der Stanzzrillplatte.

Reduzieren Sie mit CITO CounterControl Kosten aufgrund von Messfehlern. Optimieren und sichern Sie Ihren Herstellungsprozess.

Mit CITO CounterControl können Sie den Verschleiß von Pertinax bei Wiederholaufträgen prüfen, um somit einen Maschinenstillstand im Vorfeld zu vermeiden.

Das Messsystem macht es möglich, eine gleichbleibende Messgenauigkeit unabhängig vom Anwender zu erreichen. Reklamationen und Messfehler gehören der Vergangenheit an.

Optional ist das Messsystem mit einem eingerichteten Laptop erhältlich.

Technische Daten:

- Messen der Rillkanaltiefe
- Messen der Rillkanalbreite
- Messen des Radius am Rillkanalboden
- Messen des Winkels am Rillkanalboden
- Dokumentation der Prüfungen als PDF-Qualitätsbericht
- Toleranz: 0,003 mm Tiefenmessung
- Messbreite von 0,01 bis 8 mm
- Messtiefe von 0,001 bis 3 mm

Bestell-Nr.	Bezeichnung	VE
BYG00112	CITO CounterControl	1 St.

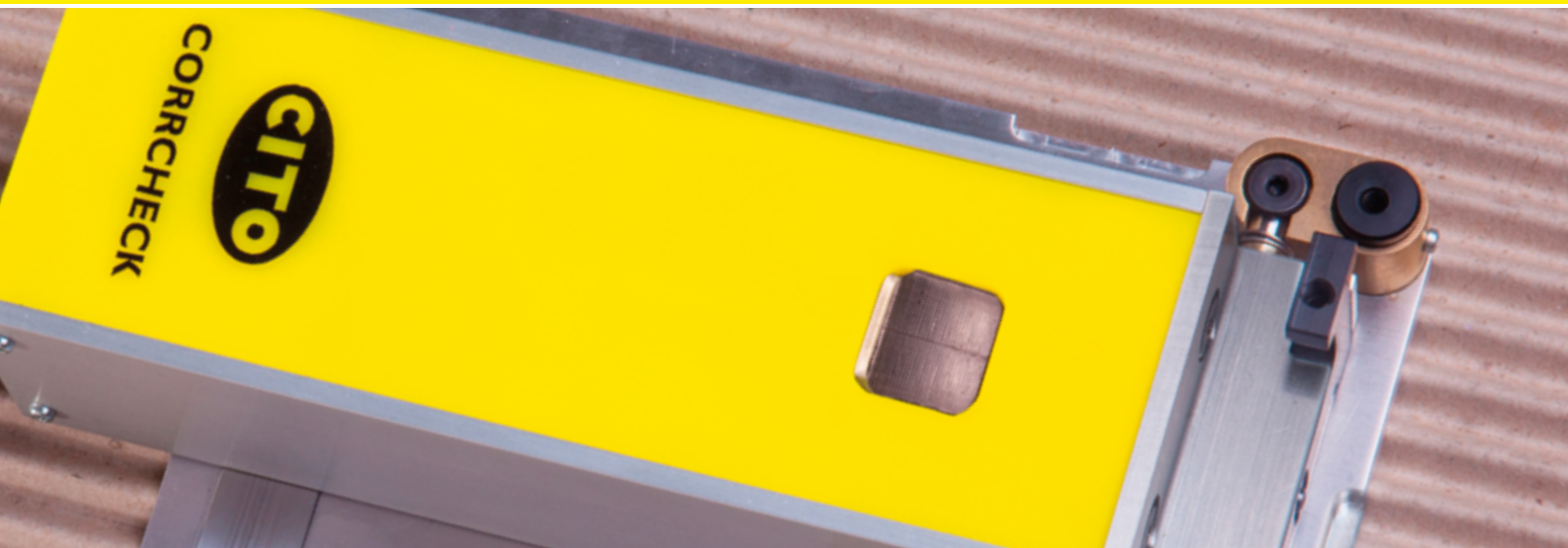

## Wellpappemessgeräte

### CITO CORRCHECK

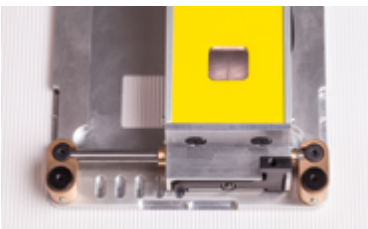
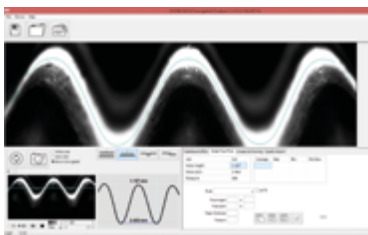

CITO CORRCHECK ist ein optisches und berührungsloses Messsystem zur Kontrolle des mechanischen Waschbretteffektes, der Wellenprofile bei offener Welle und des Rillprozesses bei Wellpappeprodukten.

Reduzieren Sie mit CITO CORRCHECK hohe Kosten aufgrund von Makulatur. CITO CORRCHECK ist die messtechnische Antwort auf die Waschbrettproblematik.

Das Messsystem macht es erstmals möglich, direkt in der Produktion auf den Originalzuschnitten den Waschbretteffekt zu messen, ohne dafür einen erheblichen Messaufwand für die Vorbereitung von Messmustern in Kauf nehmen zu müssen. Bei Abweichungen zu den Sollvorgaben kann unmittelbar entsprechend gegengesteuert werden.

Technische Daten:

- Messen der Wellenprofile
- Messen des Waschbretteffektes
- Messen der Rillung
- Messen der Ritzung
- Toleranz: 0,003 mm bei Tiefenmessung
- Toleranz: 0,001 mm bei Waschbretteffekt

Bestell-Nr.	Bezeichnung	Details	VE
BYG00111	CITO CORRCHECK	Messen von Welle, Waschbrett, Rillung	1 St.



## Blindenschriftmessgeräte

### CITO BREYE

Das CITO BREYE wird über USB an einen PC angeschlossen. Es nimmt 3D-Bilder der Messprobe auf und sendet diese zur Analyse an den PC.

Die Software analysiert die Braille-Punkte und gibt die Höhe, den Basisdurchmesser und den Punktaufbau aus. Die Messwerte können aufgesammelt und statistisch ausgewertet werden. Ein Qualitätsbericht kann abgespeichert und ausgedruckt werden. CITO BREYE kann zu verschiedenen Zeitpunkten in der Produktion eingesetzt werden:

- an der Prägemaschine
- nach dem Verkleben der Verpackung
- in der Qualitätsabteilung

CITO BREYE ist ein zuverlässiges, mobiles Messgerät, welches die Messaufgaben nach DIN EN 15823 prüft und dokumentiert. Die Ausprägung der Braille-Punkte wird durch die Messung nicht beschädigt.

Die Messwerte werden automatisch abgespeichert und sind dadurch fälschungssicher, werden in einem Bericht abgespeichert und können jederzeit wieder aufgerufen werden.

Technische Daten:

- Messen der Punkthöhe
- Messen der Punktbreite
- Messen des Punktabstandes
- Unterstützt DIN EN 15823
- Standard-Marburg-Datenbank, editierbar
- Dokumentation der Prüfungen als PDF-Qualitätsbericht
- Dokumentation der Statistik als PDF-Qualitätsbericht
- Toleranz:  $\pm 0,01$  mm

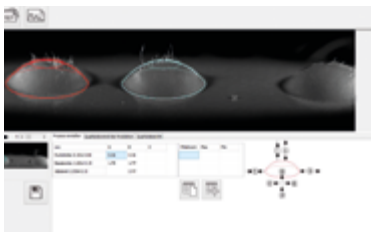

Bestell-Nr.	Bezeichnung	Details	VE
BYG00110	CITO BREYE	Messen der Braille-Punkte	1 St.





Wissen und Unterstützung für  
die optimale Anwendung

## CITO KnowHow

# Übersicht KnowHow



## CITO Online-Seminare

Stanztechnik und Stanzformenherstellung  
Flexodruck  
Prüf- und Messmittel



## CITO Inhouse-Schulungen und Workshops

Individuelle und persönliche Weiterbildung in Ihrem Unternehmen





## CITO Online-Seminare

### Know-how für Ihren Erfolg!

Neben den hochwertigen und effizienten Produkten erhalten Sie auch fundiertes und aktuelles Wissen für die optimale Anwendung. Unser Know-how geben wir gerne an Sie weiter. Profitieren Sie von unserer Erfahrung bei Entwicklung und Einsatz der Produkte und Lösungen. Damit steigern Sie den Gesamtoutput Ihres Unternehmens, schaffen zusätzliche Ressourcen und erzielen Ergebnisse, die Ihre Kunden überzeugen.



[www.cito.de/seminare](http://www.cito.de/seminare)

### CITO Online-Seminare:

- ✓ Wissen und Technologie up to date – anwendungsorientiert, praxisnah, umfassend
- ✓ Detaillierte und verständliche Erklärungen – modernes Design mit Videos und Animationen
- ✓ Know-how 24/7 – jederzeit und überall online verfügbar

### Aktuelle CITO Online-Seminare:

- ✓ Stanztechnik und Stanzformenherstellung
- ✓ Flexodruck
- ✓ Prüf- und Messmittel



## CITO Inhouse-Schulungen und Workshops

### Individuelle und persönliche Weiterbildung in Ihrem Unternehmen

CITO bietet Ihnen nicht nur hochqualitative und ausgereifte Produkte, sondern Komplettlösungen für Ihre tägliche Arbeit und Herausforderungen. Damit Sie als Profi immer auf dem neuesten Stand der Technik sind, bieten wir Ihnen detailliert auf Sie abgestimmte Inhouse-Schulungen im Bereich der Stanztechnologie an. So vertiefen Sie Ihr Fachwissen und die Kompetenz Ihres Teams im vertrauten Produktionsumfeld.

Dabei legen wir Wert auf eine möglichst ganzheitliche Vorgehensweise, eine breite Beteiligung aller involvierten Abteilungen und nach Möglichkeit die Festigung des Wissens durch aufeinander abgestimmte Wiederholungen.

Unsere Anwendungstechniker erstellen die Schulungsinhalte optimal angepasst an Ihre Arbeitsabläufe und Produktionsprozesse. Somit können Sie sicher sein, dass die Inhalte genau auf Ihre Anforderungen zugeschnitten sind und die Umsetzung und Anwendung auch langfristig sichergestellt ist.



[www.cito.de/inhouse-schulungen](http://www.cito.de/inhouse-schulungen)





Für weitere Informationen  
bitte QR-Code aktivieren

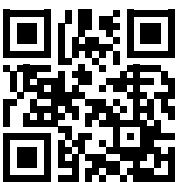

[www.cito.de](http://www.cito.de)